



acme surgical®



www.acmesurgical.com

DENTAL INSTRUMENTS CATALOGUE



01

Diagnostics, Periodontal, Restorative & Lab. Instruments

001-092



02

Root Elevators

093-121



03

Extracting Forceps

122-184



04

Maxillofacial Surgery Instruments

185-237



05

Orthodontic Instruments

238-264



06

Dental Implant Instruments

265-342

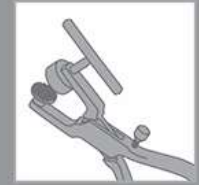

07

Impression Trays & Hollow Ware

343-367





acme surgical®

www.acmesurgical.com

Diagnostics, Periodontal, Restorative & Lab. Instruments

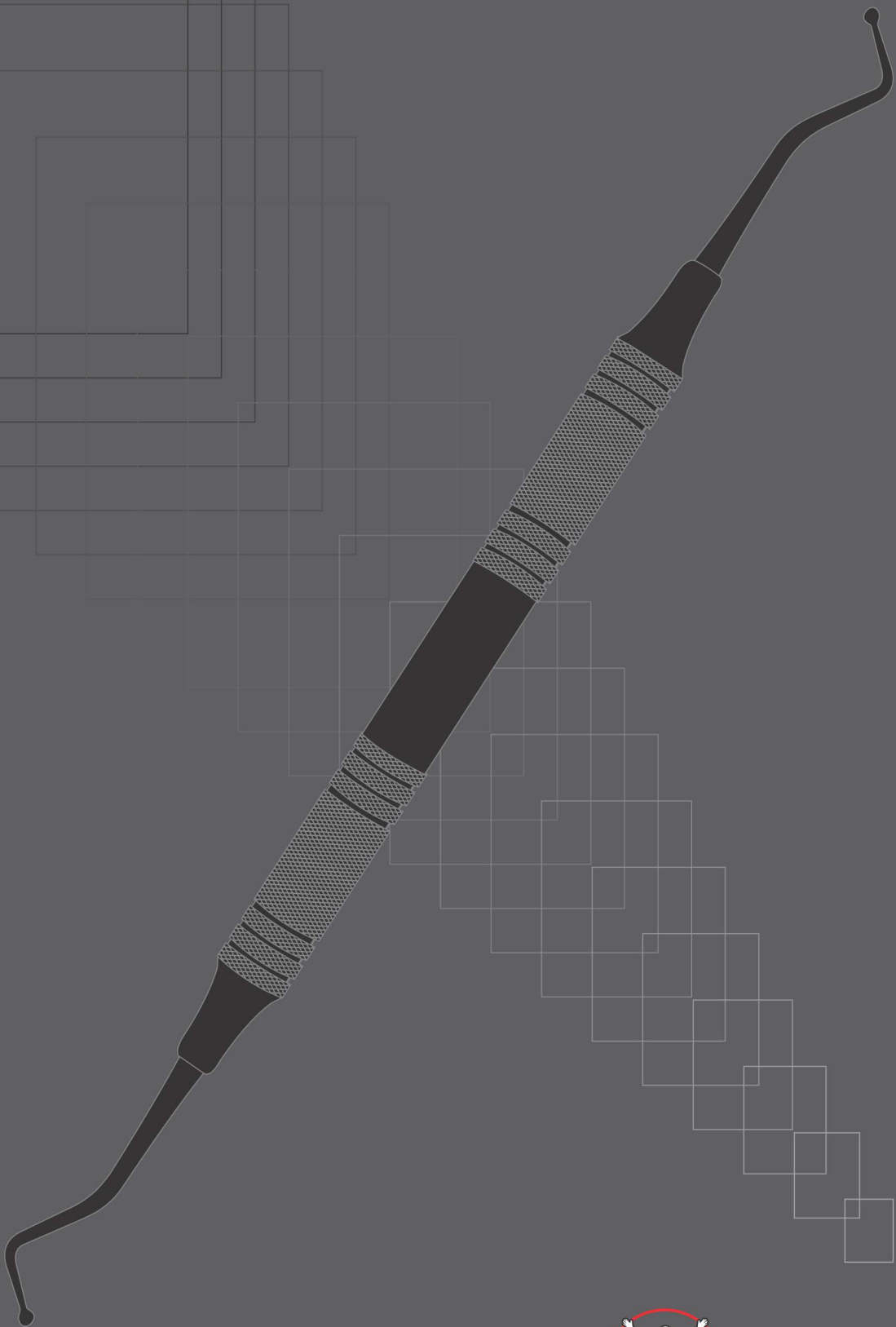

acme surgical®

www.acmesurgical.com



HANDLES FOR MOUTH MIRRORS - MOUTH MIRRORS

- Ручки для зеркал, зеркала стоматологические
- Miroirs à bouche — Manches pour miroirs à bouche
- Mundspiegel Mundspiegelgriffe
- Ручки для дзеркал, дзеркала стоматологічні
- espejos de boca — Mangos para espejos de boca
- مقابض للفم - مرايا الفم



30.0001
Solid
stainless



30.0004
Hollow
stainless



30.0007
Hollow
stainless



30.0010
Hollow
stainless



30.0013
Hollow
stainless



30.0016
Hollow



30.0019
Hollow

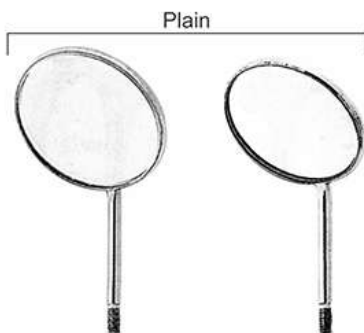

30.0022
Fig. 6
Ø26 mm

30.0025
Fig. 5
Ø24 mm

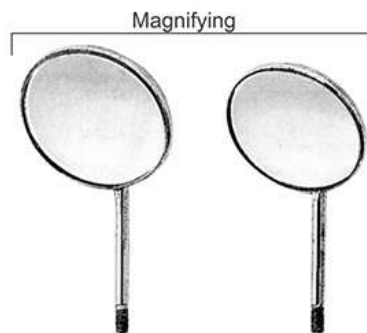

30.0028
Fig. 6
Ø26 mm

30.0031
Fig. 5
Ø24 mm



30.0034
Fig. 4
Ø22 mm

30.0037
Fig. 5
Ø24 mm

HANDLES FOR MOUTH MIRRORS - MOUTH MIRRORS

- Ручки для зеркал, зеркала стоматологические
- Miroirs à bouche — Manches pour miroirs à bouche
- Mundspiegel Mundspiegelgriffe

- Ручки для дзеркал, дзеркала стоматологічні
- espejos de boca — Mangos para espejos de boca
- مقابض للفم - مرايا - مرايا الفم

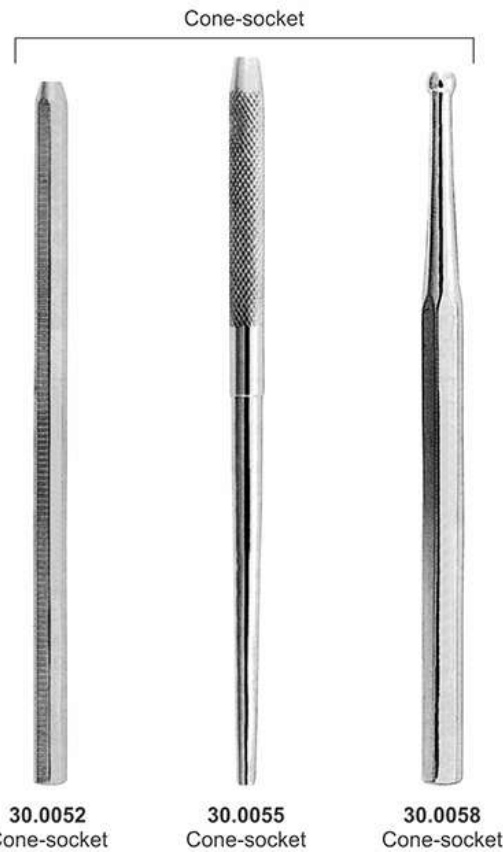



- Пинцеты
- Précettes - Brucelles
- Zahnpinzetten

- Пінцети
- Pinzas para algodón
- ملاقط

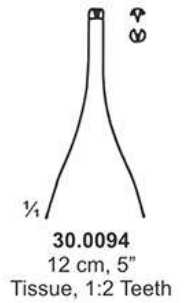
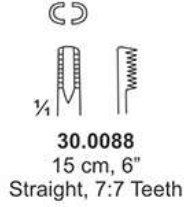
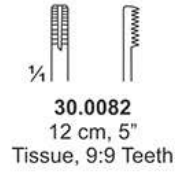

Adson-Brown

Adson-Brown

Brown

Ewald / Hudson

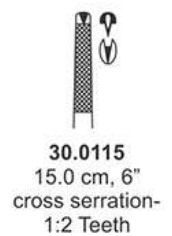
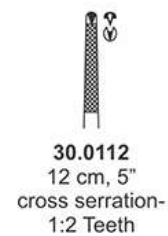
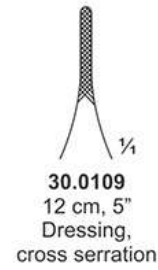
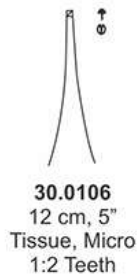
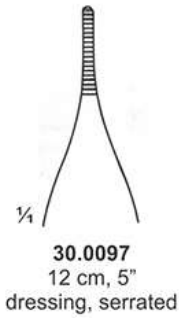

Adson /
Micro-Adson

Adson
T.C

TWEEZERS

- Пинцеты
- Précelles - Brucelles
- Zahnpinzetten

- Пінцети
- Pinzas para algodón
- ملاقط

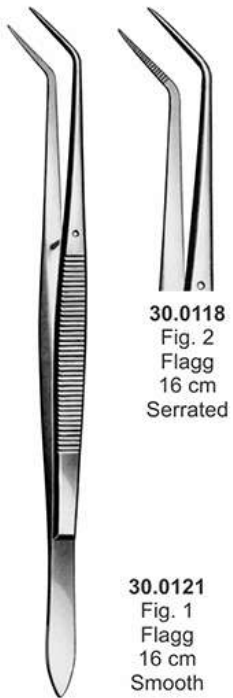



- Пинцеты
- Précelles - Brucelles
- Zahnpinzetten

- Пінцети
- Pinzas para algodón
- ملاقط



30.0146
Fig. 1
Meriam
16 cm
Smooth



30.0149
Fig. 2
Meriam
16 cm
Serrated



30.0152
Fig. 1
Meriam
16 cm
Smooth



30.0155
Fig. 2
Meriam
16 cm
Serrated



30.0158
Meriam
Toe Joint
16 cm
Smooth



30.0161
Meriam
15 cm
Smooth



30.0164
Fig. 1
Crane Kaplan
15 cm



30.00167
Fig. 2
Crane Kaplan
15 cm



30.0170
Hemingway
17 cm

TWEEZERS

- Пинцеты
- Précettes - Brucelles
- Zahnpinzetten

- Пінцети
- Pinzas para algodón
- ملاقط

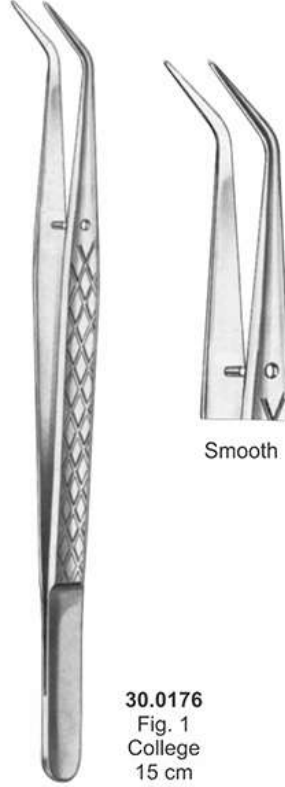
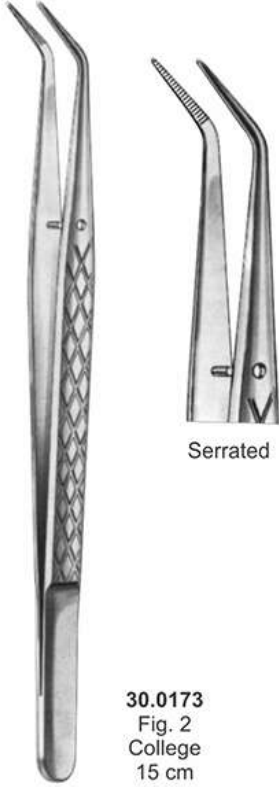



- Пинцеты
- Précelles - Brucelles
- Zahnpinzetten

- Пінцети
- Pinzas para algodón
- ملاقط



30.0194
Fig. 1
Perry
13 cm



30.0197
Perry
10.5 cm

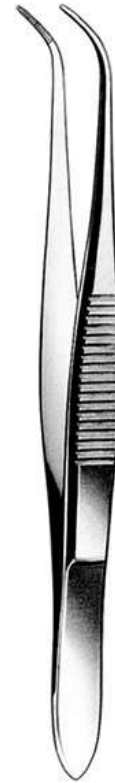

30.0200
Perry
10.5 cm



30.0203
Perry
13 cm



30.0206
Perry
13 cm



30.0209
Perry
13 cm



30.0212
Fig. 1
15 cm
Smooth



30.0215
Fig. 2
15 cm
Serrated

TWEEZERS

- Пинцеты
- Précelles - Brucelles
- Zahnpinzetten

- Пінцети
- Pinzas para algodón
- ملاقط



30.0216
Fig. 1
Atraumatic
15 cm



30.0224
Fig. 1
Atraumatic
15 cm



30.0218
Fig. 1
Guttaperca
self-locking
15 cm



30.0227
Fig. 1
Gerald
17.5 cm



30.0221
Fig. 2
Guttaperca
self-locking
15 cm



30.0230
Fig. 1
Atraumatic
20 cm

- Пинцеты
- Précelles - Brucelles
- Zahnpinzetten

- Пінцети
- Pinzas para algodón
- ملاقط



30.0233
15 cm
Fig. 1
Thin Pattern



30.0236
15 cm
Fig. 2
Wide Pattern



30.0239
14 cm



30.0242
15 cm
Fig. 1



30.0245
15 cm
Fig. 2



30.0248
16.5 cm
Fig. 1

Micro Surgery Instrument



30.0251
18 cm
Fig. 1



30.0254
18 cm
Fig. 2



30.0257
18 cm
Fig. 3



30.0260
18 cm
Fig. 4

SOLDERING PLIERS - TWEEZERS & SPLINTER FORCEPS

- Пинцеты для удаления осколков
- Pincés à souder - Pincés et pincés à échardes
- Löt-Zange - Pinzette & SplinterZange

- Пінцети для видалення осколків
- Alicates Soldadura - Pinzas y pinzas de Splinter
- لحام كماشة - ملاقط منشقة الملقط



30.0263
12.5 cm



30.0266
12.5 cm



30.0269
12.5 cm



30.0272
12.5 cm



30.0275
12.5 cm



30.0278
12.5 cm



30.0281
12.5 cm



30.0284
11.1 cm



SOLDERING PLIERS - TWEEZERS & SPLINTER FORCEPS

- Пинцеты для удаления осколков
- Pincés à souder - Pincés et pincés à écharde
- Löt-Zange - Pinzette & SplinterZange

- Пінцети для видалення осколків
- Alicates Soldadura - Pinzas y pinzas de Splinter
- لحم كماشة - ملاقط منشقة الملقط



30.0287
16 cm



30.0290
16 cm



30.0293
Posigrip Articulating
Paper Forceps
15 cm



30.0296
Standard Articulating
Paper Forceps, Economy Grade
15 cm

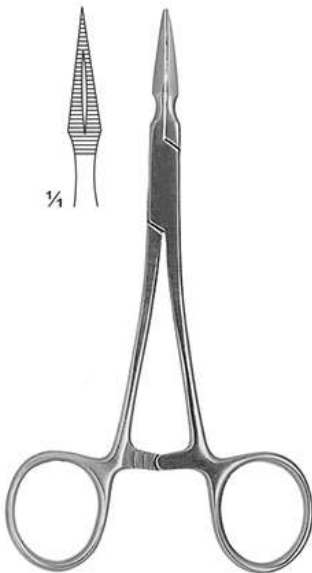

Stieglitz
30.0298
14 cm, 5 1/2" Str.

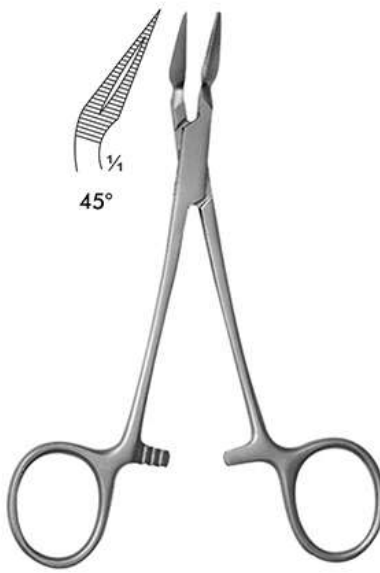

30.0302
14 cm, 5 1/2" 45°



30.0305
14 cm, 5 1/2" 90°

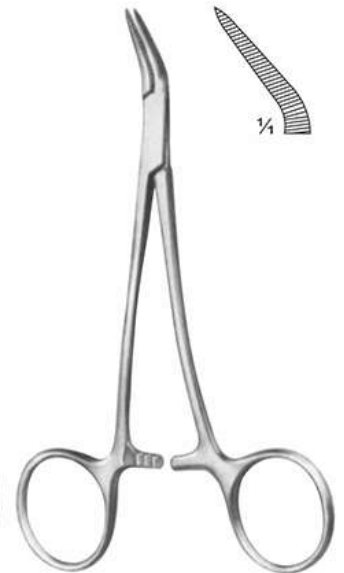

Peet
30.0308
11.5 cm, 4 1/2"

EXPLORERS

- Зонды
- Sondes
- Zahnsonden
- Зонди
- Sondas
- المسنكشفين

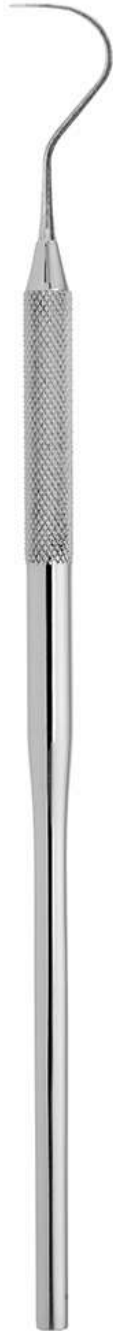

30.0311
Fig. 23



30.0314
Fig. 2



30.0317
Fig. 16



30.0320
Fig. 9



30.0323
Fig. 10



30.0326
Fig. 12



30.0328
Fig. 11



30.0331
Fig. 6



30.0334
Fig. 8



30.0337
Fig. 5



30.0340
Fig. 17



30.0343
Fig. 17A



30.0344
Fig. 3



30.0346
Fig. 3A



30.0348
Fig. 3R

- Зонды пародонтологические
- Sondes paradontales
- sonde parodontali

- зонди пародонтологічні
- Sondas paradontales
- المسابر اللثة

Periodontal pocket probe with two different tips: one cone shaped end (Williams), one flat end (Goldman-Fox)

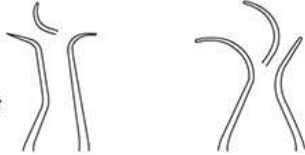

Periodontal pocket probe n.2 with a curved tip for easier access to forked areas

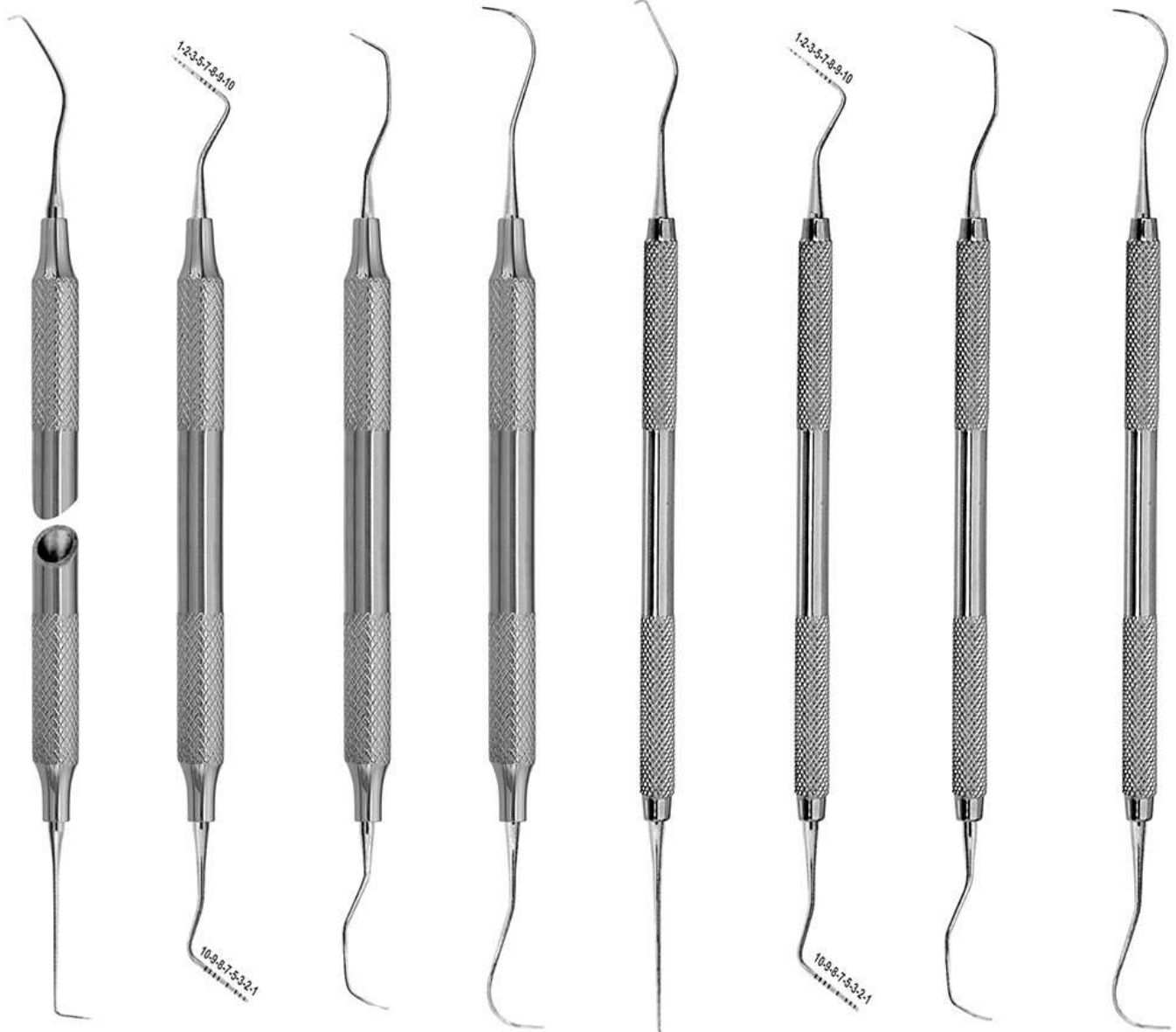

30.0351
Fig. 1/2
Cattoni

30.0354
Goldman-Fox
Williams

30.0357
Fig. 1N
Nabers

30.0360
Fig. 2N
Nabers

30.0363
Fig. 1/2
Cattoni

30.0366
Goldman-Fox
Williams

30.0369
Fig. 1N
Nabers

30.0372
Fig. 2N
Nabers

EXPLORERS

- Зонды
- Sondes
- Zahnsonden
- Зонди
- Sondas
- المسنكشفين



30.0375
Fig. UT 1/2
Cattoni



30.0378
Fig. 11/12AF



30.0381
Fig. 23/17



30.0384
Fig. 23/17A



30.0385
Fig. 2



30.0386
Fig. 2A



30.0389
Fig. 3



30.0392
Fig. 16/23



30.0395
Fig. 16/3



30.0398
Fig. 6/9



30.0401
Fig. 6/1



30.0404
Fig. 6/17



30.0407
Fig. 6/23



- Зонды
- Sondes
- Zahnsonden

- Зонди
- Sondas
- المستكشفين

Canal or Endodontic Explorer



30.0413
Fig. 23/17



30.0416
Fig. 23/17A



30.0419
Fig. 2



30.0422
Fig. 2A



30.0425
Fig. 3



Root Canal Explorers



30.0410
Fig. 1/2
Cattoni



30.0428
Fig. 16/23



30.0431
Fig. 16/3



30.0434
Fig. 6/1



30.0437
Fig. 6/17



30.0440
Fig. 6/23

PERIODONTAL PROBES

- Зонды пародонтологические
- Sondes parodontales
- sonda parodontali
- зонди пародонтологічні
- Sondas parodontales
- المسابر اللثة

Williams Periodontal Pocket Probe

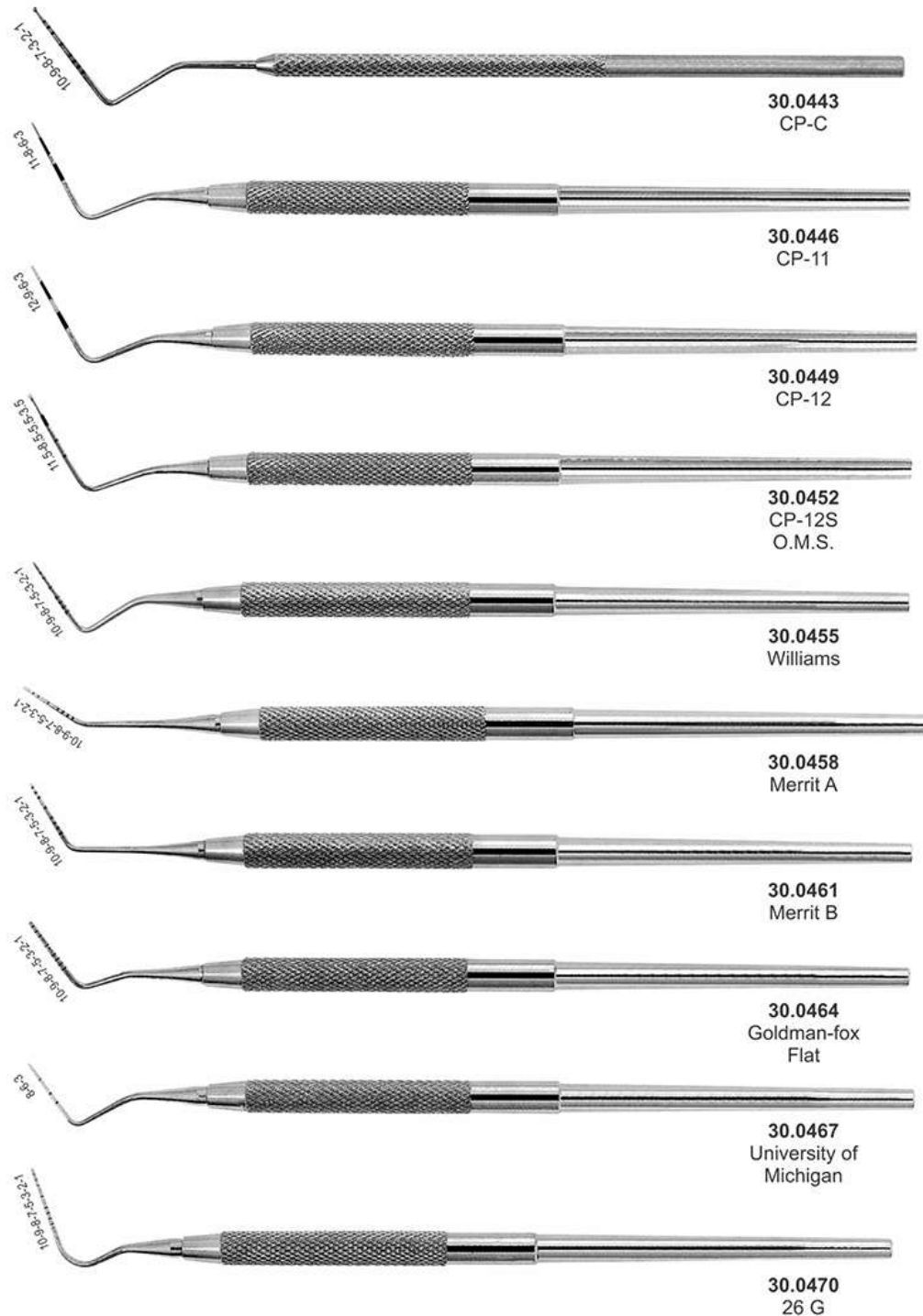

- Зонды пародонтологические
- Sondes paradontales
- sonde parodontali

- зонди пародонтологічні
- Sondas paradontales
- المسابر اللثة

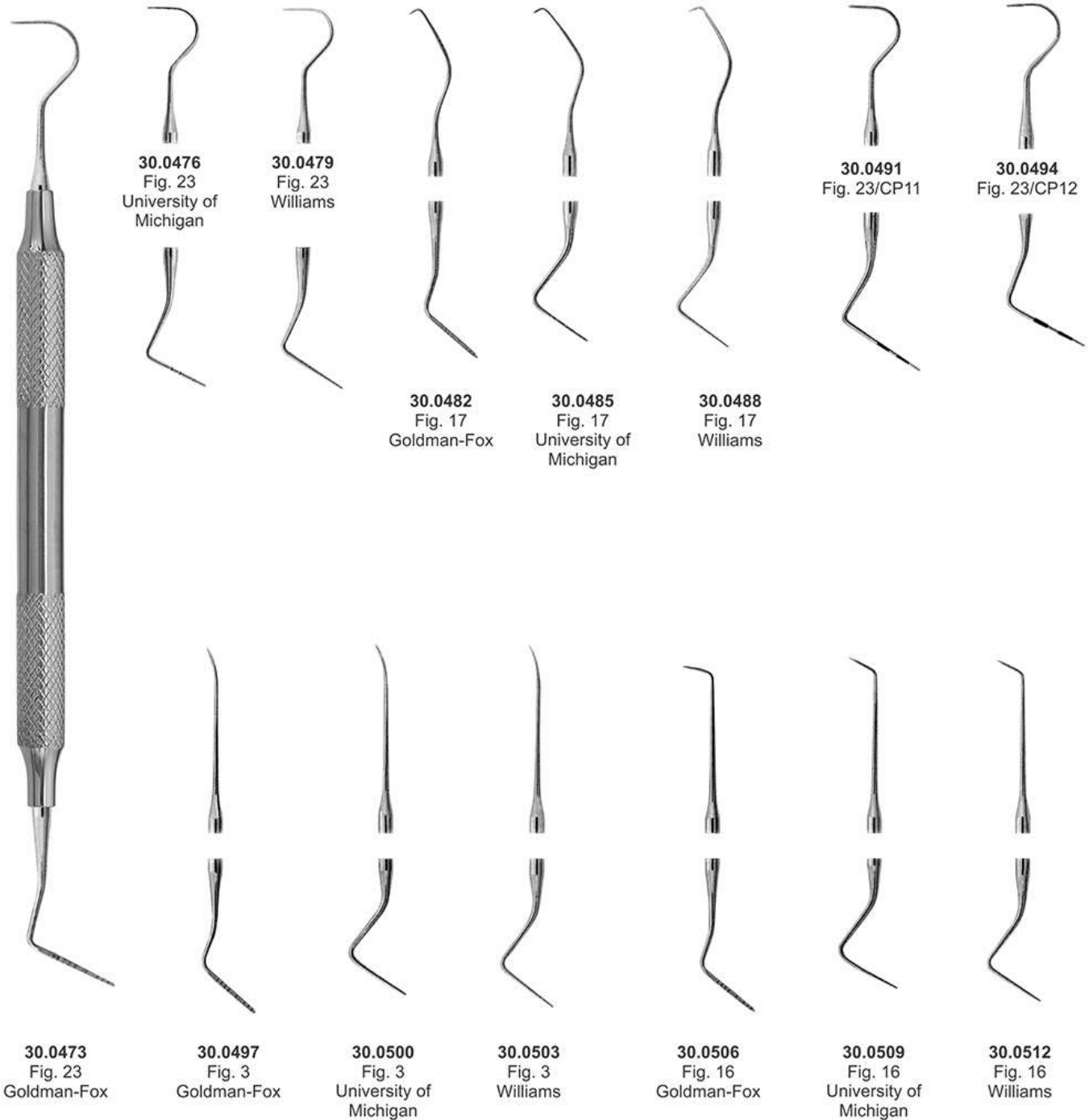

PERIODONTAL PROBES

- Зонды пародонтологические
- Sondes paradontales
- sonda parodontali
- зонди пародонтологічні
- Sondas paradontales
- المسابر اللثة

Spreader For Lateral Condensation

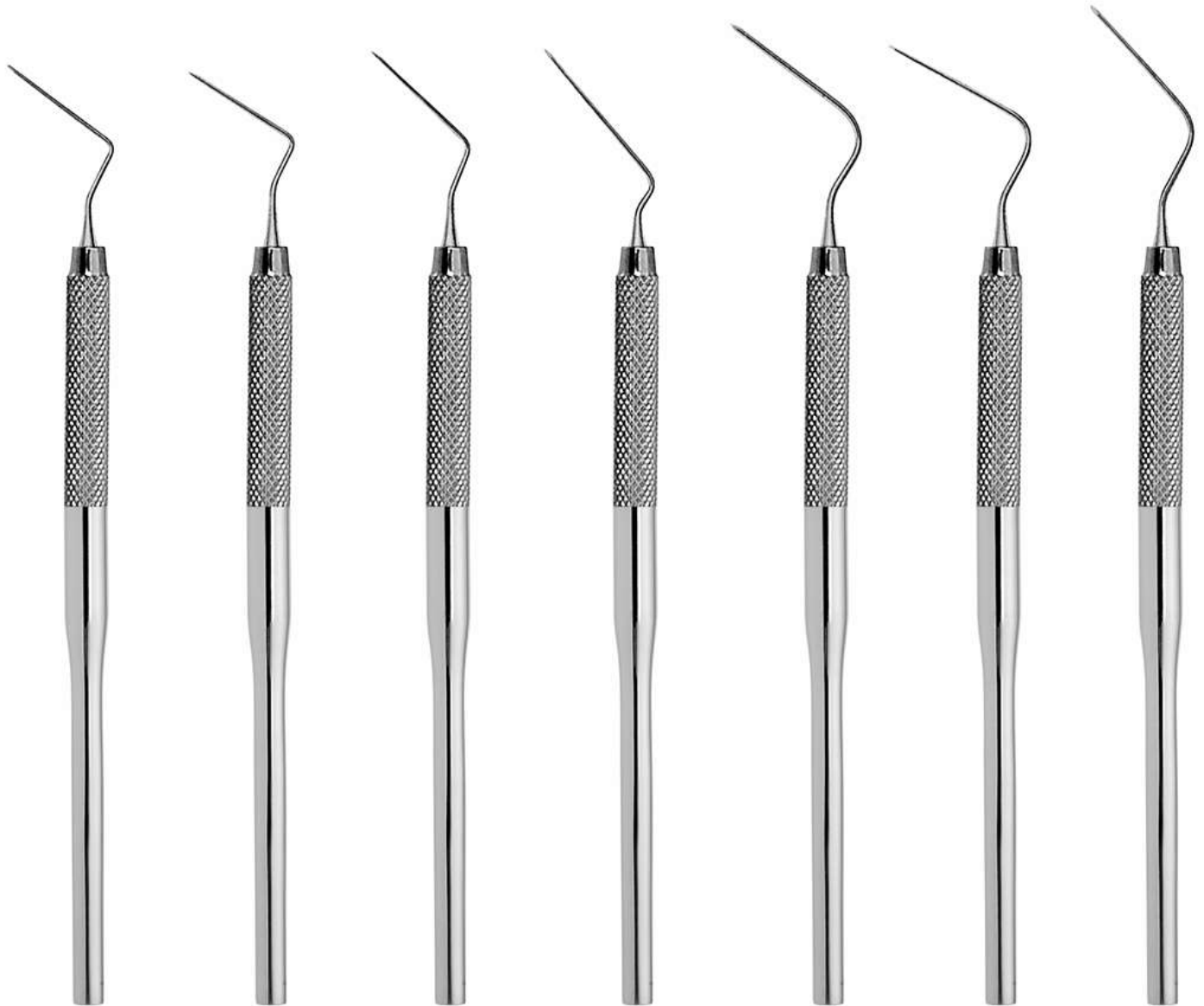

30.0515
Fig. 1
Spreader

30.0518
Fig. 2
Spreader

30.0521
Fig. 3
Spreader

30.0524
Fig. 4
Spreader

30.0527
Fig. 5
Spreader

30.0530
Fig. 6
Spreader

30.0533
Fig. 7
Spreader

- Зонды пародонтологические
- Sondes paradontales
- sonde parodontali

- зонди пародонтологічні
- Sondas paradontales
- المسابرة اللثة

Root-Canal Pluggers

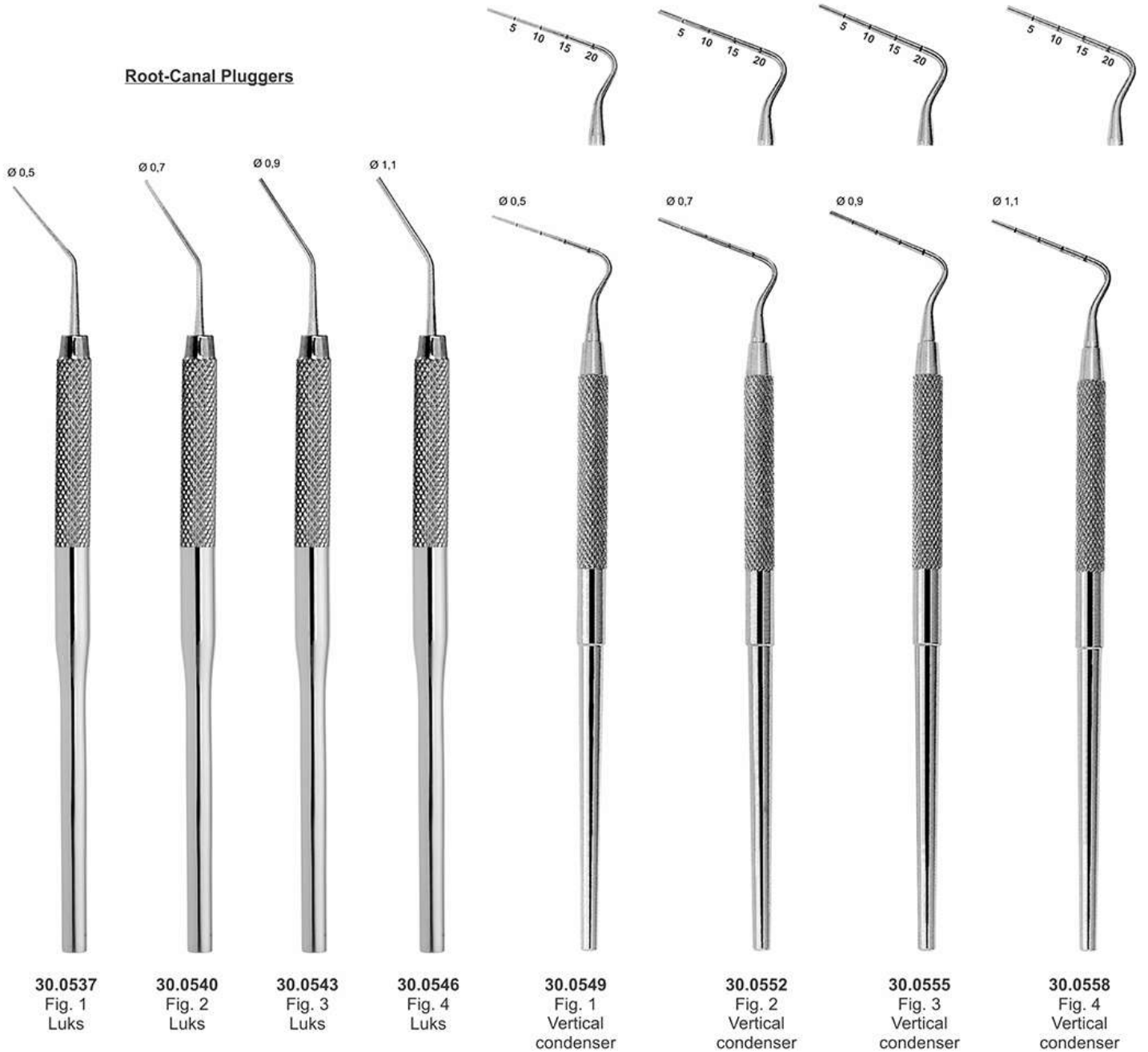

- Зонды пародонтологические
- Sondes parodontales
- sonda parodontali
- зонди пародонтологічні
- Sondas parodontales
- المسابر اللثة

Root-Canal Excavators



30.0561
Fig. 6/1



30.0564
Fig. 6/17



30.0567
Fig. 6/23



30.0570
Fig. 6/1



30.0573
Fig. 6/17



30.0576
Fig. 6/23

- Инструменты для реставрации
- Instruments pour plombage
- Füllungsinstrumente (mit Kontrawinkel)

- Інструменти для реставрації
- Instrumentos para obturaciones
- ملء الصكوك

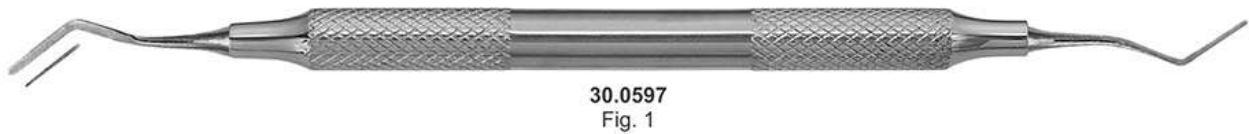
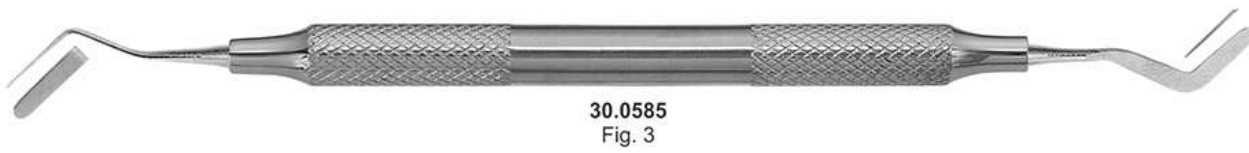

FILLING INSTRUMENTS

- Инструменты для реставрации
- Instruments pour plombage
- Füllungsinstrumente (mit Kontrawinkel)

- Інструменти для реставрації
- Instrumentos para obturaciones
- ملء الصكوك

Amalgam Instruments

Titanium Gold Tips

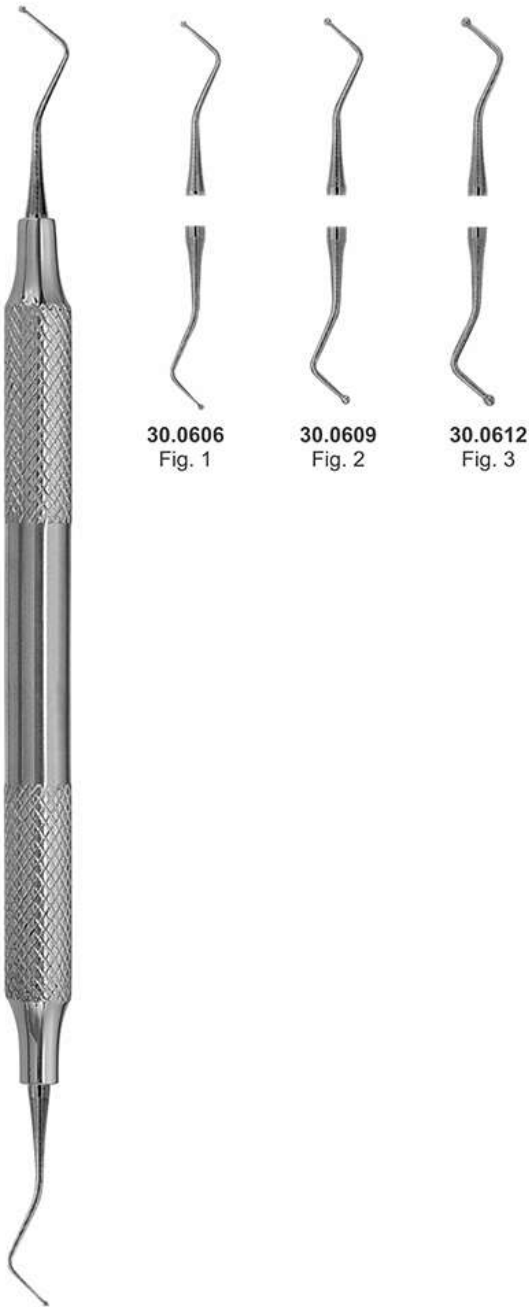

Serrated

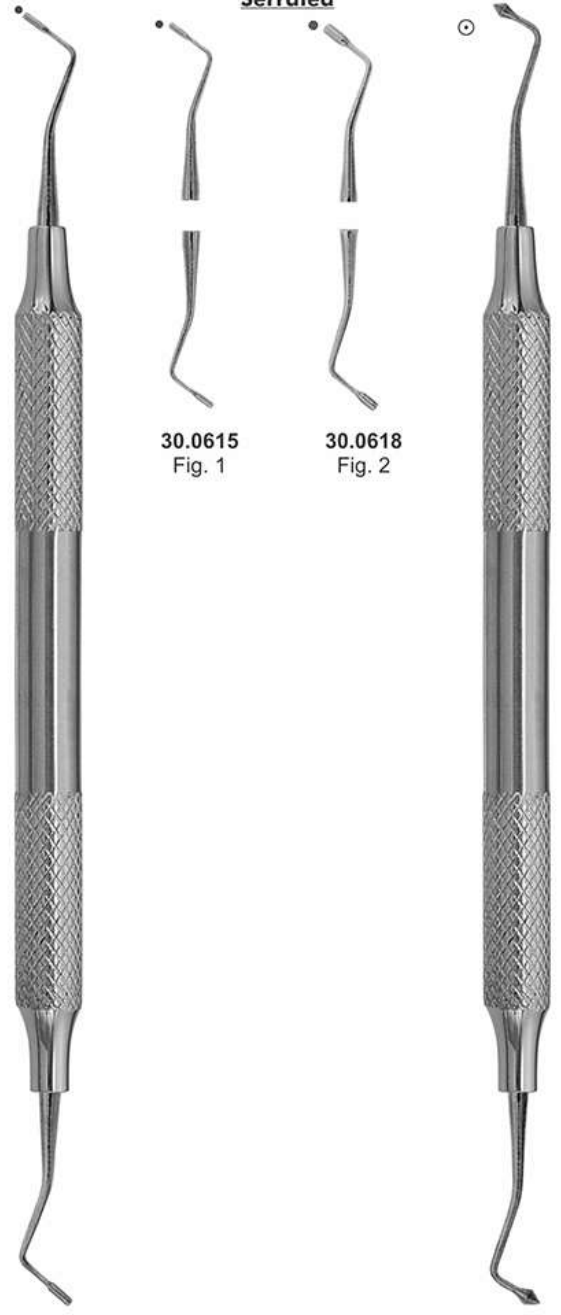

30.0621
Fig. 1
Westcott



- Инструменты для реставрации
- Instruments pour plombage
- Füllungsinstrumente (mit Kontrawinkel)

- Інструменти для реставрації
- Instrumentos para obturaciones
- ملء الصكوك



30.0624
Fig. 1



30.0627
Fig. 2



30.0630
Fig. 3



30.0633
Fig. 4



30.0636
Fig. 5



30.0639
Fig. 1



30.0642
Fig. 2



30.0645
Fig. 3



30.0648
Fig. 1L



30.0651
Fig. 2L



30.0654
Fig. 3L

FILLING INSTRUMENTS

- Инструменты для реставрации
- Instruments pour plombage
- Füllungsinstrumente (mit Kontrawinkel)

- Інструменти для реставрації
- Instrumentos para obturaciones
- ملء الصكوك



30.0657
Fig. 1



30.0660
Fig. 2



30.0663
Fig. 3



30.0666
Fig. 4



30.0669
Fig. 5



30.0672
Fig. 1



30.0675
Fig. 2

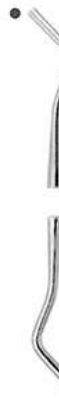

30.0678
Fig. 3



30.0681
Fig. 1L



30.0684
Fig. 2L

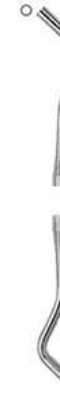

30.0687
Fig. 3L

- Инструменты для реставрации
- Instruments pour plombage
- Füllungsinstrumente (mit Kontrawinkel)

- Інструменти для реставрації
- Instrumentos para obturaciones
- ملء الصكوك

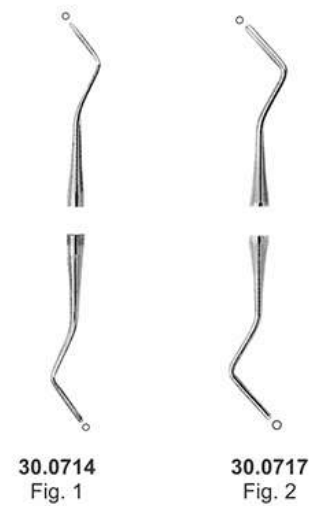
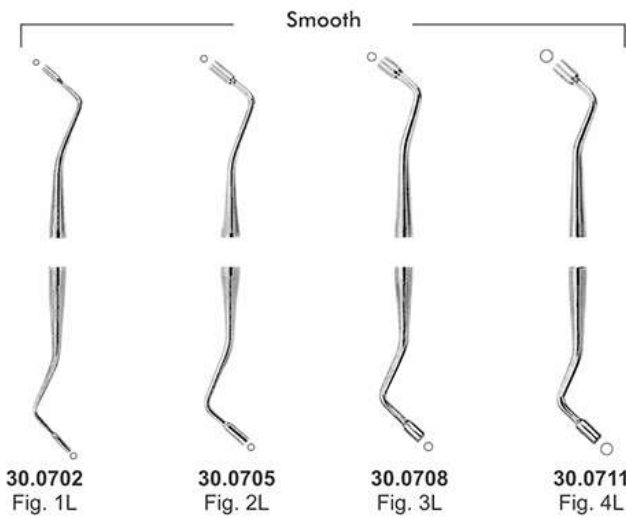
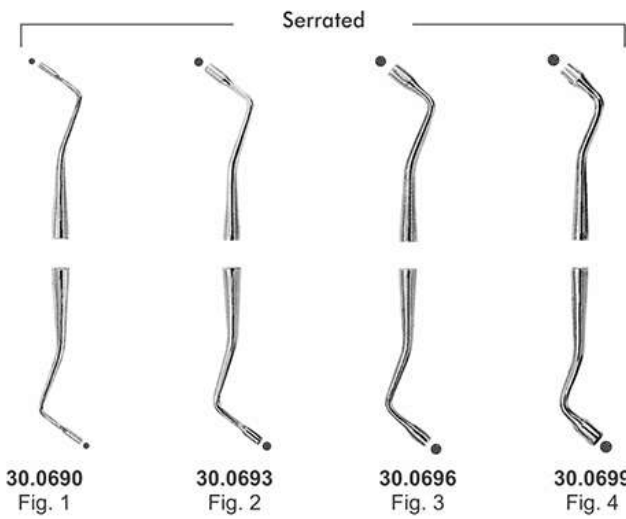

FILLING INSTRUMENTS

- Инструменты для реставрации
 - Instruments pour plombage
 - Füllungsinstrumente (mit Kontrawinkel)
- Інструменти для реставрації
 - Instrumentos para obturaciones
 - ملء الصكوك

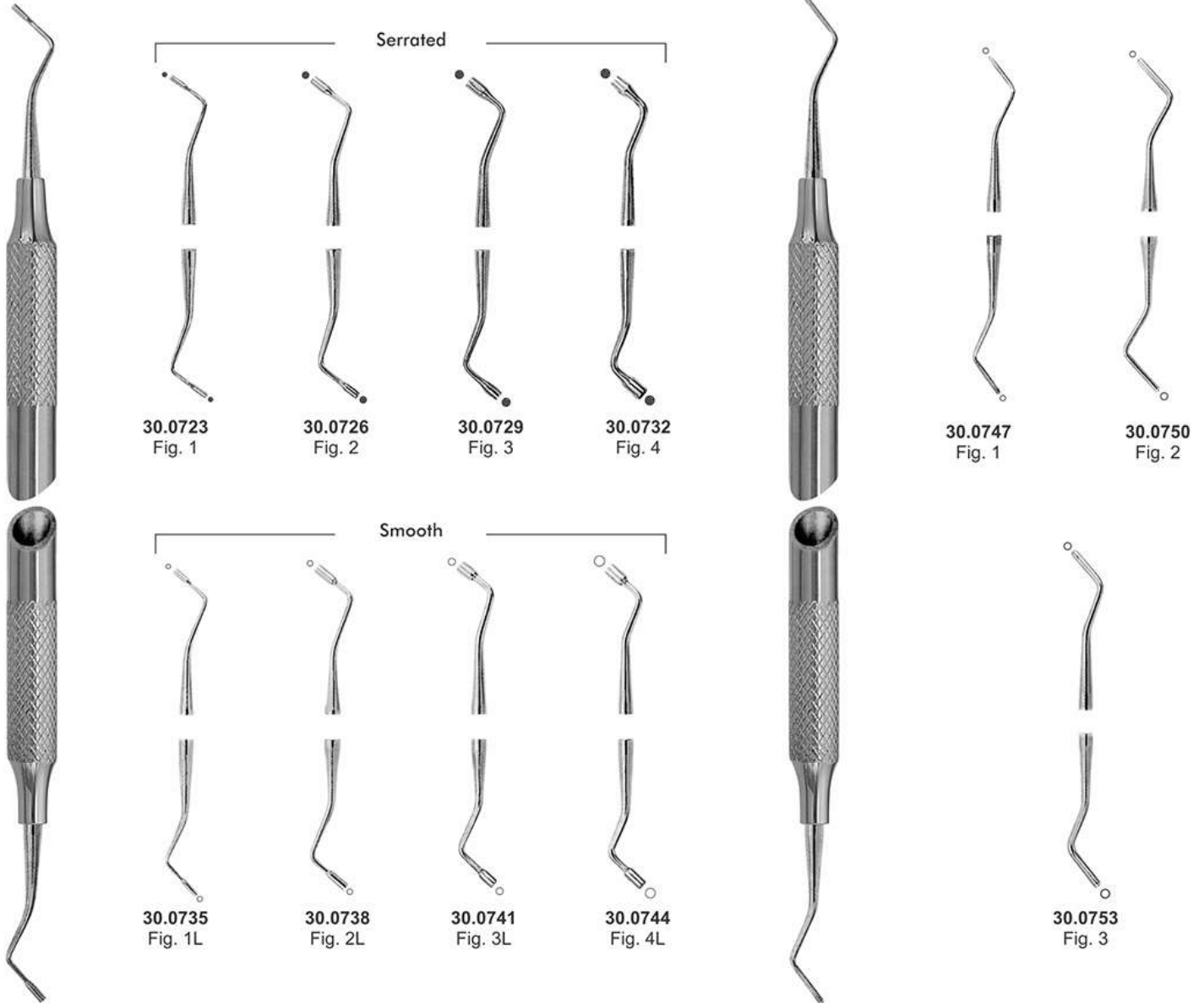

- Инструменты для реставрации
- Instruments pour plombage
- Füllungsinstrumente (mit Kontrawinkel)

- Інструменти для реставрації
- Instrumentos para obturaciones
- ملء الصكوك

Amalgam Instruments

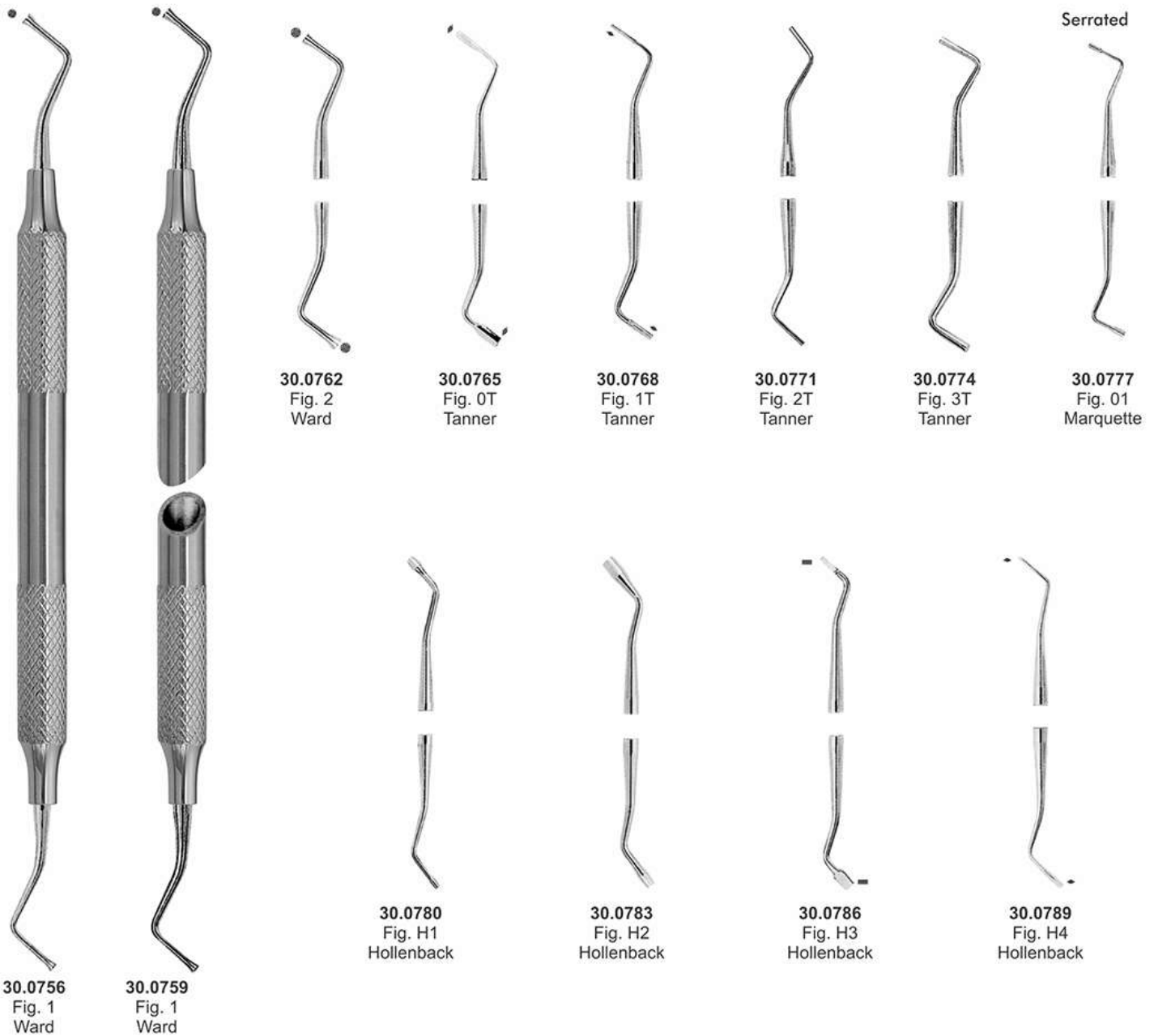

FILLING INSTRUMENTS

- Инструменты для реставрации
- Instruments pour plombage
- Füllungsinstrumente (mit Kontrawinkel)

- Інструменти для реставрації
- Instrumentos para obturaciones
- ملء الصكوك

Markley Amalgam Instruments

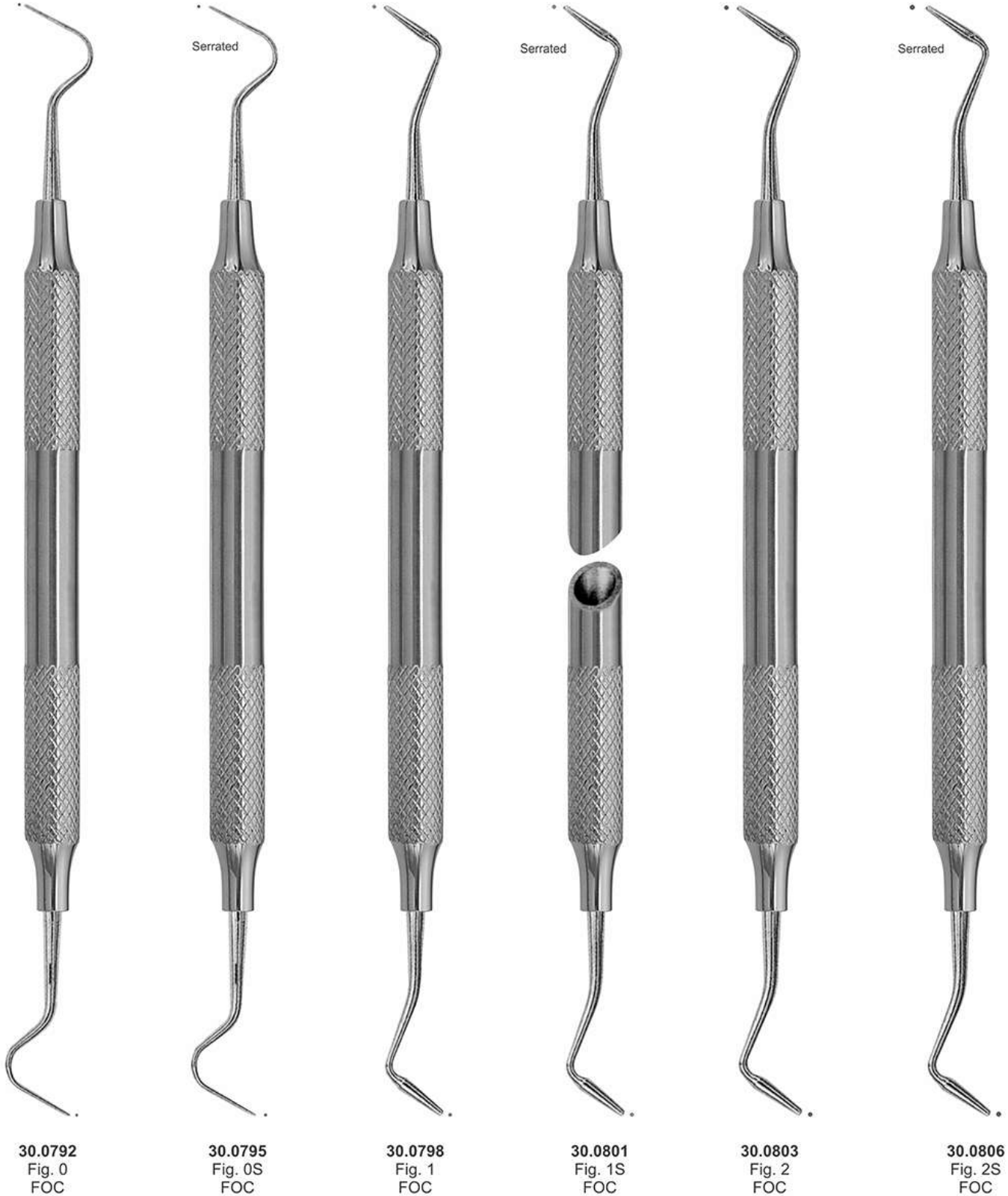

- Инструменты для реставрации
- Instruments pour plombage
- Füllungsinstrumente (mit Kontrawinkel)

- Інструменти для реставрації
- Instrumentos para obturaciones
- ملء الصكوك

Markley Amalgam Instruments

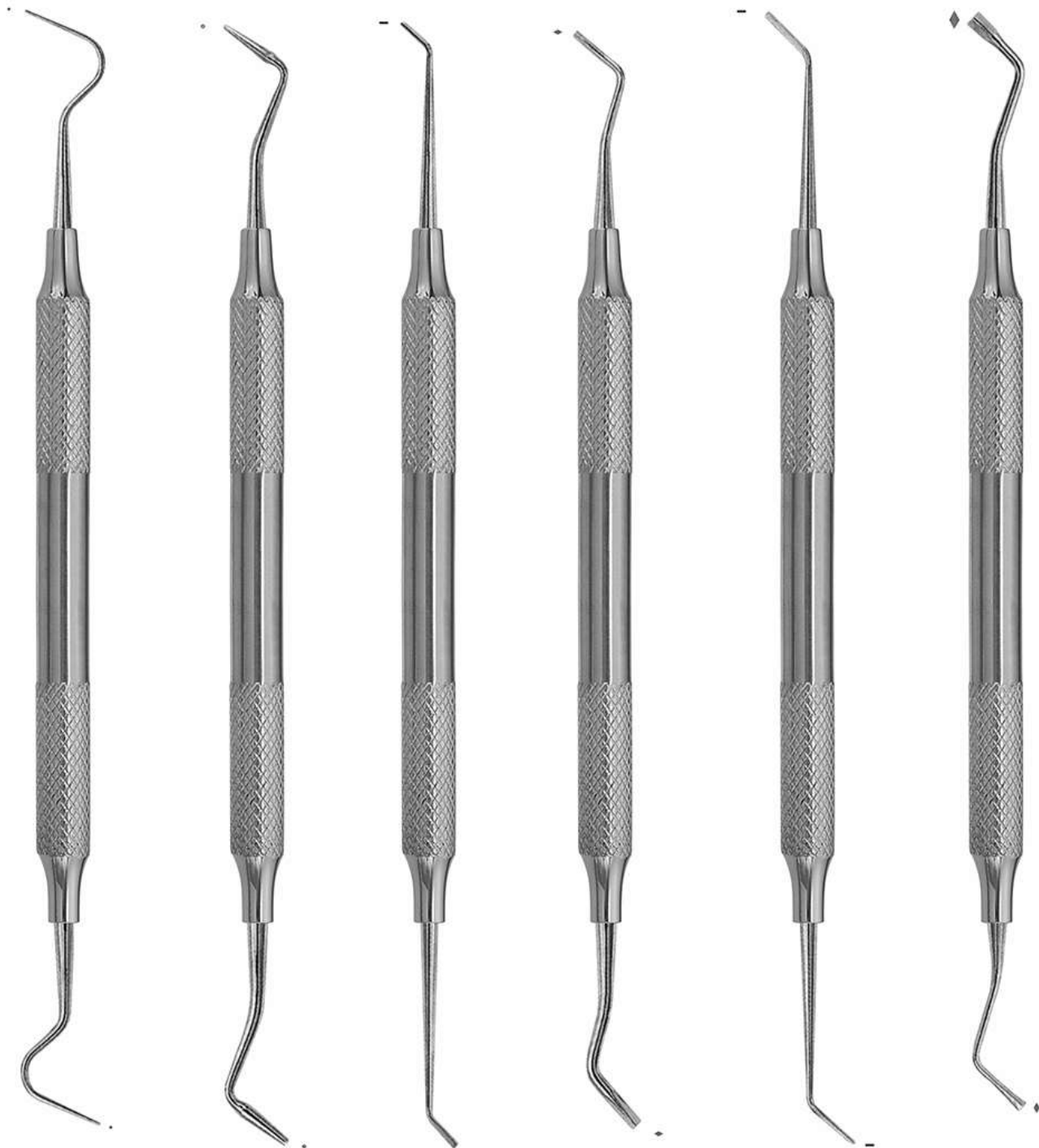

30.0809
Fig. 1
Markley

30.0812
Fig. 2
Markley

30.0815
Fig. 3
Markley

30.0818
Fig. 4
Markley

30.0821
Fig. 5
Markley

30.0824
Fig. 6
Markley

FILLING INSTRUMENTS

- Инструменты для реставрации
- Instruments pour plombage
- Füllungsinstrumente (mit Kontrawinkel)

- Інструменти для реставрації
- Instrumentos para obturaciones
- ملء الصكوك

Ladmore Burnisher



30.0827
Fig. 1
Westcott



30.0830
Fig. 2
Westcott



30.0833
Fig. 2
Ladmore



30.0836
Fig. 3
Ladmore



30.0839
Fig. 18
Ball



30.0842
Fig. 26-27S
Ball



30.0845
Fig. 27-29
Ball



30.0848
Fig. A



30.0851
Fig. W3



30.0854
Fig. NYU/B2



30.0857
Fig. 2/31



- Инструменты для реставрации
- Instruments pour plombage
- Füllungsinstrumente (mit Kontrawinkel)

- Інструменти для реставрації
- Instrumentos para obturaciones
- ملء الصكوك

Burnishers



30.0860
Fig. 1
Westcott



30.0863
Fig. 2
Westcott



30.0866
Fig. 2
Ladmore



30.0869
Fig. 3
Ladmore



30.0871
Fig. 18
Ball



30.0874
Fig. 26-27S
Ball



30.0877
Fig. 27-29
Ball



30.0880
Fig. NYU/B2



30.0883
Fig. 2/31

FILLING INSTRUMENTS

- Инструменты для реставрации
- Instruments pour plombage
- Füllungsinstrumente (mit Kontrawinkel)

- Інструменти для реставрації
- Instrumentos para obturaciones
- ملء الصكوك

Burnishers



30.0886
Fig. 1
Westcott



30.0889
Fig. 2
Westcott



30.0892
Fig. 2
Ladmore



30.0895
Fig. 3
Ladmore



30.0898
Fig. 18
Ball



30.0901
Fig. 26-27S
Ball



30.0904
Fig. 27-29
Ball



30.0907
Fig. NYU/B2



30.0910
Fig. 2/31



- Инструменты для реставрации
- Instruments pour plombage
- Füllungsinstrumente (mit Kontrawinkel)

- Інструменти для реставрації
- Instrumentos para obturaciones
- ملء الصكوك

Plastic Filling Instruments with Titanium Nitride Coated Tips



30.0913
Fig. 1
Gold Tip



30.0916
Fig. 2
Gold Tip



30.0919
Fig. 3
Gold Tip



30.0922
Fig. 2
Gold Tip



30.0925
Fig. 2
Gold Tip

FILLING INSTRUMENTS

- Инструменты для реставрации
- Instruments pour plombage
- Füllungsinstrumente (mit Kontrawinkel)

- Інструменти для реставрації
- Instrumentos para obturaciones
- ملء الصكوك



30.0928
Fig. 1



30.0931
Fig. 1



30.0934
Fig. 2



30.0937
Fig. 3



30.0940
Fig. 2



30.0943
Fig. 1



30.0946
Fig. 2



30.0949
Fig. 1



30.0952
Fig. 1



30.0955
Fig. 2



30.0958
Fig. 3



30.0961
Fig. 2



30.0964
Fig. 3

- Инструменты для реставрации
- Instruments pour plombage
- Füllungsinstrumente (mit Kontrawinkel)

- Інструменти для реставрації
- Instrumentos para obturaciones
- ملء الصكوك



30.0970
Fig. 1



30.0973
Fig. 2



30.0976
Fig. 3



30.0979
Fig. 2



30.0982
Fig. 1



30.0985
Fig. 2



30.0991
Fig. 1



30.0994
Fig. 2



30.0997
Fig. 3



30.1000
Fig. 2

30.1001
Fig. 3



30.0967
Fig. 1

30.0988
Fig. 1

- Инструменты для реставрации
 - Instruments pour plombage
 - Füllungsinstrumente (mit Kontrawinkel)
- Інструменти для реставрації
 - Instrumentos para obturaciones
 - ملء الصكوك

Woodson Plastic Filling Instrument

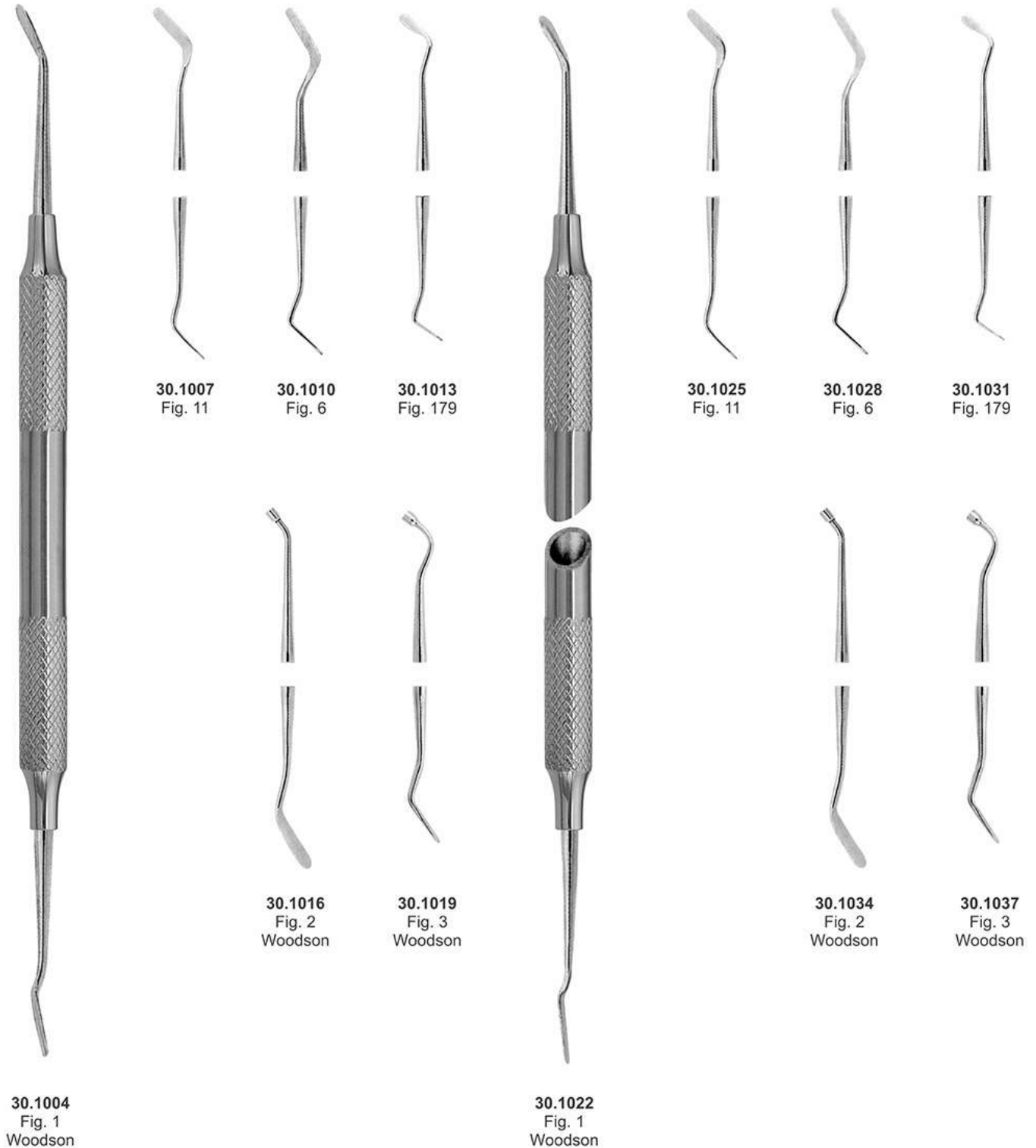



- Инструменты для реставрации
- Instruments pour plombage
- Füllungsinstrumente (mit Kontrawinkel)

- Інструменти для реставрації
- Instrumentos para obturaciones
- ملء الصكوك

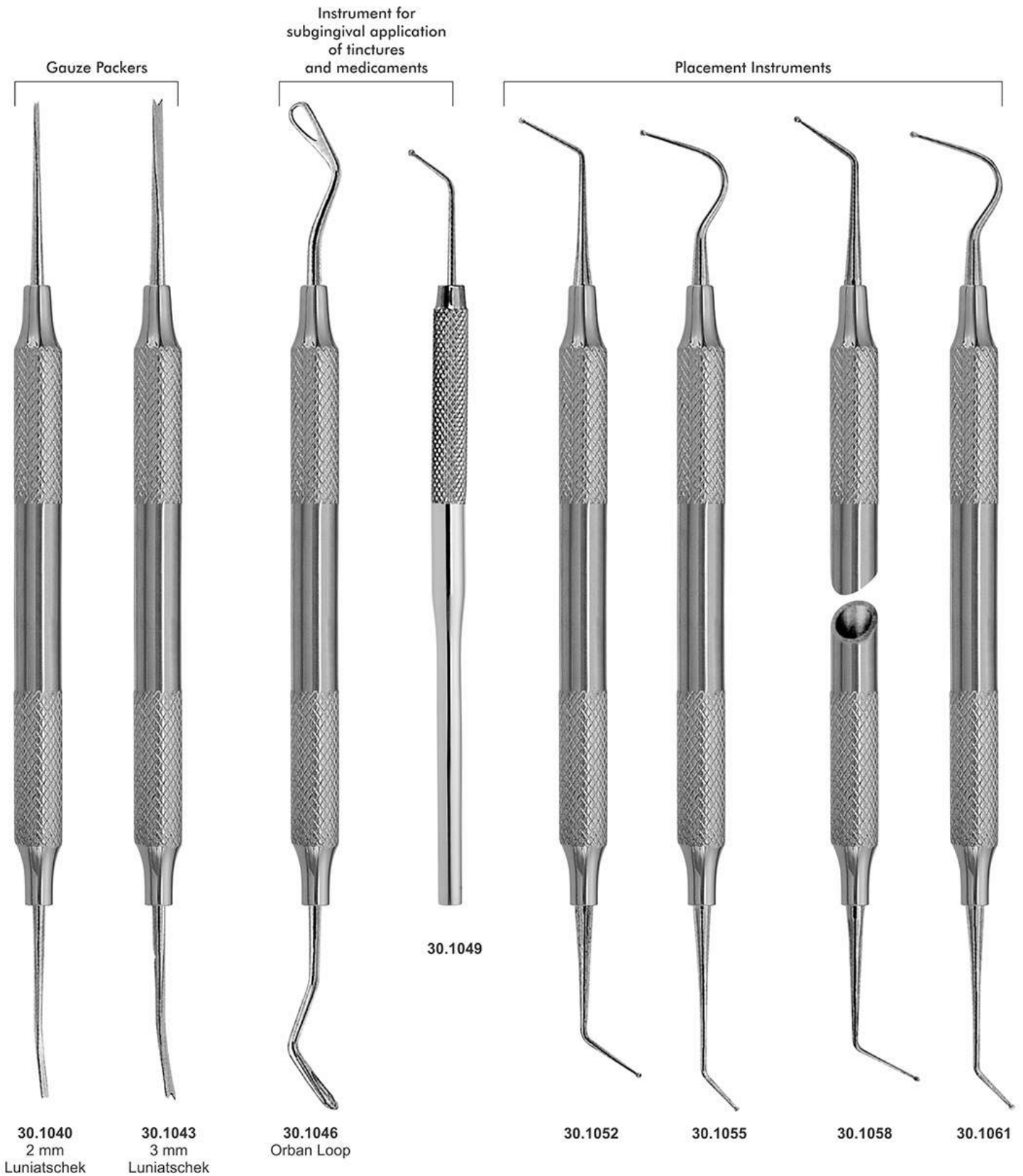

- Инструменты для реставрации
- Instruments pour plombage
- Füllungsinstrumente (mit Kontrawinkel)
- Инструменти для реставрації
- Instrumentos para obturaciones
- ملء الصكوك

Black, Wedelstaet Cavity Preparation Instruments



30.1064
Black/26
Distal



30.1067
Fig. 1
Black/53-54

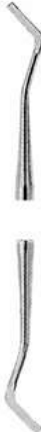

30.1070
Fig. 2
Black/51-52



30.1073
Fig. 1/2
Wedelstaet



30.1076
Fig. 3/4
Wedelstaet



30.1079
Fig. 5/6
Wedelstaet

Gingival Margin Trimmers



30.1082
Fig. 2
Black/27
Mesial



30.1085
Fig. 3
Black/28
Distal



30.1088
Fig. 4
Black/29
Mesial



30.1091
Fig. 1
Black/77-78
Distal



30.1094
Fig. 2
Black/79-80
Mesial



- Инструменты для реставрации
- Instruments pour plombage
- Füllungsinstrumente (mit Kontrawinkel)

- Інструменти для реставрації
- Instrumentos para obturaciones
- ملء الصكوك

Black, Wedelstaet Cavity Preparation Instruments



30.1100
Fig. 1
Black/53-54



30.1103
Fig. 2
Black/51-52



30.1106
Fig. 1/2
Wedelstaet



30.1109
Fig. 3/4
Wedelstaet



30.1112
Fig. 5/6
Wedelstaet



Gingival Margin Trimmers



30.1115
Fig. 2
Black/27
Mesial



30.1118
Fig. 3
Black/28
Distal



30.1121
Fig. 4
Black/29
Mesial



30.1124
Fig. 1
Black/77-78
Distal



30.1127
Fig. 2
Black/79-80
Mesial

30.1097
Fig. 1
Black/26
Distal

AMALGAM CARVERS

- Инструменты для реставрации
- Instruments pour amalgame
- Amalgampistolen

- Інструменти для реставрації
- instrumentos para amalgama
- تقطیع الملغم

Ward & Hollenback Small Amalgam Carver Fig. 1/2

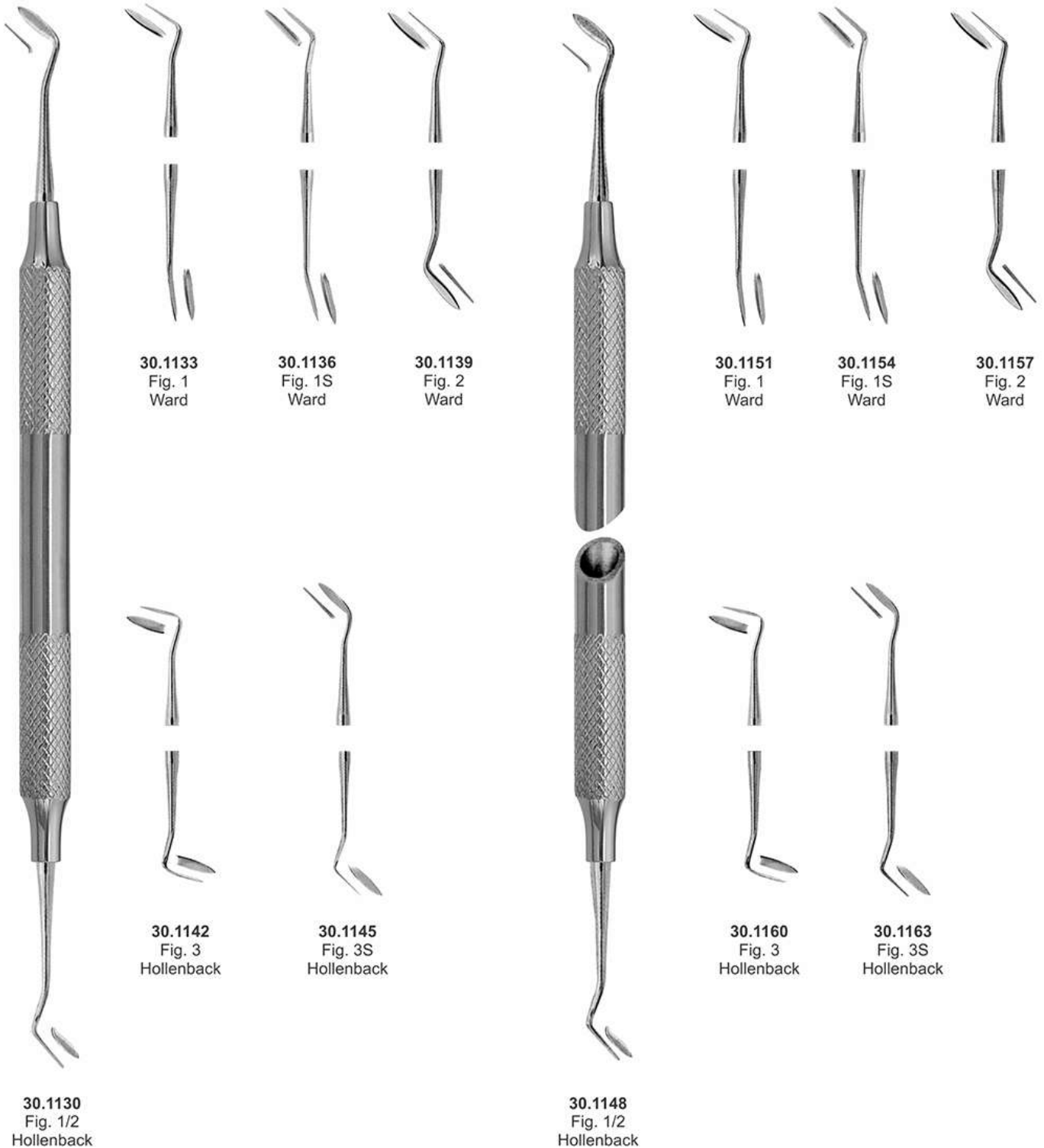

- Инструменты для реставрации
- Instruments pour amalgame
- Amalgampistolen

- Інструменти для реставрації
- instrumentos para amalgama
- تقطيع الملغم

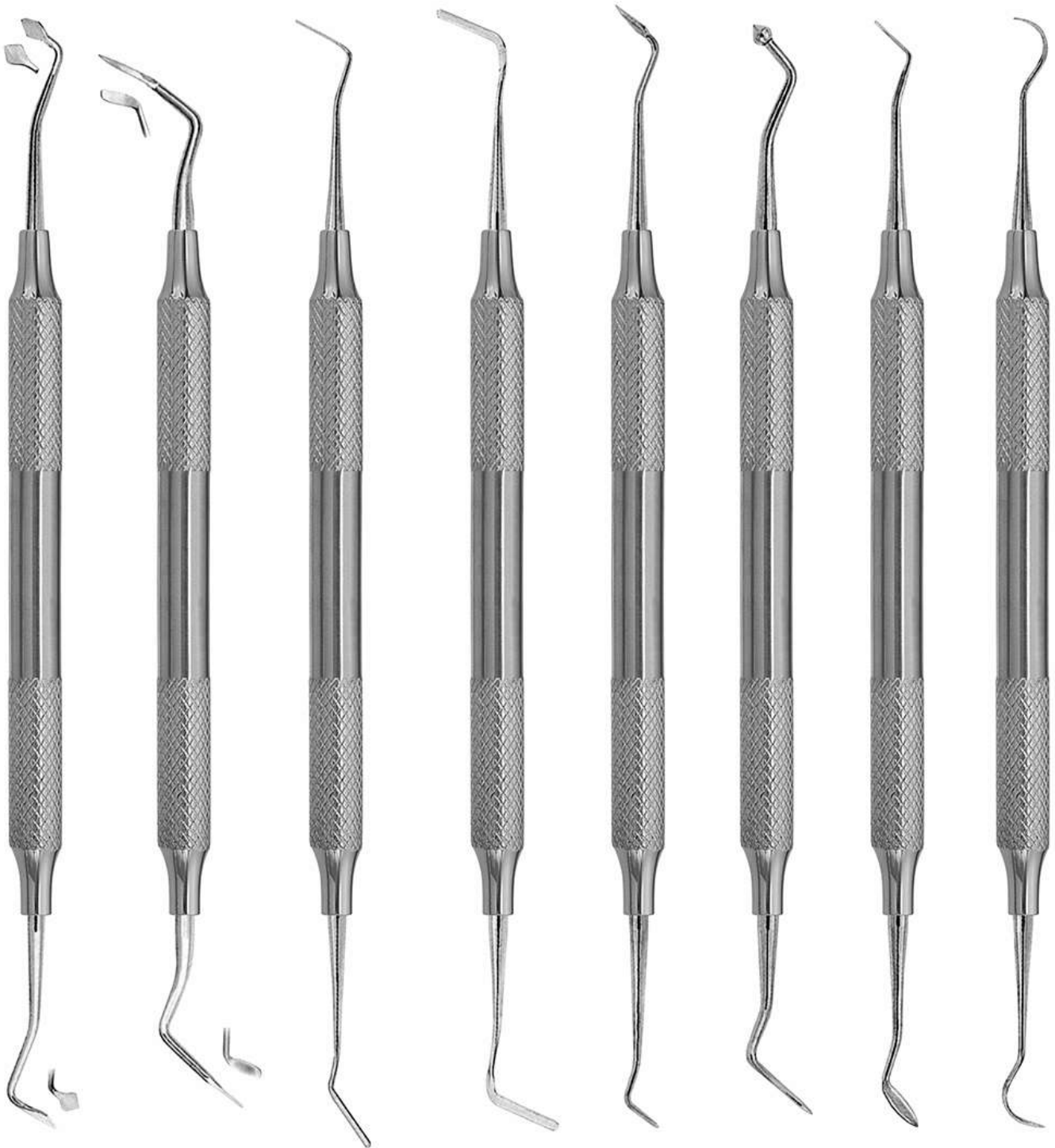

30.1167
Fig. 1
Frahm

30.1170
Fig. 2
USC

30.1173
Fig. 1
Interproximal

30.1176
Fig. 2
Interproximal
Off-Angle

30.1179
Fig. SHO-A

30.1182
Fig. 3-SHO

30.1185
Fig. 104

30.1188
Fig. 8
Wiland

AMALGAM CARVERS

- Инструменты для реставрации
- Instruments pour amalgame
- Amalgampistolen

- Инструменти для реставрації
- instrumentos para amalgama
- تقطع الملغم

Wiland amalgam carver for interproximal fillings

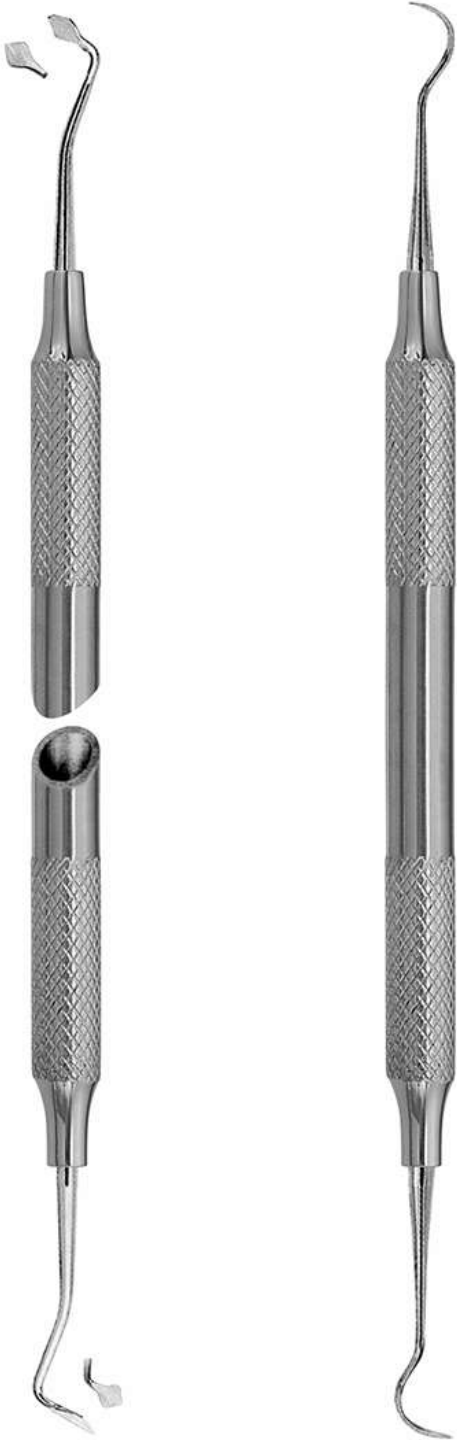

30.1191
Fig. 1
Frahm

30.1194
Fig. 8
Wiland

Instruments For Retractor Wire

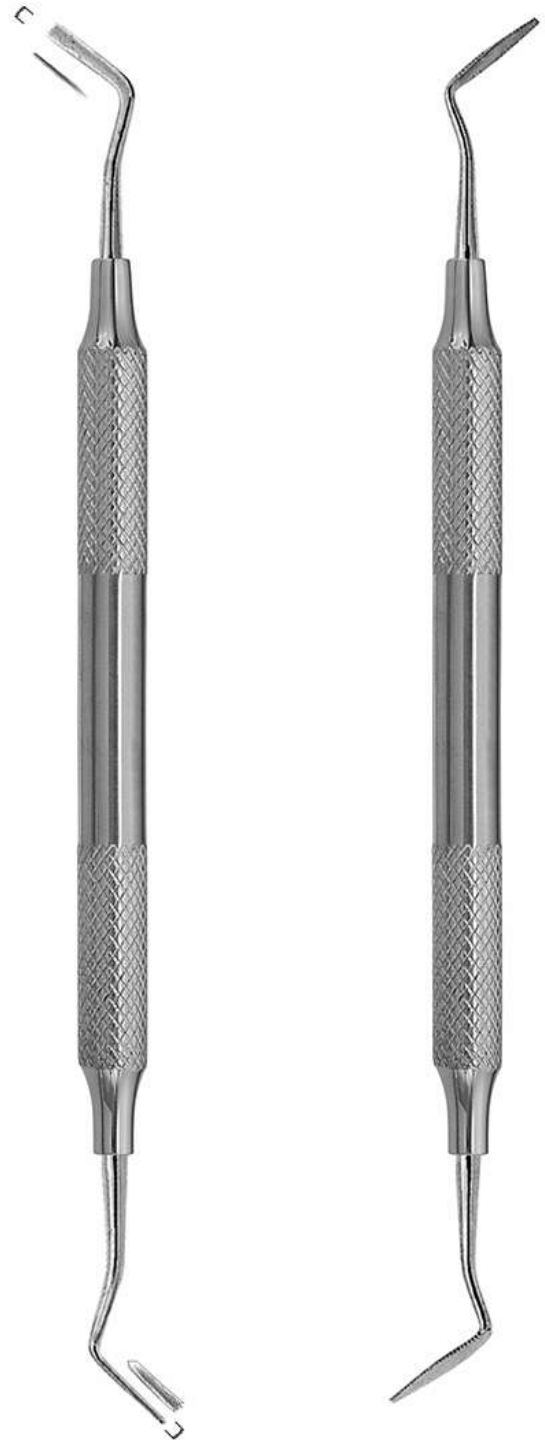

30.1197

30.1200

- Инструменты для реставрации
- Instruments pour amalgame
- Amalgampistolen

- Инструменти для реставрації
- instrumentos para amalgama
- تقطيع الملغم

Cleoids-Discoids Amalgam Carver Round Working Tip

Cleoids-Discoids Amalgam Carver, Oval Working Tip

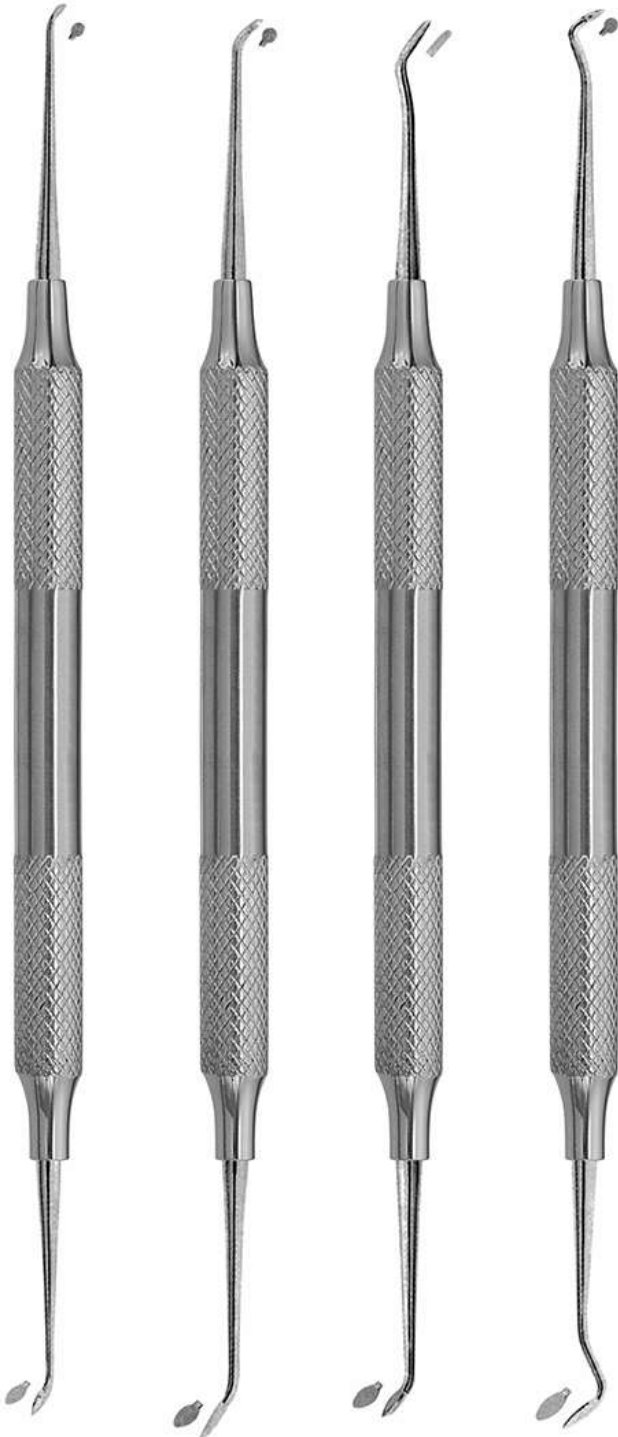

30.1201
Fig. 1

30.1204
Fig. 2

30.1207
Fig. 3

30.1210
Fig. 4

Cleoids-Discoids

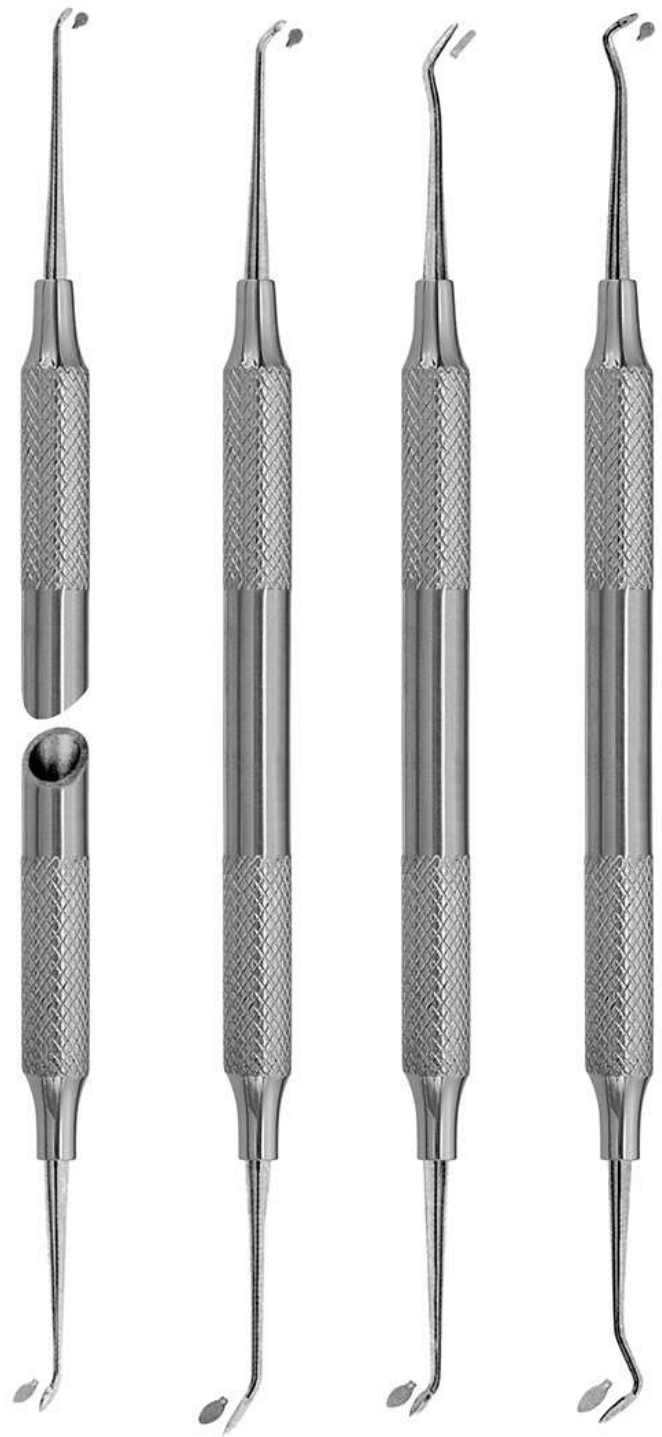

30.1213
Fig. 1

30.1216
Fig. 2

30.1219
Fig. 3

30.1222
Fig. 4

Cleoids-Discoids

CARVERS INSTRUMENTS

- Инструменты для реставрации
- Instruments a modeler
- Modellierinstrumente

- Инструменти для реставрації
- Instrumentos para modelar
- أدوات تقطيع

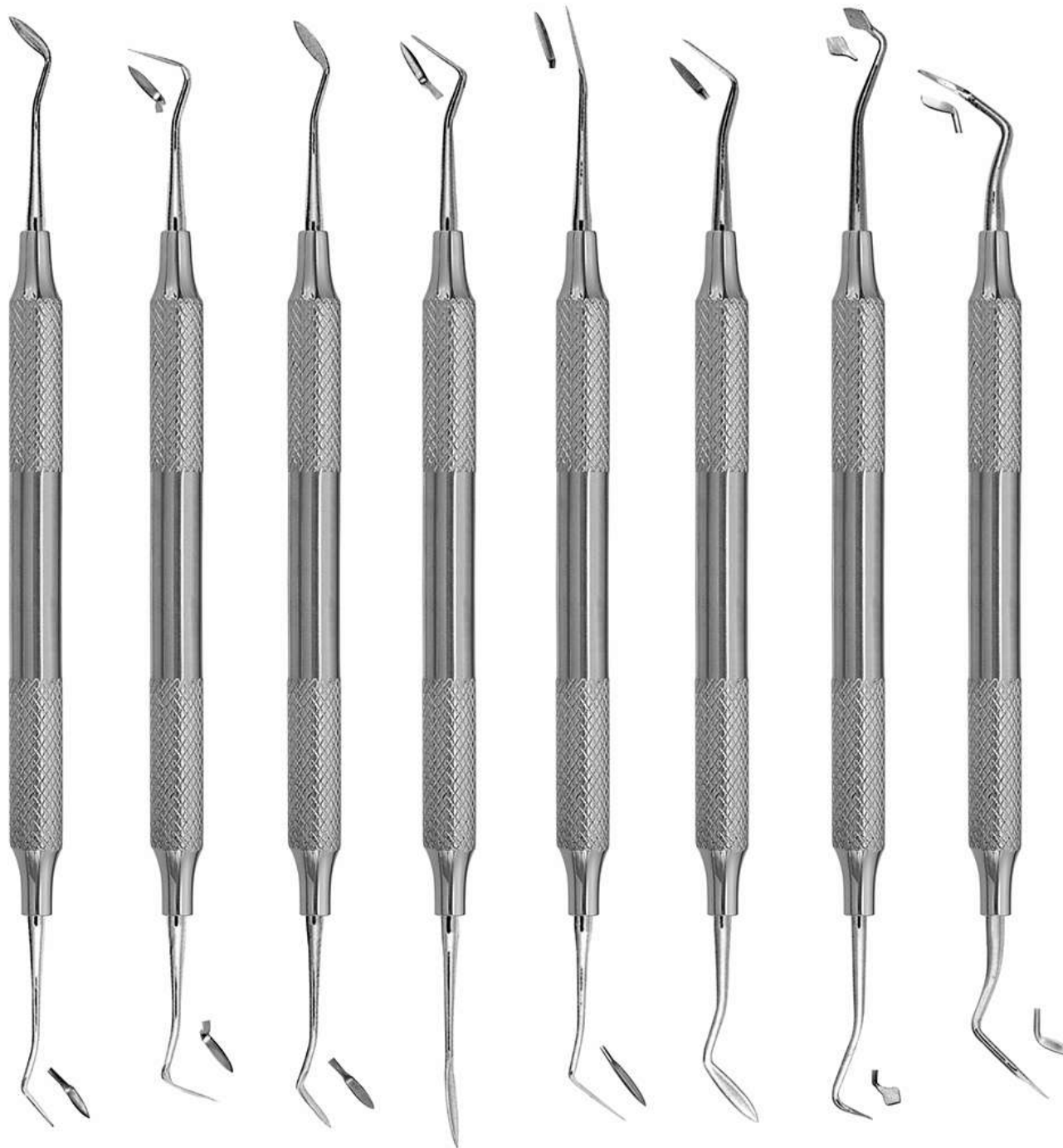

30.1225
Fig. 1/2
Hollenback

30.1228
Fig. 3
Hollenback

30.1231
Fig. 3S
Hollenback

30.1234
Fig. 1
Ward

30.1237
Fig. 1S
Ward

30.1240
Fig. 2
Ward

30.1243
Fig. 1
Frahm

30.1246
Fig. 2
USC



- Инструменты для реставрации
- Instruments a modeler
- Modellierinstrumente

- Инструменти для реставрації
- Instrumentos para modelar
- أدوات تقطيع



30-1249

Graded Handle Hylin Carver

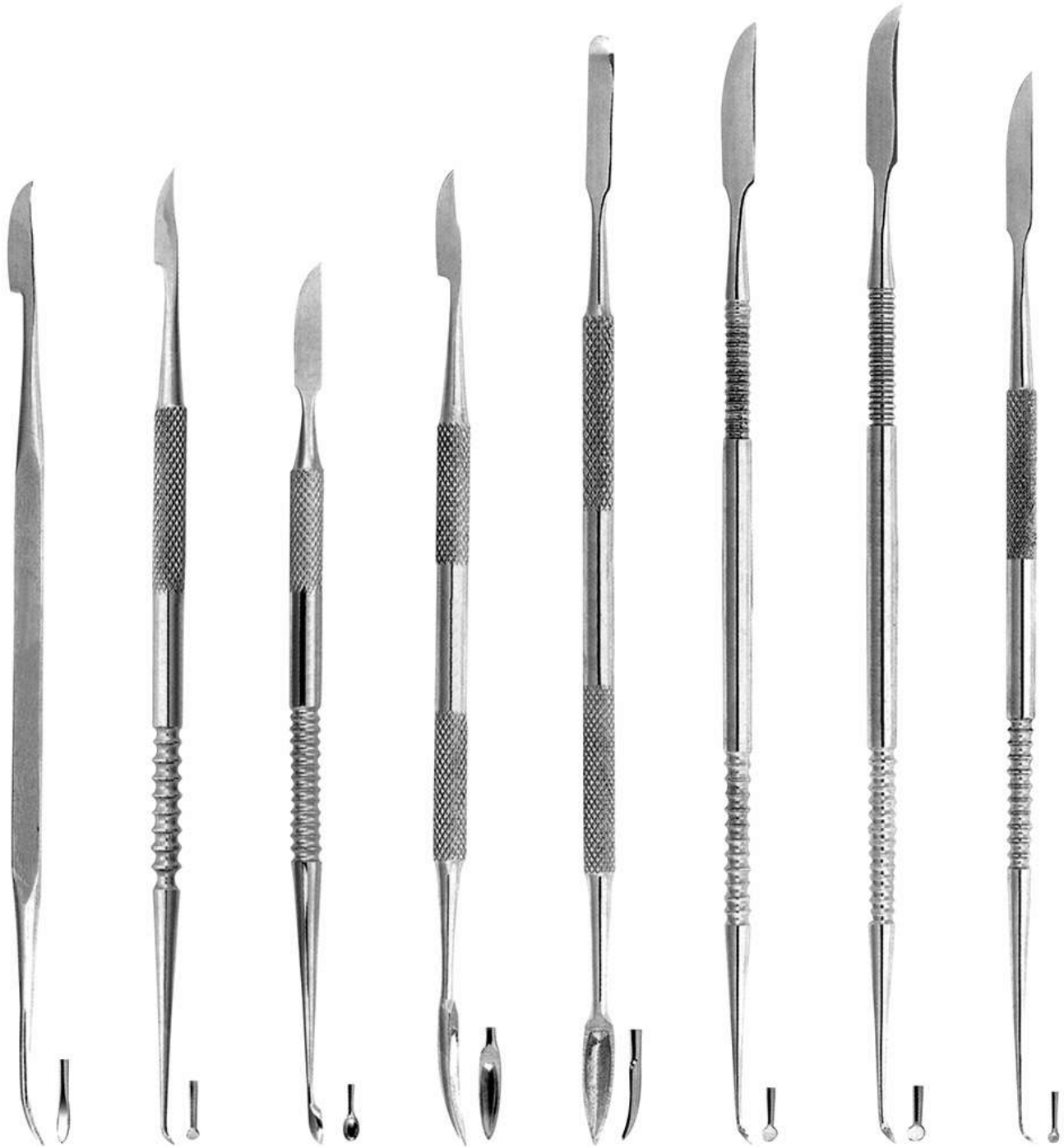

30.1252
Hylin

30.1255
Hylin-Le Cron

30.1258
Hylin-Ceramica

30.1261
Hylin

30.1263

30.1266
Le Cron

30.1269
Le Cron

30.1272
Le Cron

CARVERS INSTRUMENTS

- Инструменты для реставрации
- Instruments a modeler
- Modellierinstrumente

- Инструменти для реставрації
- Instrumentos para modelar
- أدوات تقطيع



30.1275
Le Cron



30.1278
Zahle



30.1281
Zahle



30.1284
Zahle



30.1287
Gritman



30.1290
Beale



30.1293
Roach



30-1296
Vehe

- Инструменты для реставрации
- Instruments a modeler
- Modellierinstrumente

- Инструменти для реставрації
- Instrumentos para modelar
- أدوات تقطیع



30.1299
Fig. 1
P.K Thomas



30.1302
Fig. 2
P.K Thomas



30.1305
Fig. 3
P.K Thomas



30.1308
Fig. 4
P.K Thomas



30.1311
Fig. 5
P.K Thomas

CEMENT SPATULAS

- Шпатели для цемента
- Spatules à ciment
- Zementspatel
- Шпателі для цементу
- Espátulas para cemento
- ملاعق الأسمنت



30.1314
Fig. 1



30.1317
Fig. 2



30.1320
Fig. 3



30.1323
Fig. 00



30.1326
Fig. 0



30.1329
Fig. 1



30.1332
Fig. 2



30.1335
Fig. 3



30.1338
Fig. 4



30.1341
Weston

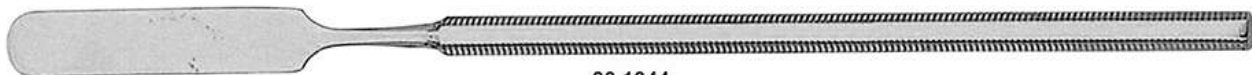

30.1344



30.1347



CEMENT SPATULAS

- Шпатели для цемента
- Spatules à ciment
- Zementspatel

- Шпателі для цементу
- Espátulas para cemento
- ملاعق الأسمنت



30.1350
Fig. 1



30.1353
Fig. 2



30.1356
Fig. 00



30.1359
Fig. 0



30.1362
Fig. 1



30.1365
Fig. 2



30.1368
Fig. 3



30.1371
Fig. 4

EXCAVATORS

- Экскаваторы
- Excavateurs
- Excavatoren
- حفارات
- Екскаватори
- Excavadores

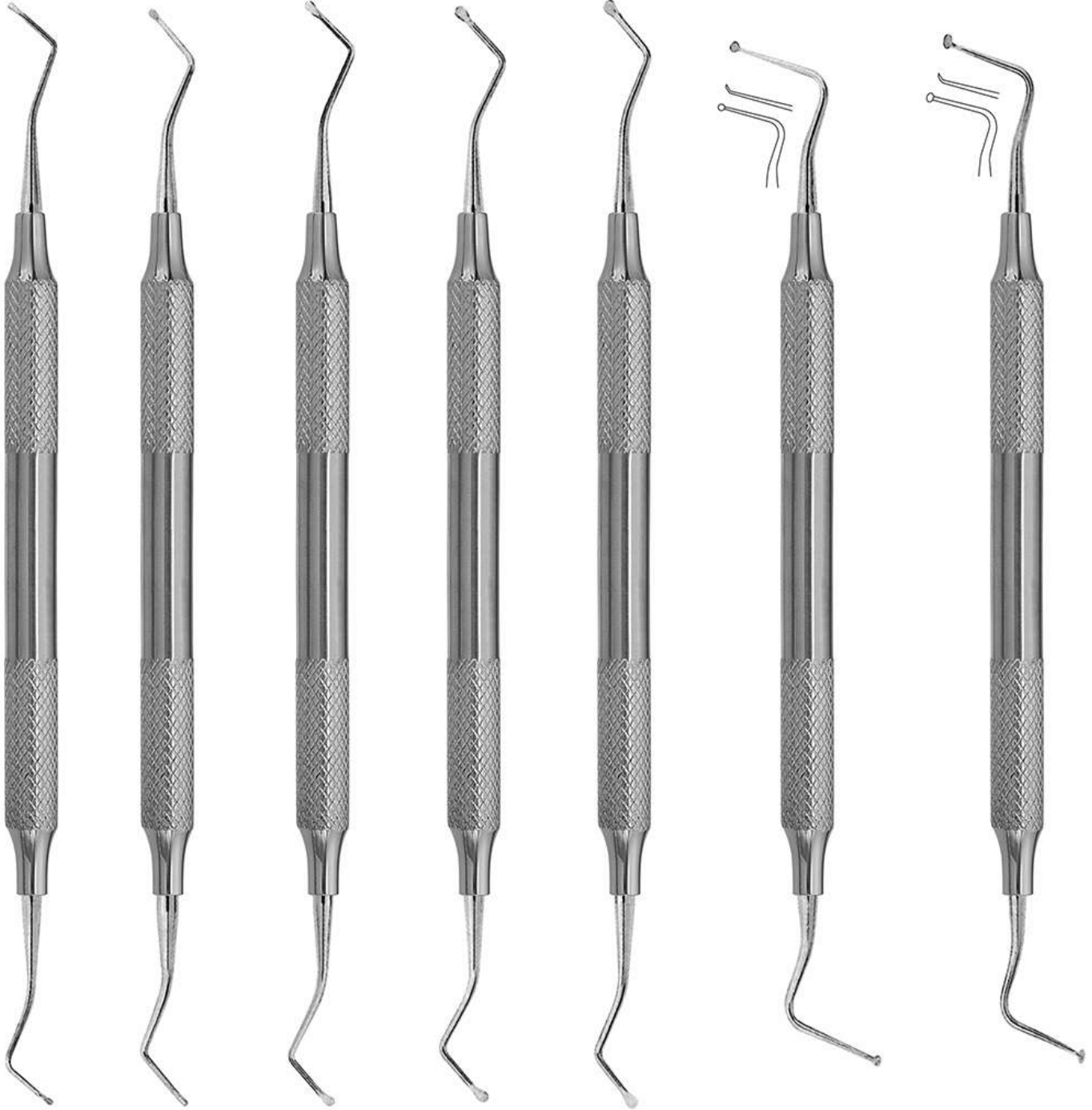

30.1374
Fig. 0

30.1377
Fig. 1

30.1380
Fig. 2

30.1383
Fig. 3

30.1386
Fig. 4

30.1389
Fig. 1

30.1392
Fig. 2

- Экскаваторы
- Excavateurs
- Excavatoren

- Экскаватори
- Excavadores
- حفارات

Excavator For Manual Removal of Decay Tissue

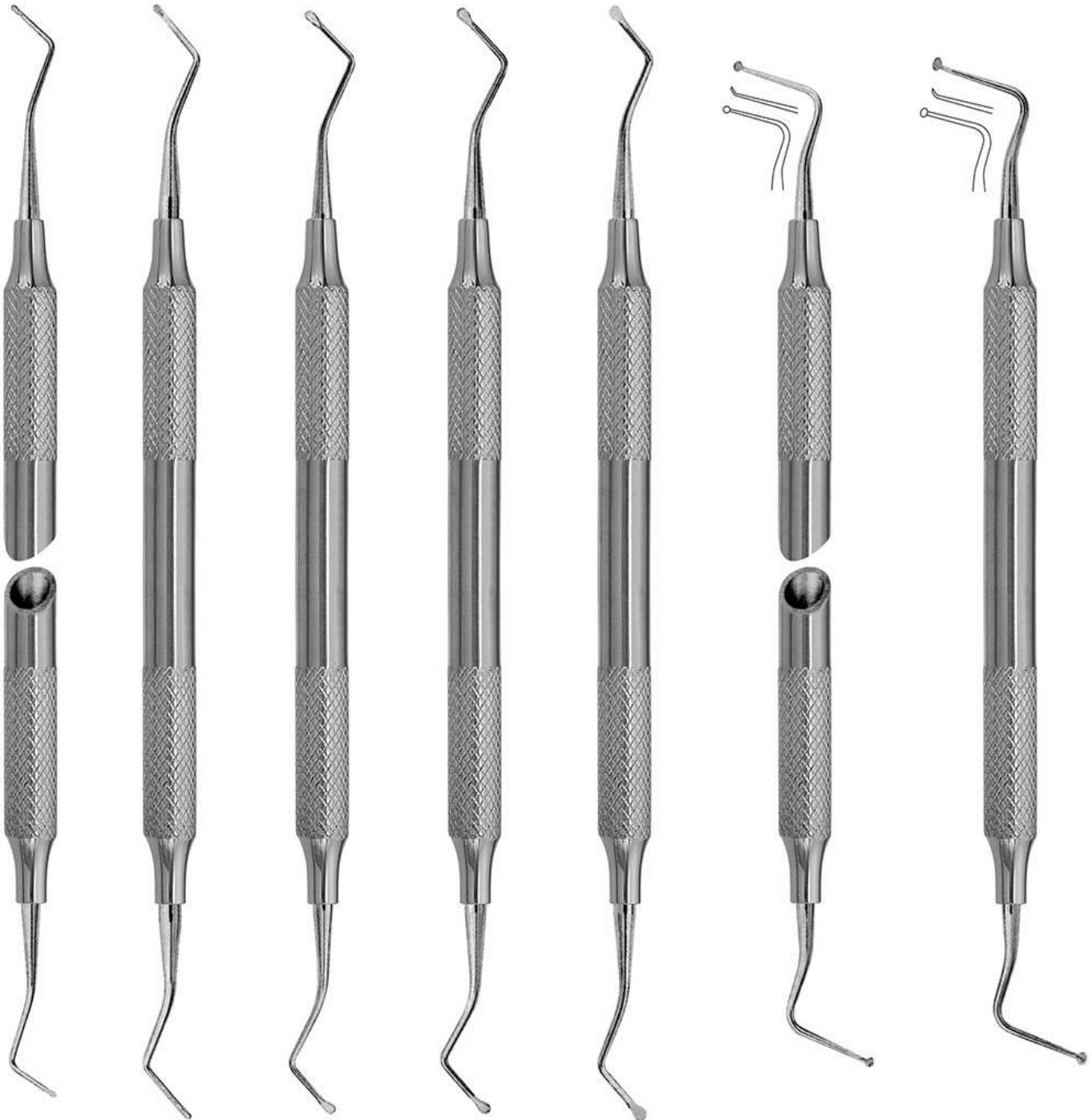

30.1395
Fig. 0

30.11398
Fig. 1

30.1401
Fig. 2

30.1404
Fig. 3

30.1407
Fig. 4

30.1410
Fig. 1

30.1413
Fig. 2

EXCAVATORS

- Экскаваторы
- Excavateurs
- Excavatoren

- Екскаватори
- Excavadores
- حفارات



30.1417
Fig. 6

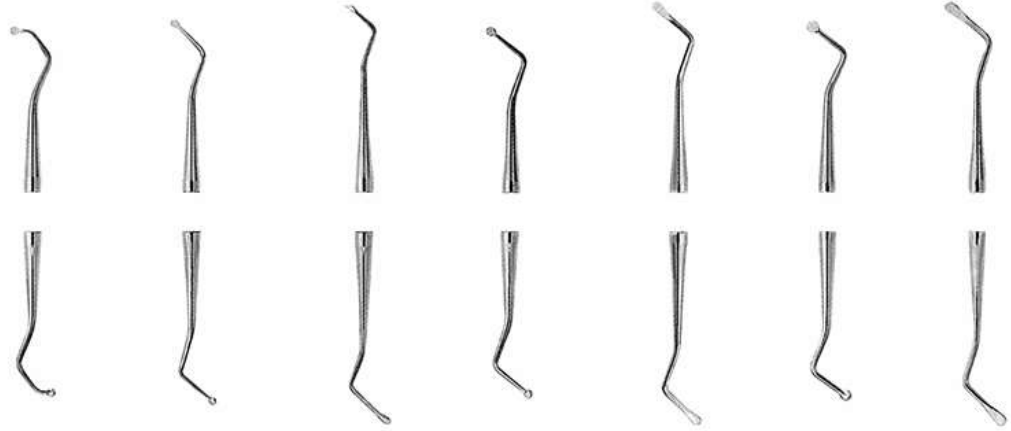

30.1420
Fig. 14

30.1423
Fig. 17

30.1426
Fig. 17W
Oval spoon

30.1429
Fig. 18

30.1432
Fig. 18W
Oval spoon

30.1435
Fig. 19

30.1438
Fig. 19W
Oval spoon

Angular Shaped Excavator with Rounded Tip



30-1441
Fig. 6



30.1444
Fig. 14

30.1447
Fig. 17

30.1450
Fig. 17W
Oval spoon

30.1453
Fig. 18

30.1456
Fig. 18W
Oval spoon

30.1459
Fig. 19

30.1462
Fig. 19W
Oval spoon



EXCAVATORS

- Экскаваторы
- Excavateurs
- Excavatoren

- Экскаватори
- Excavadores
- حفارات



30.1465
Fig. 38/39



30.1468
Fig. 63/64

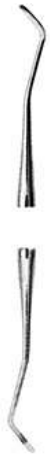

30.1471
Fig. 65/66



30.1474
Fig. 31L



30.1477
Fig. 32L



30.1480
Fig. 33L



30.1483
Fig. 38/39



30.1486
Fig. 63/64



30.1489
Fig. 65/66



30.1492
Fig. 31L

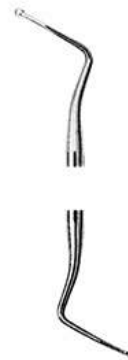

30.1495
Fig. 32L



30.1498
Fig. 33L

EXCAVATORS

- Экскаваторы
- Excavateurs
- Excavatoren

- Екскаватори
- Excavadores
- حفارات

Excavator For Manual Removal of Decay Tissue

1 mm



30.1501
Fig. 5

1.2 mm



30.1504
Fig. 14

1 mm



30.1507
Fig. 17

1.2 mm



30.1510
Fig. 18

1.6 mm



30.1513
Fig. 19

2 mm



30.1516
Fig. 20

- Экскаваторы
- Excavateurs
- Excavatoren
- Экскаватори
- Excavadores
- حفارات

ASH, Darby-Perry Excavators

1 mm



30.1519
Fig. 243
ASH

1.4 mm



30.1522
Fig. G2
ASH

0.8 mm



30.1525
Fig. 1
Darby-Perry

0.8 mm



30.1528
Fig. 2
Darby-Perry

1 mm



30.1531
Fig. 11
Darby-Perry

1 mm



30.1534
Fig. 12
Darby-Perry

1.2 mm



30.1537
Fig. 21
Darby-Perry

1.2 mm



30.1540
Fig. 22
Darby-Perry

1.6 mm



30.1543
Fig. 31
Darby-Perry

1.6 mm



30.1546
Fig. 32
Darby-Perry

2 mm



30.1549
Fig. 41
Darby-Perry

2 mm



30.1552
Fig. 42
Darby-Perry

BONE CURETTES

- Кюрети
- Curettes tranchantes
- Scharfe Löffel

- Кюрети
- Curetas cortantes
- كرتس العظام



30.1555
Fig. 1
Hemingway



30.1558
Fig. 2
Hemingway



30.1561
Fig. 3
Hemingway



30.1564
Fig. 4
Hemingway



30.1567
Fig. 85
Lucas

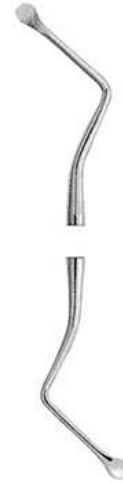

30.1570
Fig. 86
Lucas

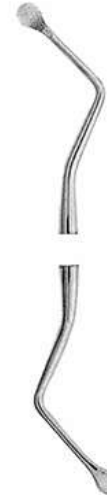

30.1573
Fig. 87
Lucas

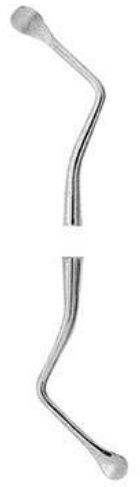

30.1576
Fig. 88
Lucas



30-1579
Fig. 1
Hemingway



30.1582
Fig. 2
Hemingway



30.1585
Fig. 3
Hemingway



30.1588
Fig. 4
Hemingway



30.1591
Fig. 85
Lucas

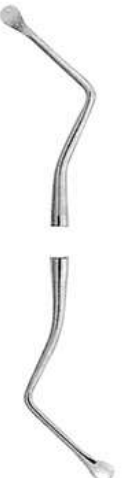

30.1594
Fig. 86
Lucas

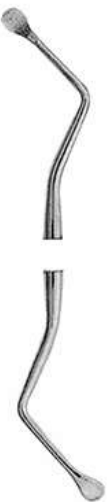

30.1597
Fig. 87
Lucas



30.1600
Fig. 88
Lucas



PERIODONTAL INSTRUMENTS

- Инструменты пародонтологические
- Instruments pour la parodontologie
- Instrumente für die Parodontologie

- Інструменти пародонтологічні
- instrumentos para periodoncia
- الصكوك اللثة



Sugarman File
Рашпиль



Chisels

30.1603
Fig. 1S/2S
Sugarman

30.1606
Fig. 3S/4S
Sugarman

30.1609
Fig. 9/10
Schluger

30.1612
Fig. 11/12
Back

30.1615
Fig. 3
Ochsenbein

30.1618
Fig. 4
Ochsenbein

30.1621
Fig. 36/37
Rhodes
back-Action

PERIODONTAL INSTRUMENTS

- Инструменты пародонтологические
- Instruments pour la parodontologie
- Instrumente für die Parodontologie
- Інструменти пародонтологічні
- instrumentos para periodoncia
- الصكوك اللثة

Sugarman File Рашпиль

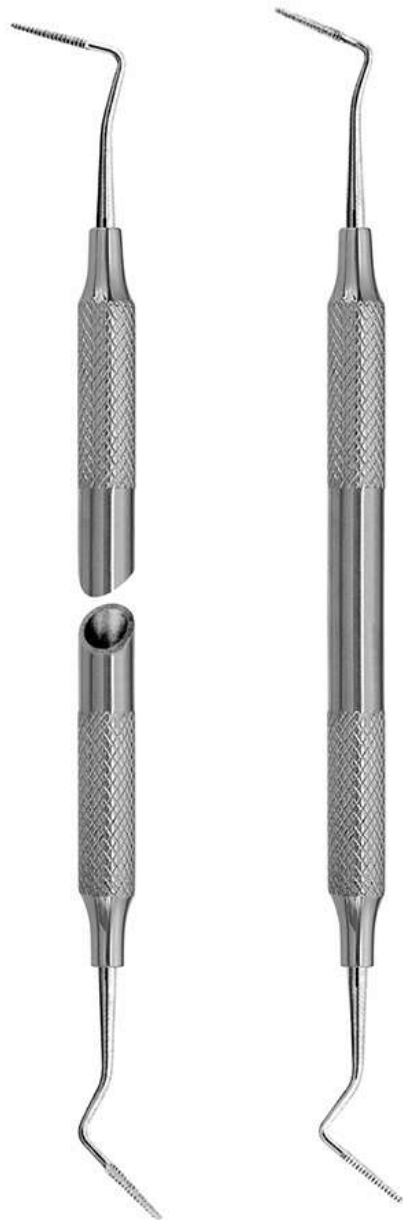

30.1624
Fig. 1S/2S
Sugarman

30.1627
Fig. 3S/4S
Sugarman

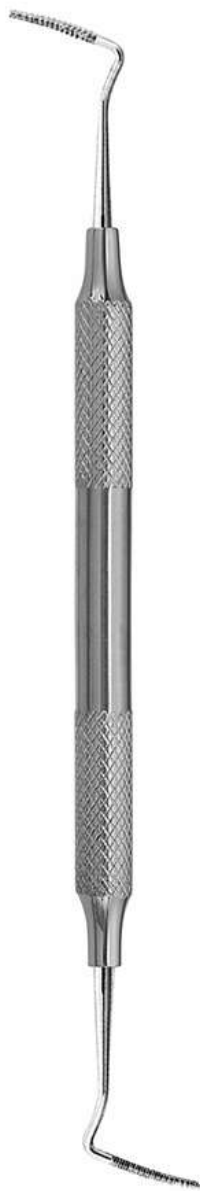

30.1630
Fig. 9/10
Schluger

Ochsenbein Chisels File Ochsenbein Рашпиль Долота



30.1633
Fig. 3
Ochsenbein

30.1636
Fig. 4
Ochsenbein

30.1639
Fig. 36/37
Rhodes Back-Action
Зворотної дії



- Инструменты пародонтологические
- Instruments pour la parodontologie
- Instrumente für die Parodontologie

- Інструменти пародонтологічні
- instrumentos para periodoncia
- الصكوك اللثة

Chisels - Долота

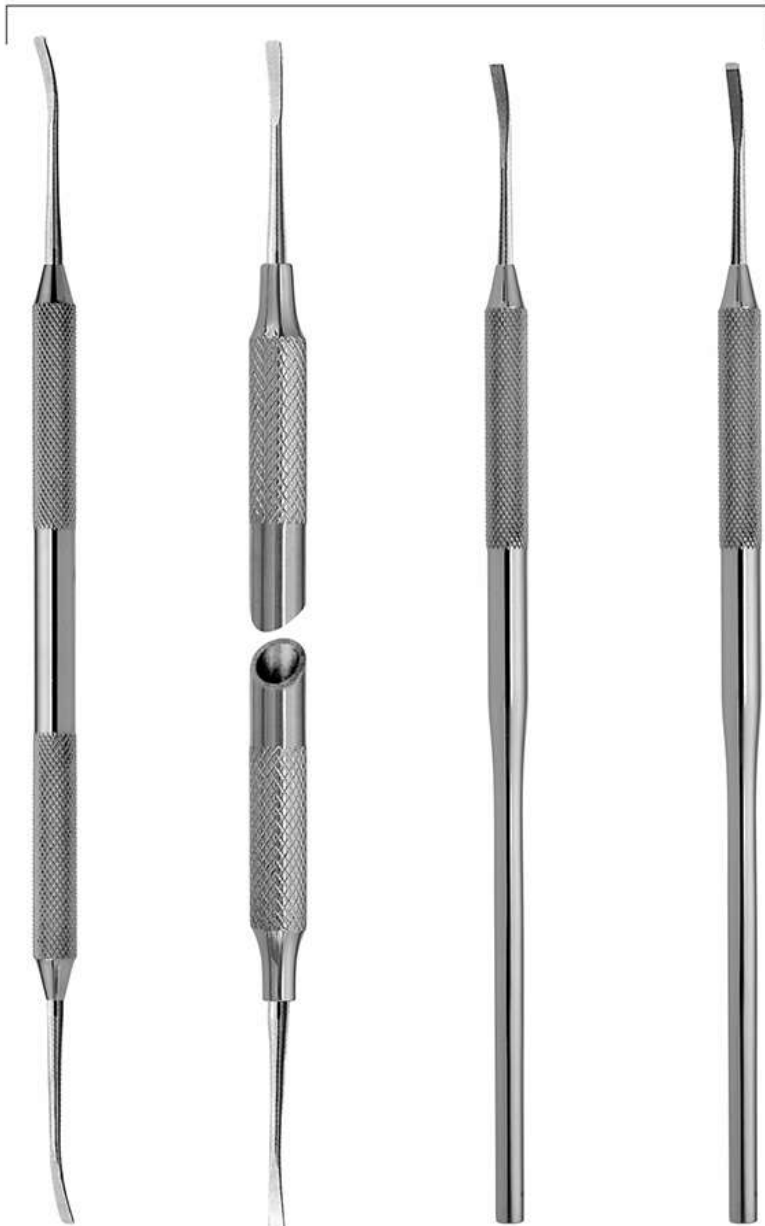

30.1642
Fig. 1/2
TG Chisel

30.1645
Fig. 1/2
TG Chisel

30.1648
Fig. 1
TG Chisel

30.1651
Fig. 2
TG Chisel

Gingivectomy Knives Ножі для гінгівектомії



30.1654
Fig. 1
(15K) Kirkland

30.1657
Fig. 2
(16K) Kirkland

- Инструменты пародонтологические
- Instruments pour la parodontologie
- Instrumente für die Parodontologie
- Инструменти пародонтологічні
- instrumentos para periodoncia
- الصكوك اللثة

Gingivectomy Knives

Ножі для гінгівектомії

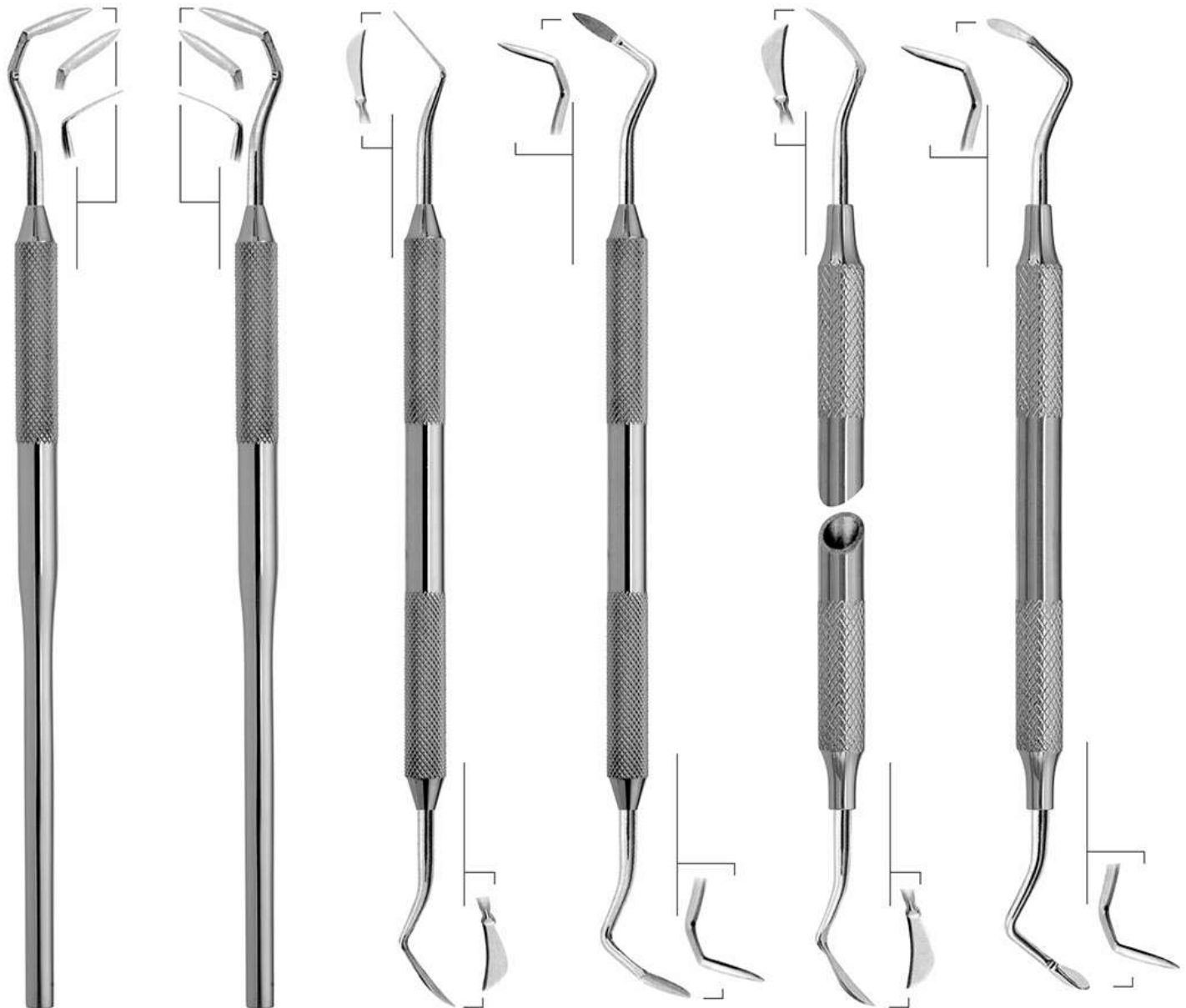

30.1660
Fig. 1
Orban

30.1663
Fig. 2
Orban

30.1666
Fig. 1/2
(15k/16k)
Kirkland

30.1669
Fig. 1/2
Orban

30.1672
Fig. 1/2
(15k/16k)
Kirkland

30.1675
Fig. 1/2
Orban



- Инструменты пародонтологические
- Instruments pour la parodontologie
- Instrumente für die Parodontologie

- Інструменти пародонтологічні
- instrumentos para periodoncia
- الصكوك اللثة

Gingivectomy Knives

Ножі для гінгівектомії

Goldman Fox Gingivectomy Knife

Goldman-Fox Ніж для гінгівектомії

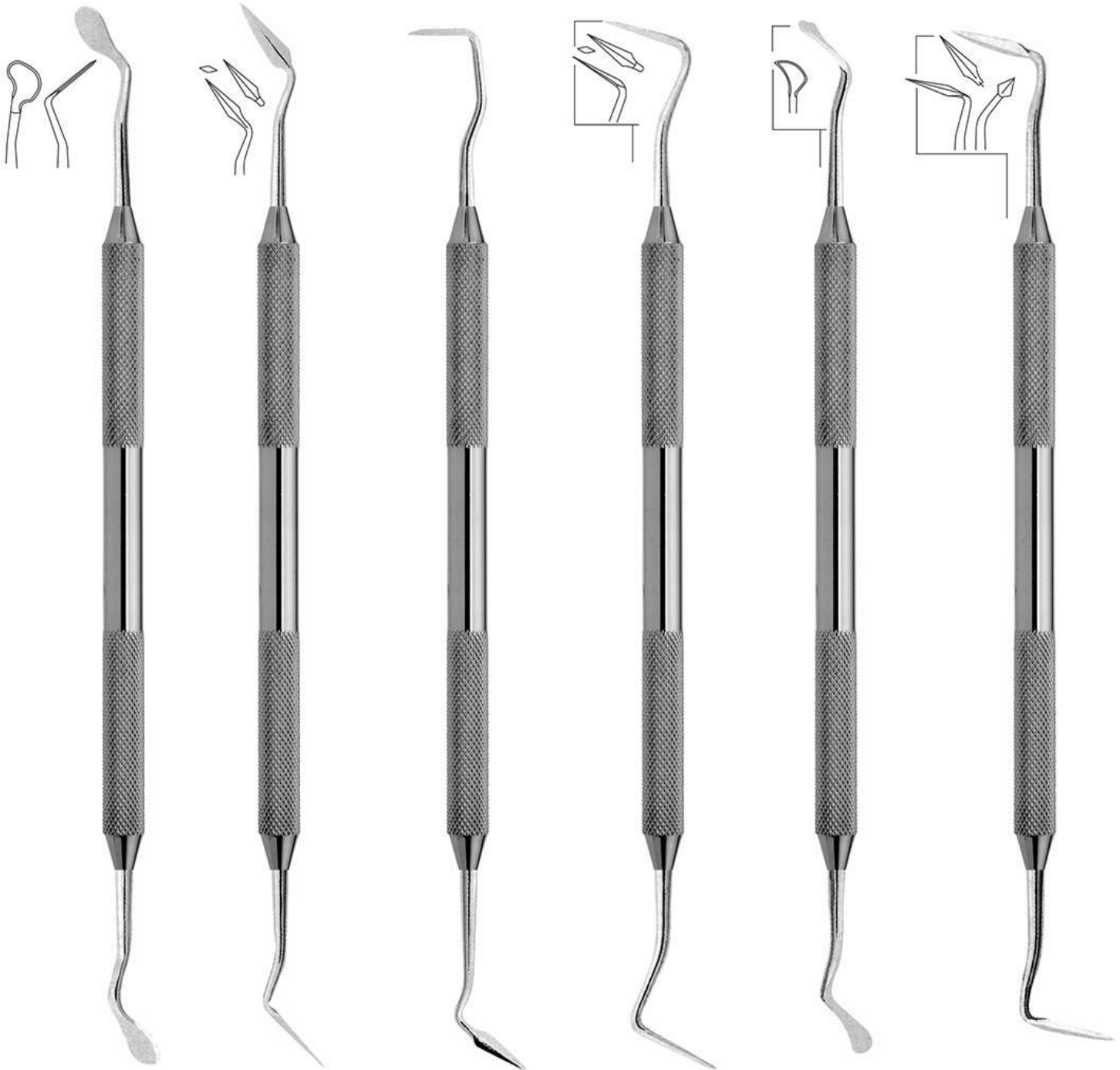

30.1678
Fig. 7
Goldman-Fox

30.1681
Fig. 8
Goldman-Fox

30.1684
Fig. 9
Goldman-Fox

30.1687
Fig. 11
Goldman-Fox

30.1690
Fig. 3/4
Buck

30.1693
Fig. 5/6
Buck

- Инструменты пародонтологические
- Instruments pour la parodontologie
- Instrumente für die Parodontologie

- Інструменти пародонтологічні
- instrumentos para periodoncia
- الصكوك اللثة

Gingivectomy Knives Ножі для гінгівектомії

Goldman-Fox Ніж для гінгівектомії

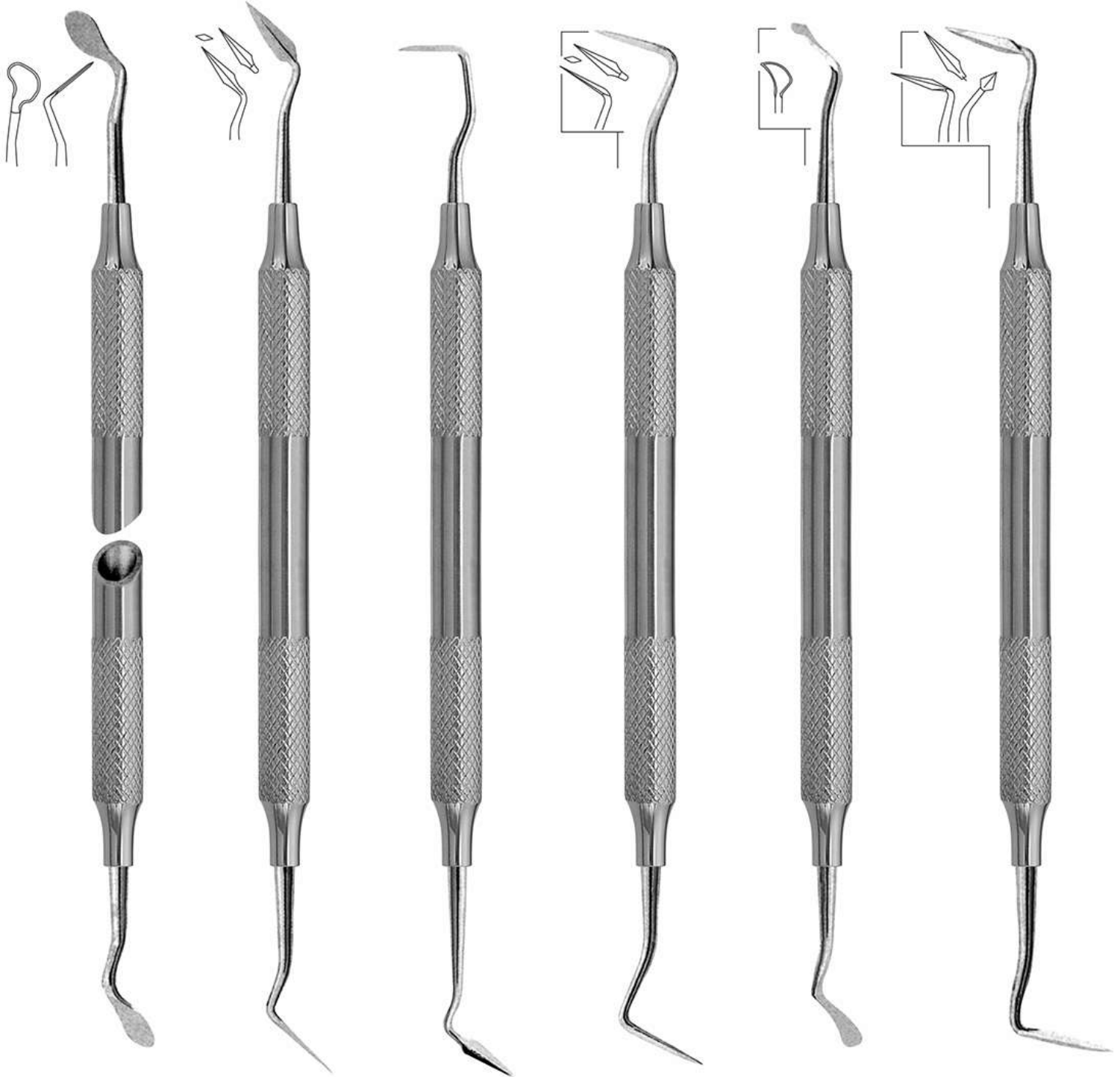

30.1696
Fig. 7
Goldman-Fox

30.1699
Fig. 8
Goldman-Fox

30.1702
Fig. 9
Goldman-Fox

30.1705
Fig. 11
Goldman-Fox

30.1708
Fig. 3/4
Buck

30.1711
Fig. 5/6
Buck

- Инструменты пародонтологические
- Instruments pour la parodontologie
- Instrumente für die Parodontologie

- Інструменти пародонтологічні
- instrumentos para periodoncia
- الصكوك اللثة

Gingivectomy Knives Ножі для гінгівектомії

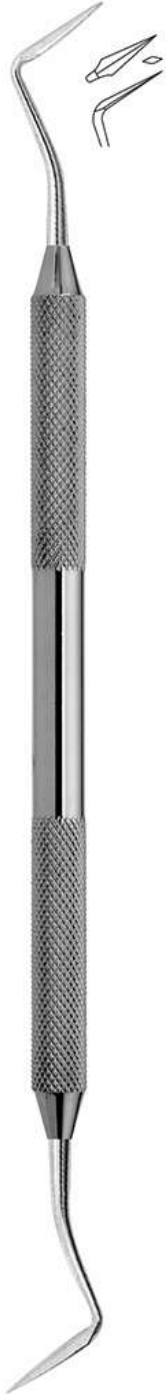

30.1714
Fig. 1/2
Sanders



30.1717
Fig. 4/5
Sanders



30.1720
Fig. 19/20
(University of
South California)
USC Towner

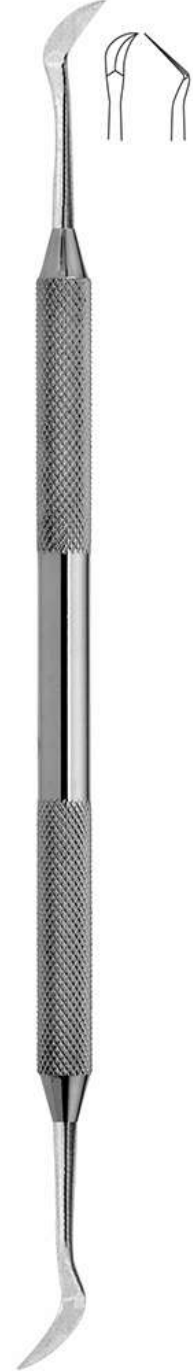

30.1723
Fig. CK3
Crane-Kaplan

- Инструменты пародонтологические
- Instruments pour la parodontologie
- Instrumente für die Parodontologie
- Инструменти пародонтологічні
- instrumentos para periodoncia
- الصكوك اللثة

Curettes & Scalers

Кюретки і інструменти для видалення зубного каменя

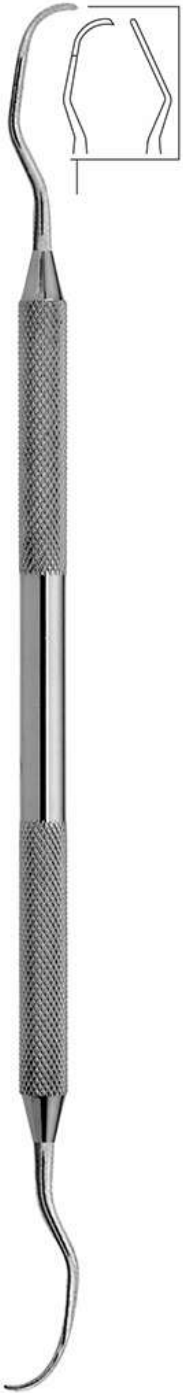

30.1726
Fig. HU 1/2
Langer

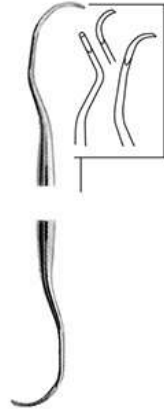

30.1729
Fig. 3/4
Langer



30.1732
Fig. 1/2
Barnhart



30.1735
Fig. 5/6
Barnhart

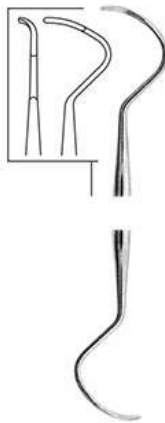

30.1738
Fig. ME-1
(10/11)



30.1741
Fig. 3/4
Rule (23/24)



30.1744
Fig. HU 1/2
Langer

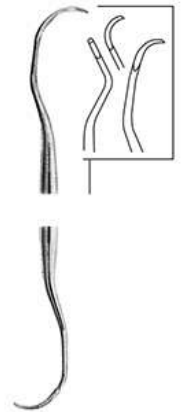

30.1747
Fig. 3/4
Langer

- Инструменты пародонтологические
- Instruments pour la parodontologie
- Instrumente für die Parodontologie
- Инструменти пародонтологічні
- instrumentos para periodoncia
- الصكوك اللثة

Curettes & Scalers

Zerjing-Chisel - with Straight Working Tip

(Manual Tartar Removal From Interior Teeth Sacs)

Кюретки і інструменти для видалення зубного каменя
 Zerjing-Долото – з прямими робочими наконечниками
 (Ручне видалення зубного нальоту з внутрішніх зубних мішків)

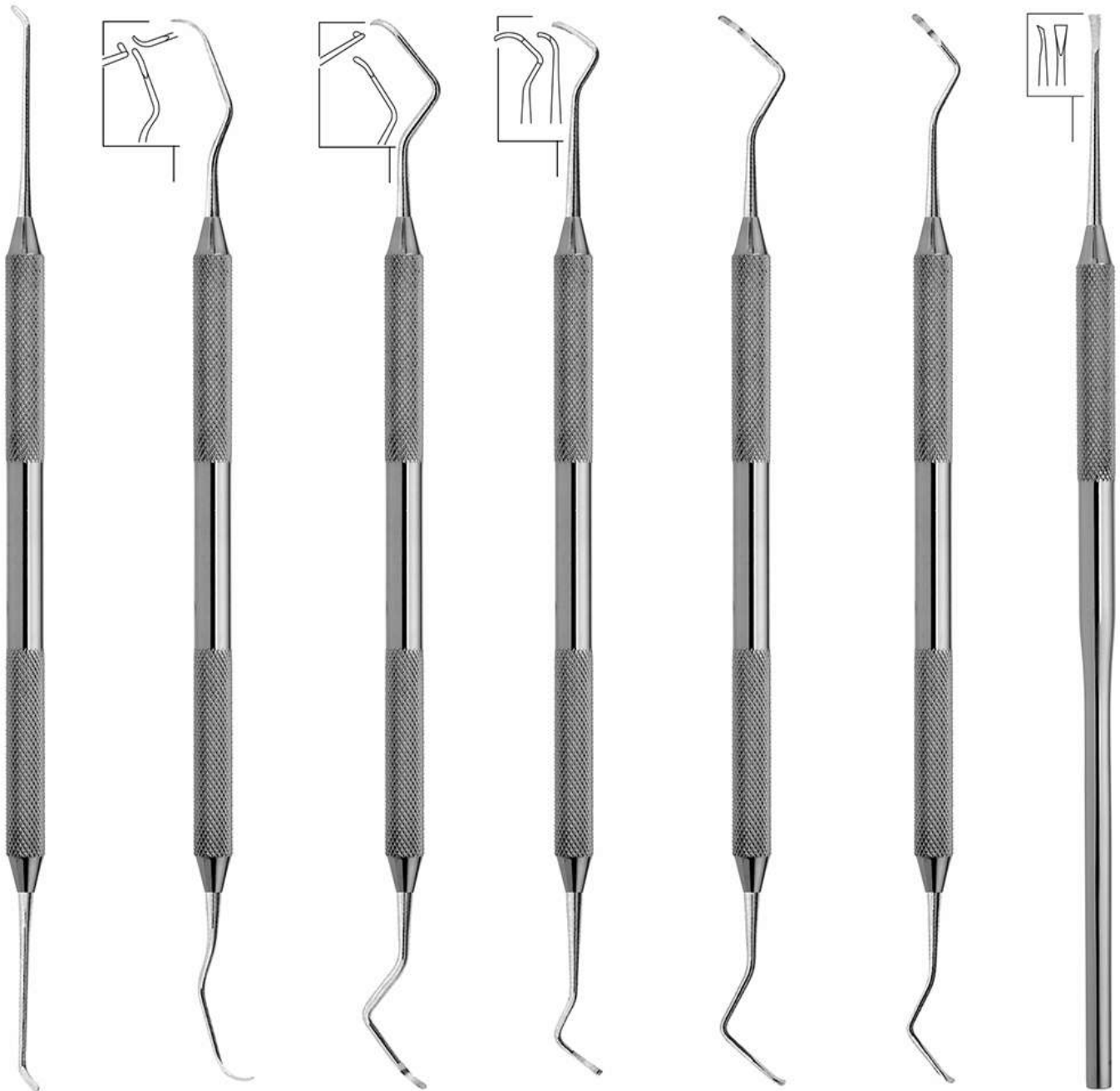

30.1750
Fig. HU 1/2
Curette

30.1753
Fig. 2R/2L
Columbia
Кюретка

30.1756
Fig. 4R/4L
Columbia
Кюретка

30.1759
Fig. 13/14
Columbia
Кюретка

30.1762
Fig. 411/412

30.1765
Fig. 413/414

30.1768
Zerjing-Chisel
Долото

- Инструменты пародонтологические
- Instruments pour la parodontologie
- Instrumente für die Parodontologie
- Инструменти пародонтологічні
- instrumentos para periodoncia
- الصكوك اللثة

Curettes & Scalers

Кюретки і Інструменти для видалення зубного каменя

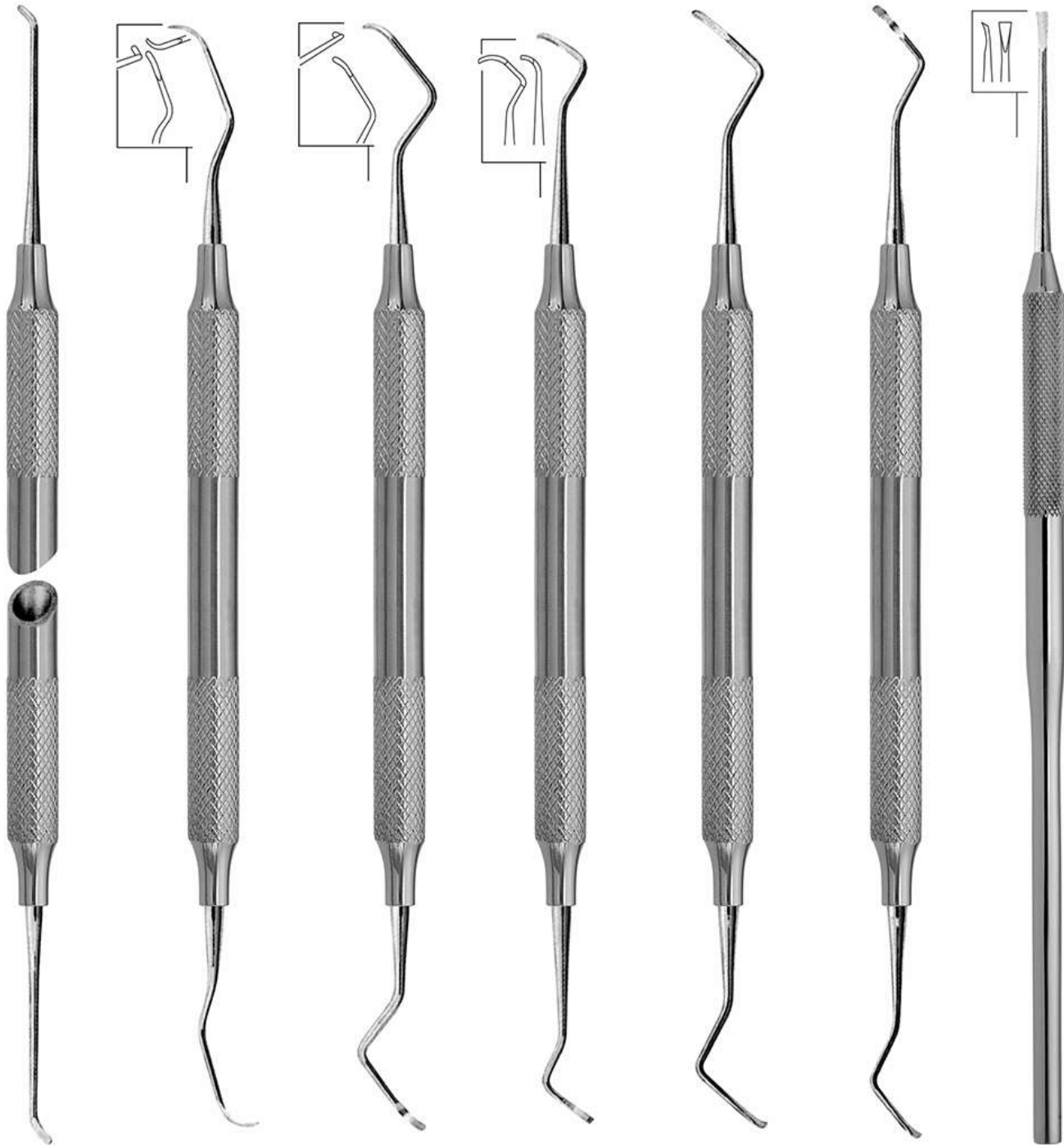

30.1771
Fig. HU 1/2
Curette

30.1774
Fig. 2R/2L
Columbia
Кюретка

30.1777
Fig. 4R/4L
Columbia
Кюретка

30.1780
Fig. 13/14
Columbia
Кюретка

30.1783
Fig. 411/412

30.1786
Fig. 413/414

30.1789
Zerfing-Chisel

- Инструменты пародонтологические
- Instruments pour la parodontologie
- Instrumente für die Parodontologie

- Інструменти пародонтологічні
- instrumentos para periodoncia
- الصكوك اللثة

Curettes & Scalers

Кюретки і Інструменти для видалення зубного каменя

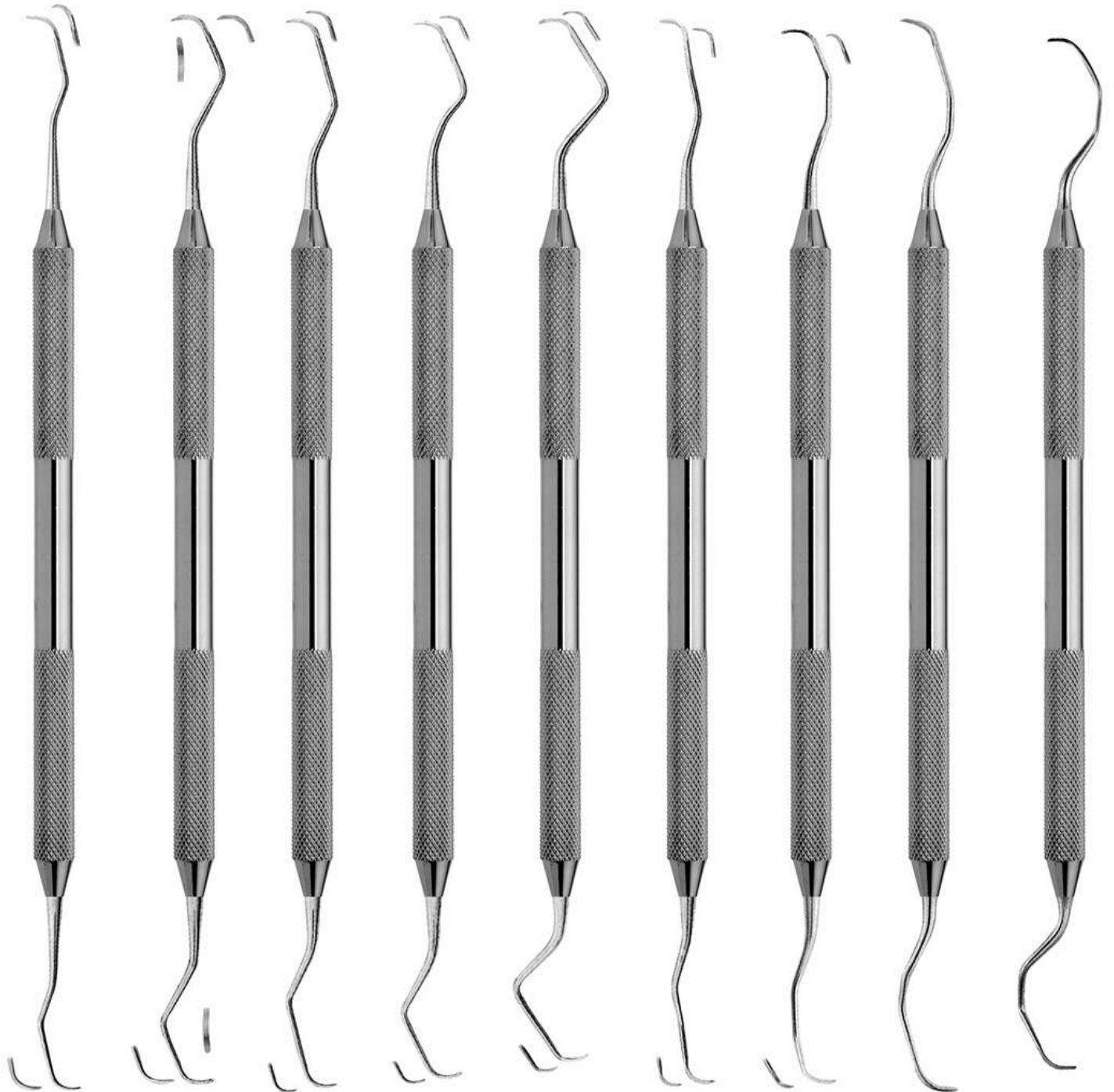

30.1792
Fig. Рис. 1/2
Gracey
Серединно-дистальний

30.1795
Fig. Рис. 3/4
Gracey
Серединно-дистальний

30.1798
Fig. Рис. 5/6
Gracey
Серединно-дистальний

30.1801
Fig. Рис. 7/8
Gracey
Серединно-дистальний

30.1804
Fig. Рис. 9/10
Gracey
Серединно-дистальний

330.1807
Fig. Рис. 11/12
Gracey
Серединно-дистальний

30.1810
Fig. Рис. 13/14
Gracey
Серединно-дистальний

30.1813
Fig. Рис. 15/16
Gracey
Серединно-дистальний

30.1816
Fig. Рис. 17/18
Gracey
Серединно-дистальний

- Инструменты пародонтологические
- Instruments pour la parodontologie
- Instrumente für die Parodontologie
- Инструменти пародонтологічні
- instrumentos para periodoncia
- الصكوك اللثة

Curettes and Scalers

Кюретки і Інструменти для видалення зубного каменя

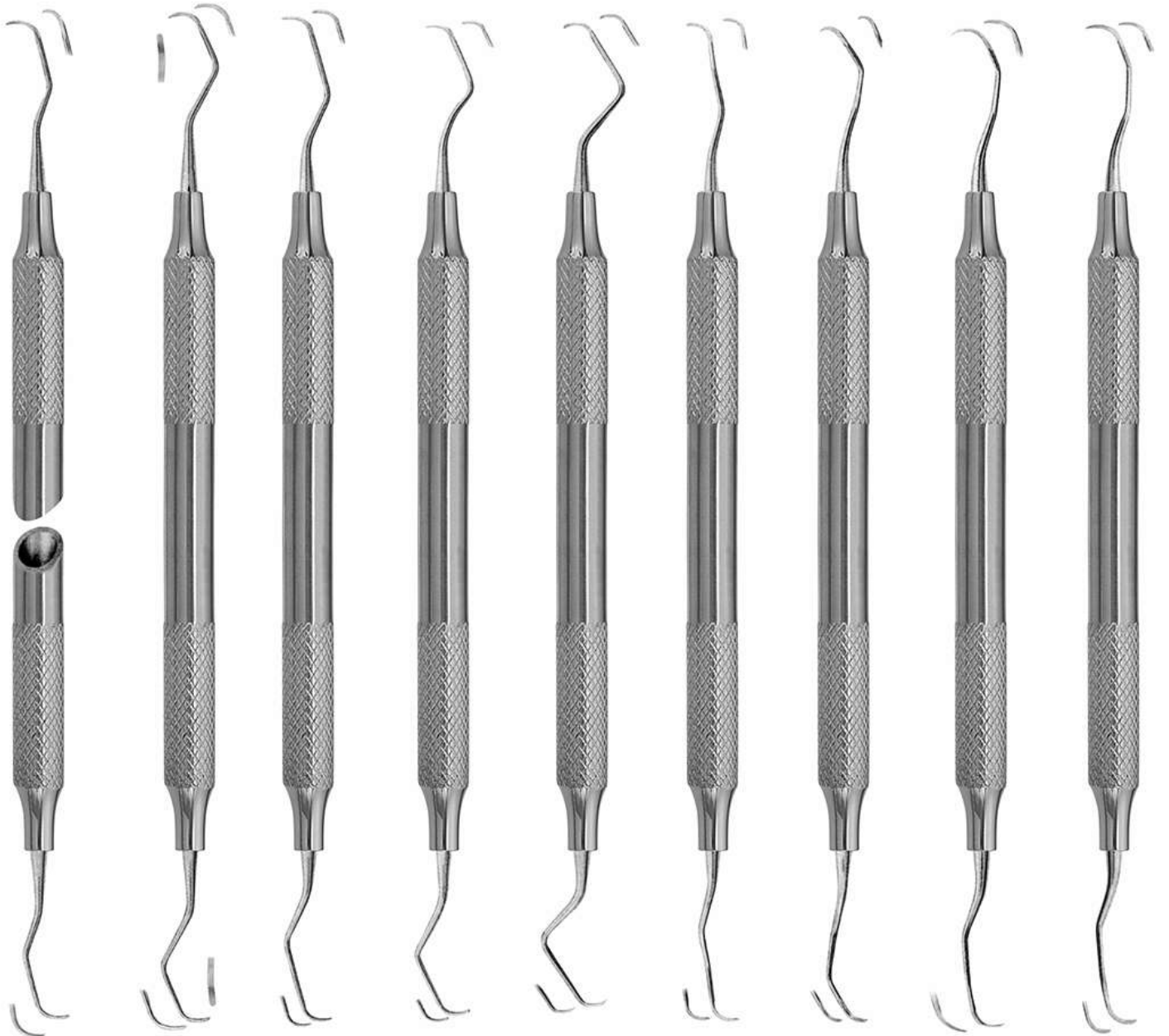

30.1819
Fig. 1/2
Gracey
Серединно-дистальний

30.1822
Fig. 3/4
Gracey
Серединно-дистальний

30.1825
Fig. 5/6
Gracey
Серединно-дистальний

30.1828
Fig. 7/8
Gracey
Серединно-дистальний

30.1831
Fig. 9/10
Gracey
Серединно-дистальний

30.1834
Fig. 11/12
Gracey
Серединно-дистальний

30.1837
Fig. 13/14
Gracey
Серединно-дистальний

30.1840
Fig. 11/14
Gracey
Mesial-Distal

30.1843
Fig. 12/13
Gracey
Mesial-Distal

- Инструменты пародонтологические
- Instruments pour la parodontologie
- Instrumente für die Parodontologie

- Інструменти пародонтологічні
- instrumentos para periodoncia
- الصكوك اللثة

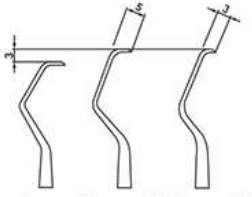

Gracey Gracey AF Gracey MF

Gracey Curettes AF Type (AfterFive)
Gracey Кюретки Af тип (більше п'яти)

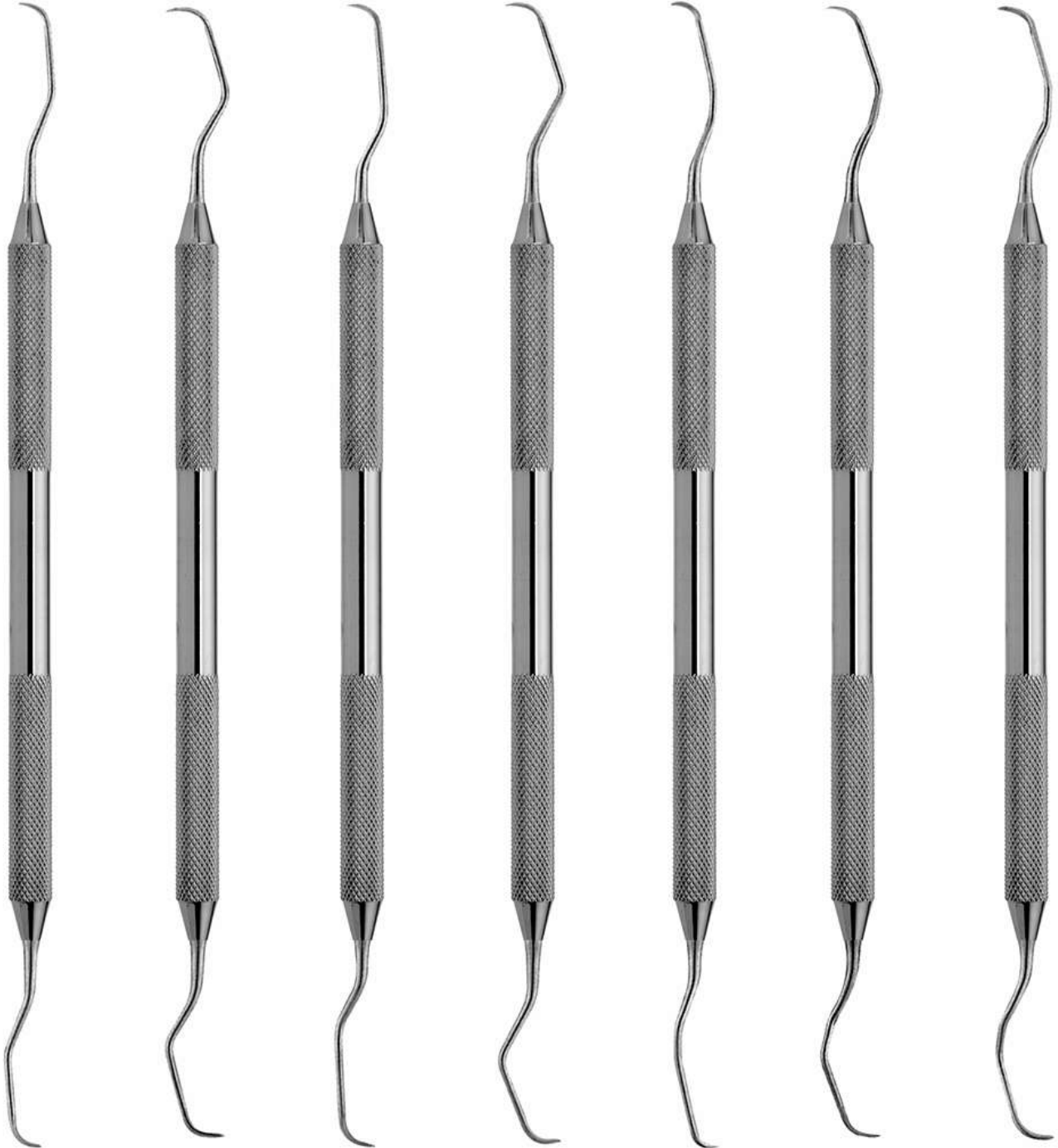

30.1846
Fig. 1/2
Gracey
AF/Type

30.1849
Fig. 3/4
Gracey
AF/Type

30.1852
Fig. 5/6
Gracey
AF/Type

30.1855
Fig. 7/8
Gracey
AF/Type

30.1858
Fig. 11/12
Gracey
AF/Type

30.1861
Fig. 13/14
Gracey
AF/Type

30.1864
Fig. 15/16
Gracey
AF/Type

PERIODONTAL INSTRUMENTS

- Инструменты пародонтологические
- Instruments pour la parodontologie
- Instrumente für die Parodontologie

- Інструменти пародонтологічні
- instrumentos para periodoncia
- الصكوك اللثة

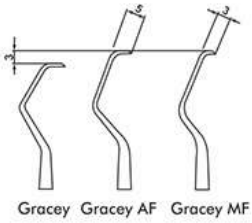

Gracey Curettes MF Type (MiniFive)
Gracey Кюретки Mf Type (мінімальна п'ятірка)

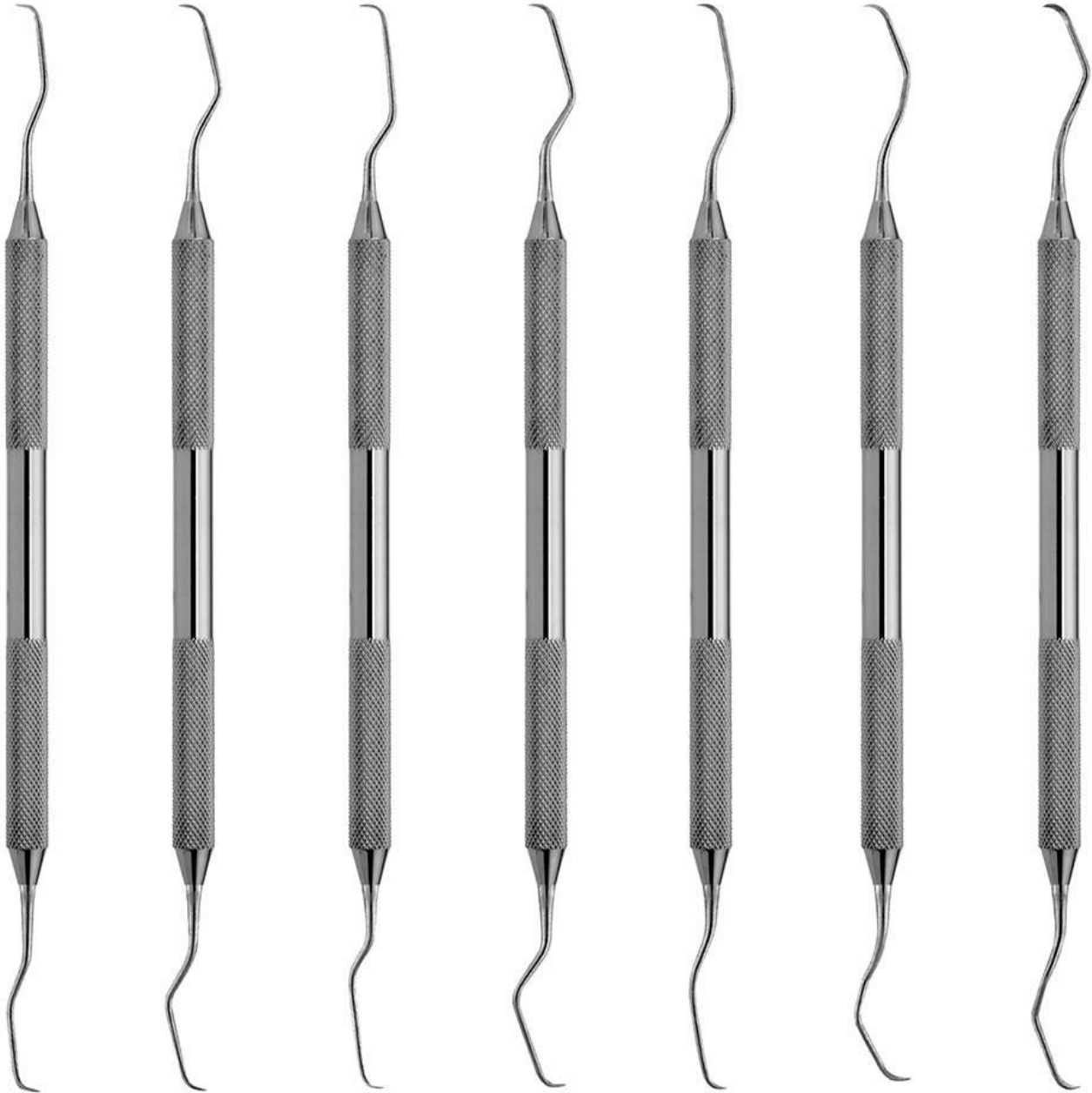

30.1867
Fig. 1/2
Gracey
MF/Type

30.1870
Fig. 3/4
Gracey
MF/Type

30.1873
Fig. 5/6
Gracey
MF/Type

30.1876
Fig. 7/8
Gracey
MF/Type

30.1879
Fig. 11/12
Gracey
MF/Type

30.1882
Fig. 13/14
Gracey
MF/Type

30.1885
Fig. 15/16
Gracey
MF/Type

- Инструменты пародонтологические
- Instruments pour la parodontologie
- Instrumente für die Parodontologie

- Інструменти пародонтологічні
- instrumentos para periodoncia
- الصكوك اللثة

Curettes & Scalers

Кюретки і інструменти для видалення зубного каменя

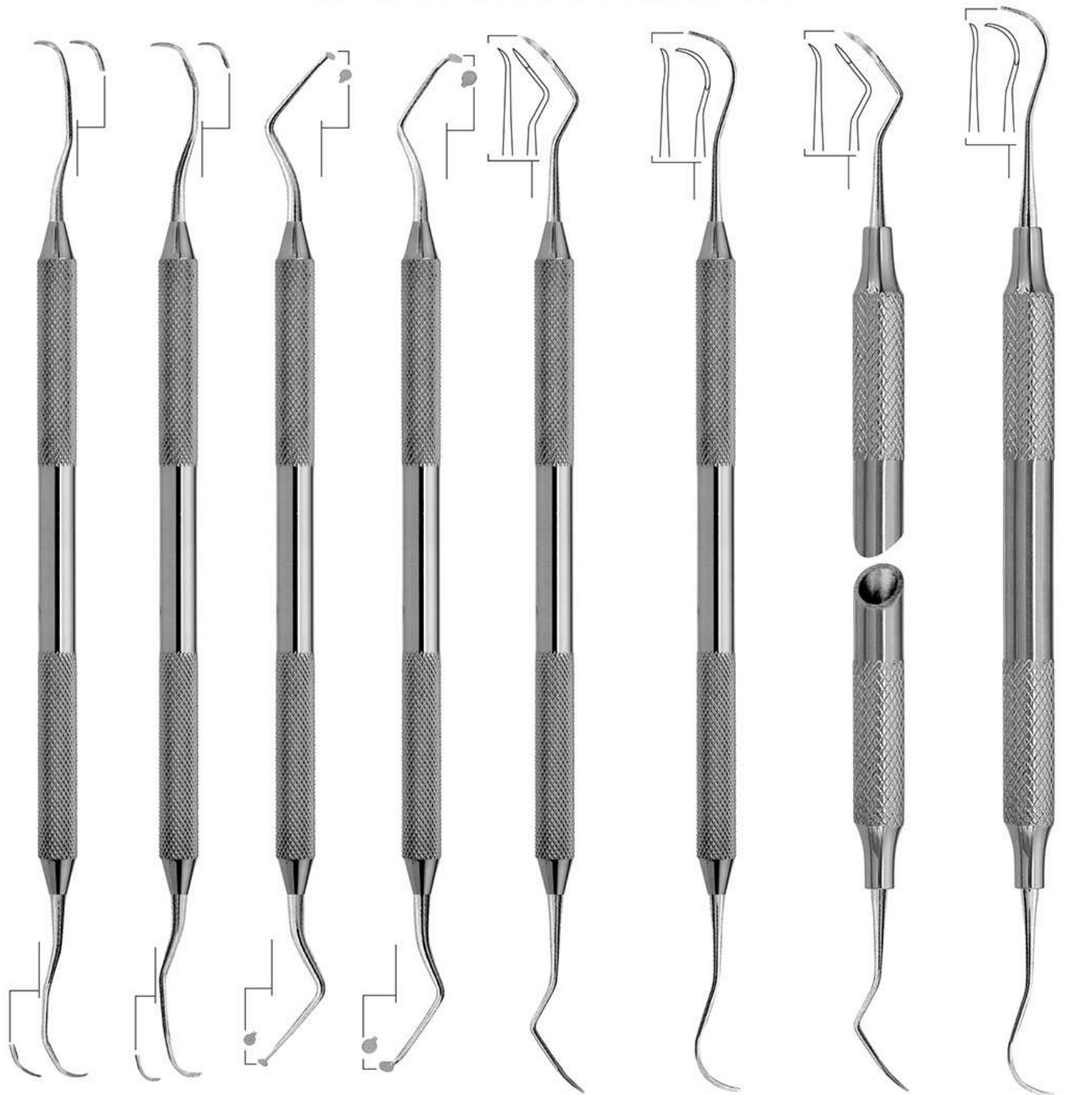

30.1888
Fig. 11/14
Gracey
Mesial-Distal
Серединно-
дистальний

30.1891
Fig. 12/13
Gracey
Mesial-Distal
Серединно-
дистальний

30.1894
Fig. 1
De Marco

30.1897
Fig. 2
De Marco

30.1900
Fig. 13/14
Indiana University
Anterior
передній ряд

30.1903
Fig. 17/18
Indiana University
Posterior
задній ряд

30.1906
Fig. 13/14
Indiana University
Anterior
передній ряд

30.1909
Fig. 17/18
Indiana University
Posterior
задній ряд

- Инструменты пародонтологические
- Instruments pour la parodontologie
- Instrumente für die Parodontologie
- Інструменти пародонтологічні
- instrumentos para periodoncia
- الصكوك اللثة

Curettes & Scalers

Кюретки і інструменти для видалення зубного каменя

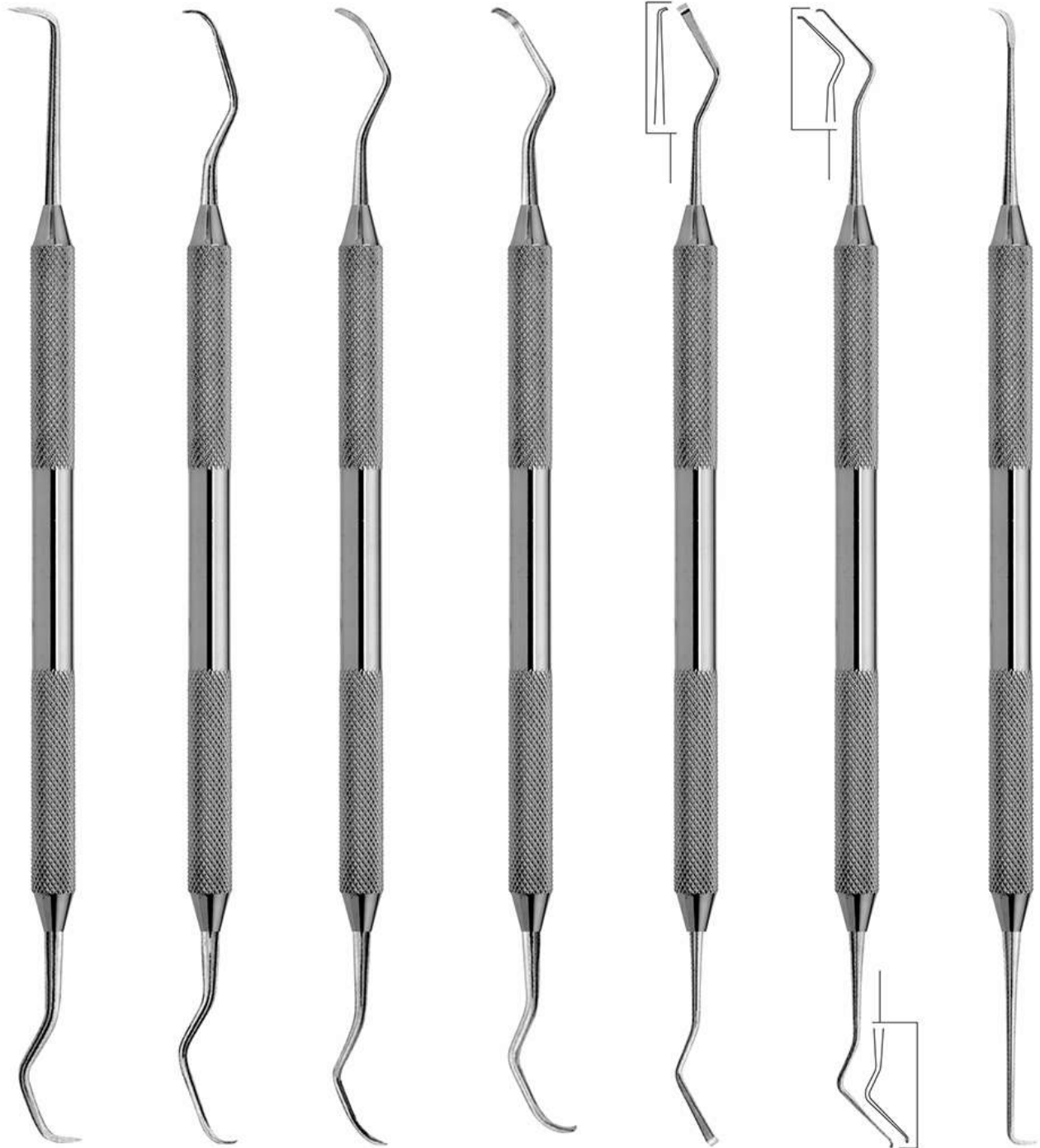

30.1912
Fig. 1
Goldman-Fox

30.1915
Fig. 2
Goldman-Fox

30.1918
Fig. 3
Goldman-Fox

30.1921
Fig. 4
Goldman-Fox

30.1924
Fig. 5
Goldman-Fox

30.1927
Fig. 6
Goldman-Fox

30.1930
Fig. 21
Goldman-Fox

- Инструменты пародонтологические
- Instruments pour la parodontologie
- Instrumente für die Parodontologie
- Инструменти пародонтологічні
- instrumentos para periodoncia
- الصكوك اللثة

Curettes & Scalers

Кюретки і інструменти для видалення зубного каменя

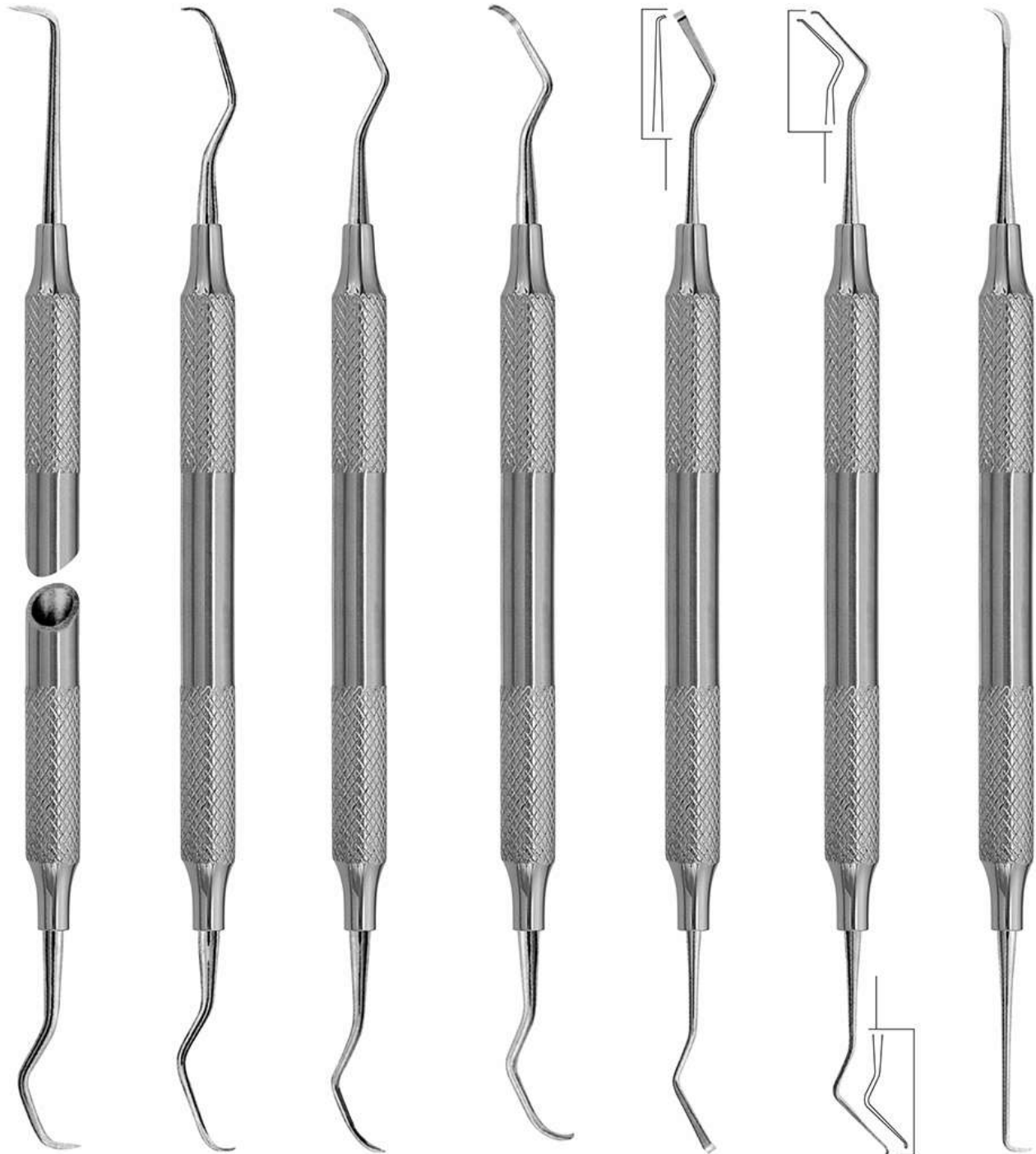

30.1933
Fig. 1
Goldman-Fox

30.1936
Fig. 2
Goldman-Fox

30.1939
Fig. 3
Goldman-Fox

30.1942
Fig. 4
Goldman-Fox

30.1945
Fig. 5
Goldman-Fox

30.1948
Fig. 6
Goldman-Fox

30.1951
Fig. 21
Goldman-Fox

- Инструменты пародонтологические
- Instruments pour la parodontologie
- Instrumente für die Parodontologie
- Инструменти пародонтологічні
- instrumentos para periodoncia
- الصكوك اللثة

Curettes & Scalers

Кюретки і інструменти для видалення зубного каменя

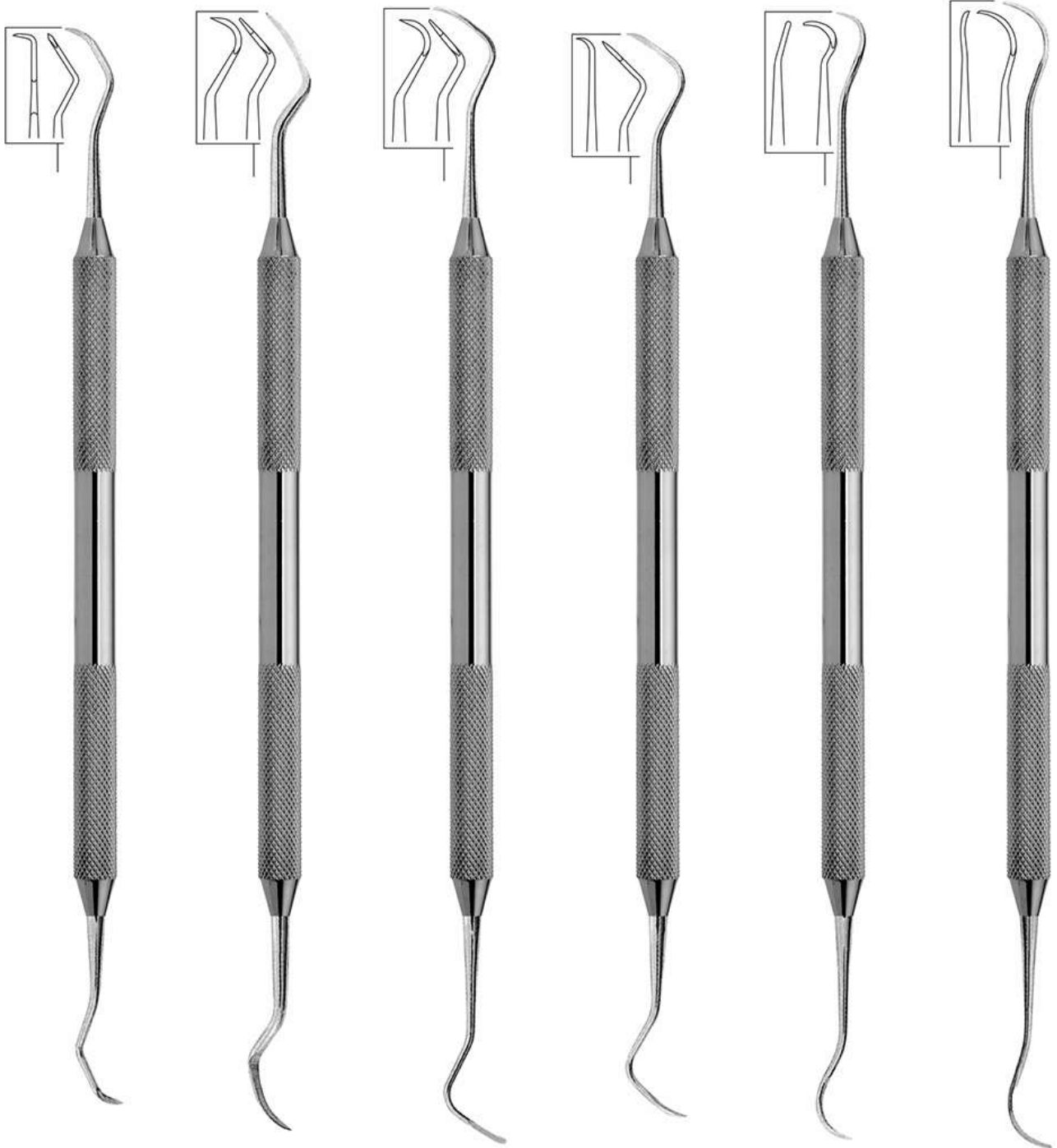

30.1954
Fig. 11/12
Mc Call

30.1957
Fig. 11A/12A
Mc Call

30.1960
Fig. 13/14
Mc Call

30.1963
Fig. 13S/14S
Mc Call

30.1966
Fig. 17S/18S
Mc Call

30.1969
Fig. 19/20
Mc Call



- Инструменты пародонтологические
- Instruments pour la parodontologie
- Instrumente für die Parodontologie

- Інструменти пародонтологічні
- instrumentos para periodoncia
- الصكوك اللثة

Curettes & Scalers

Кюретки і інструменти для видалення зубного каменя

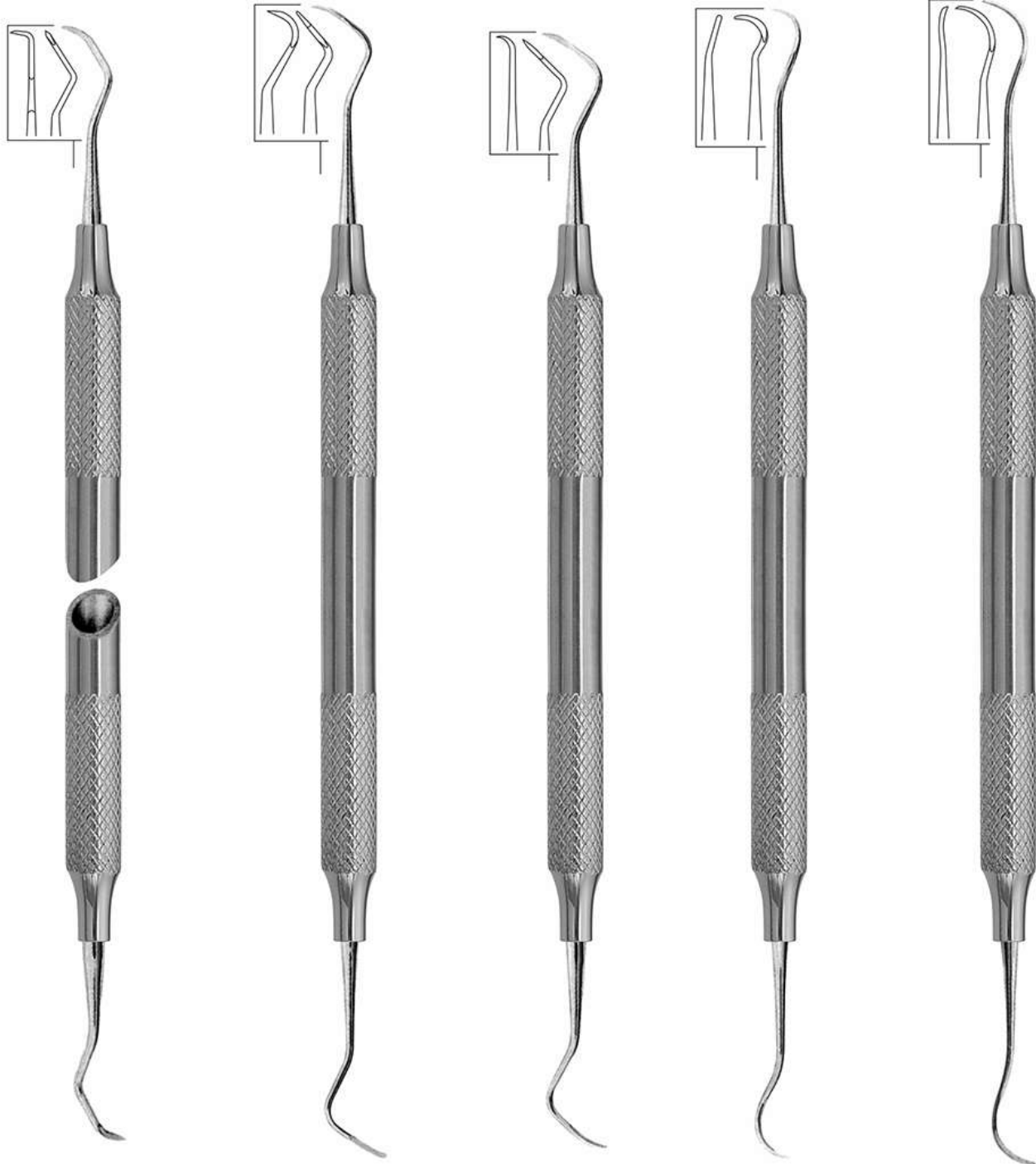

30.1972
Fig. 11/12
Mc Call

30.1975
Fig. 13/14
Mc Call

30.1978
Fig. 13S/14S
Mc Call

30.1981
Fig. 17S/18S
Mc Call z

30.1984
Fig. 19/20
Mc Call

- Инструменты пародонтологические
- Instruments pour la parodontologie
- Instrumente für die Parodontologie
- Инструменти пародонтологічні
- instrumentos para periodoncia
- الصكوك اللثة

Curettes & Scalers Scaler for manual removal of over-gingival backside tartar

Кюретки і інструменти для видалення зубного каменя Скалер для ручного видалення over-gingival backside tartar

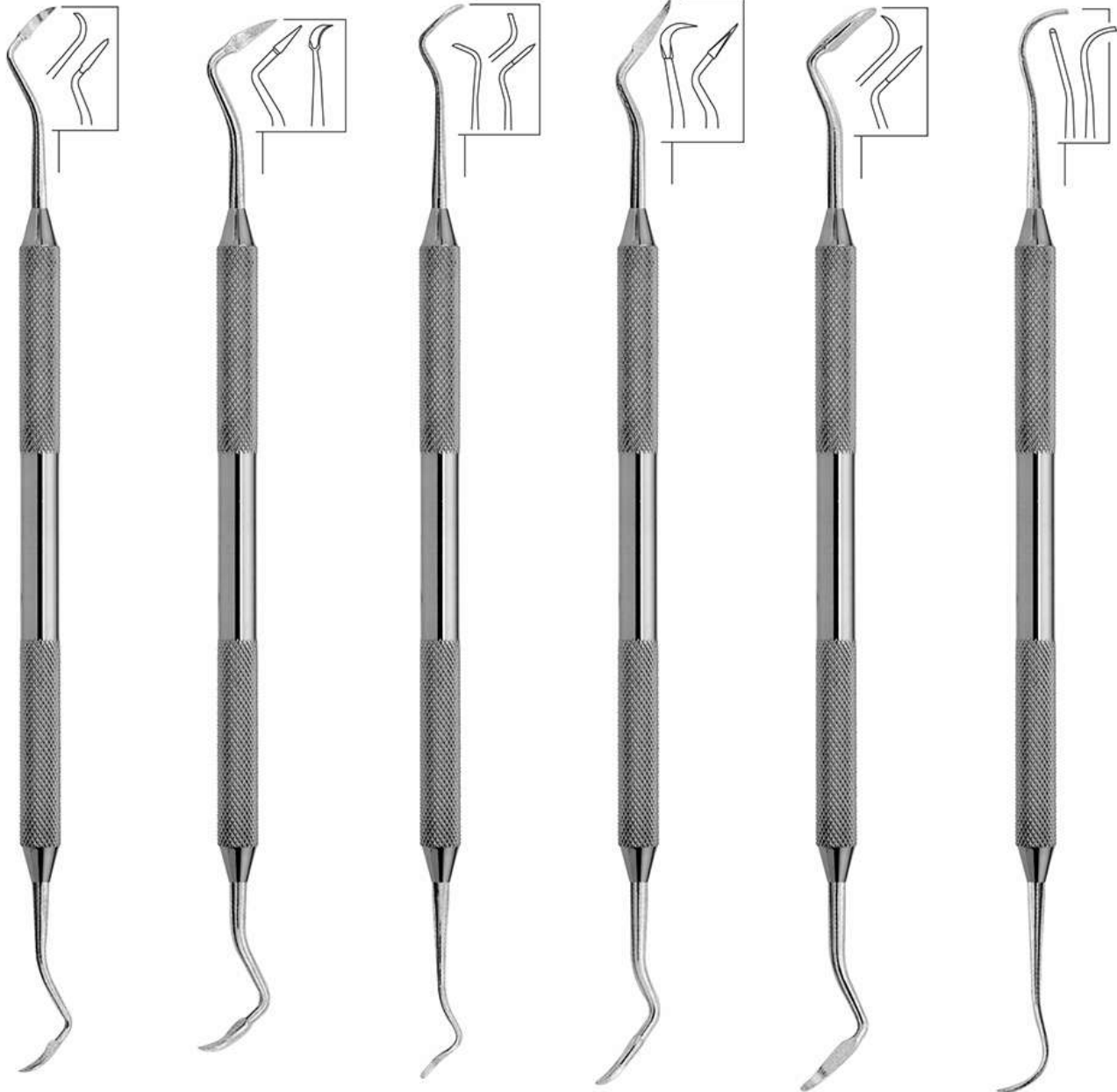

30.1987
Fig. 2/3
Taylor

30.1990
Fig. 204

30.1993
Fig. 204S

30.1996
Fig. 2/3

30.1999
Fig. 6
Crane-Kaplan

30.2002
Fig. 7/8
Younger-Good



- Инструменты пародонтологические
- Instruments pour la parodontologie
- Instrumente für die Parodontologie

- Інструменти пародонтологічні
- instrumentos para periodoncia
- الصكوك اللثة

Curettes & Scalers

Кюретки і інструменти для видалення зубного каменя

Curettes & Scalers Hirschfeld File

Кюретки і інструменти для видалення зубного каменя Hirschfeld Рашипіль

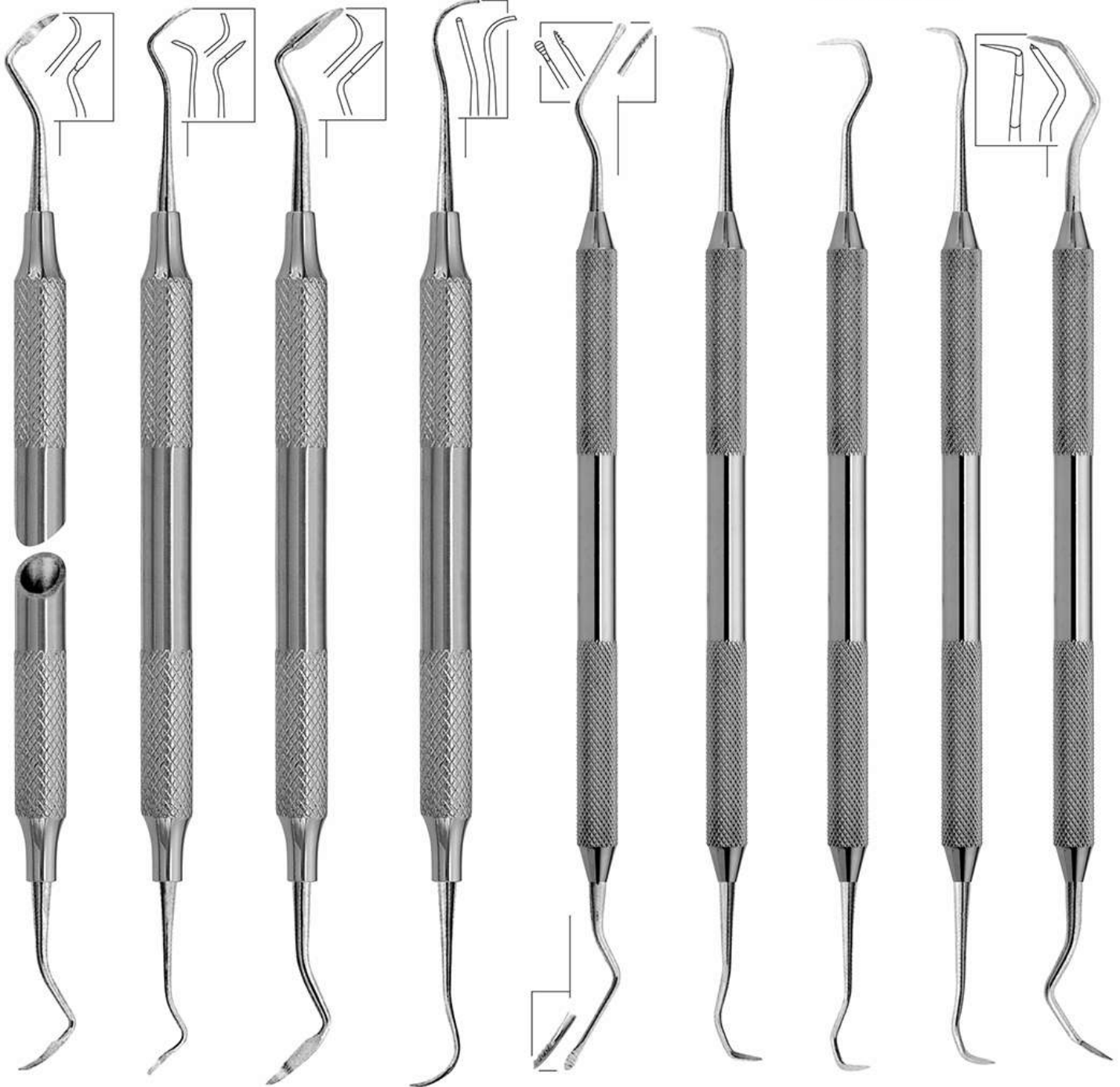

30.2005
Fig. 2/3
Taylor

30.2008
Fig. 204S

30.2011
Fig. 6
Crane-Kaplan

30.2014
Fig. 7/8
Younger-Good

30.2017
Fig. 3/7
Hirschfeld

30.2020
Fig. 31/32
Jacquette

30.2023
Fig. 30/33
Jacquette

30.2026
Fig. 34/35
Jacquette

30.2029
Fig. 37/38
Jacquette

- Инструменты пародонтологические
- Instruments pour la parodontologie
- Instrumente für die Parodontologie
- Инструменти пародонтологічні
- instrumentos para periodoncia
- الصكوك اللثة

Curettes & Scalers

Кюретки і інструменти для видалення зубного каменя



30.2032
Fig. 3/7
Hirschfeld



30.2035
Fig. 31/32
Jacquette



30.2038
Fig. 30/33
Jacquette



30.2041
Fig. 34/35
Jacquette



30.2044
Fig. 37/38
Jacquette

- Инструменты пародонтологические
- Instruments pour la parodontologie
- Instrumente für die Parodontologie

- Інструменти пародонтологічні
- instrumentos para periodoncia
- الصكوك اللثة

Scaler For Tartar Removal

Скалер для видалення зубного нальоту

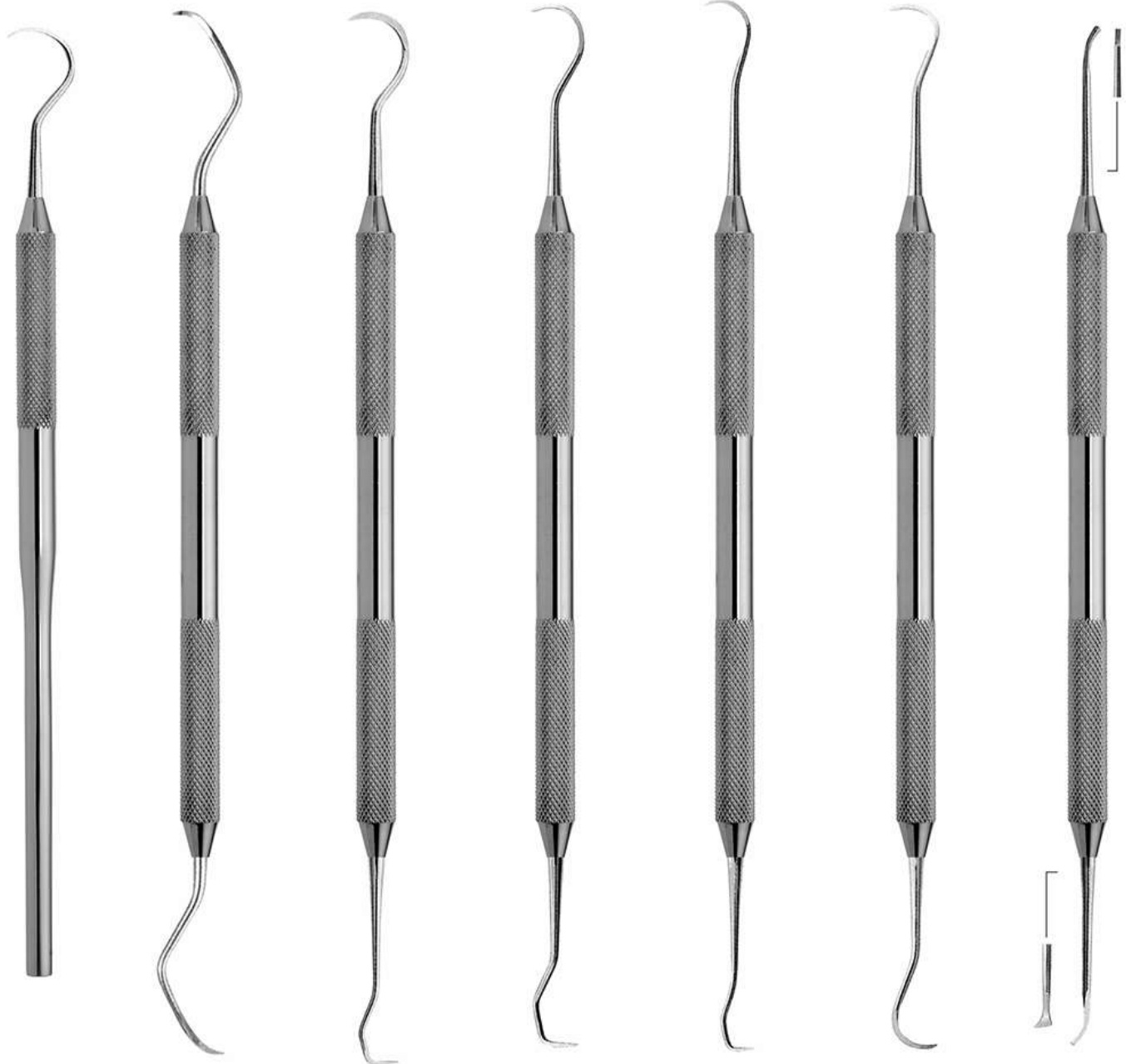

30.2048
Fig. U15
Towner

30.2051
Fig. M23
Universal
Scaler M23

30.2054
Fig. U15/33
Towner Jacquette

30.2057
Fig. U15/30
Towner Jacquette

30.2060
Fig. H5/33

30.2063
Fig. H6/H7

30.2066
Fig. 1/2

- Инструменты пародонтологические
- Instruments pour la parodontologie
- Instrumente für die Parodontologie

- Інструменти пародонтологічні
- instrumentos para periodoncia
- الصكوك اللثة

Scalers

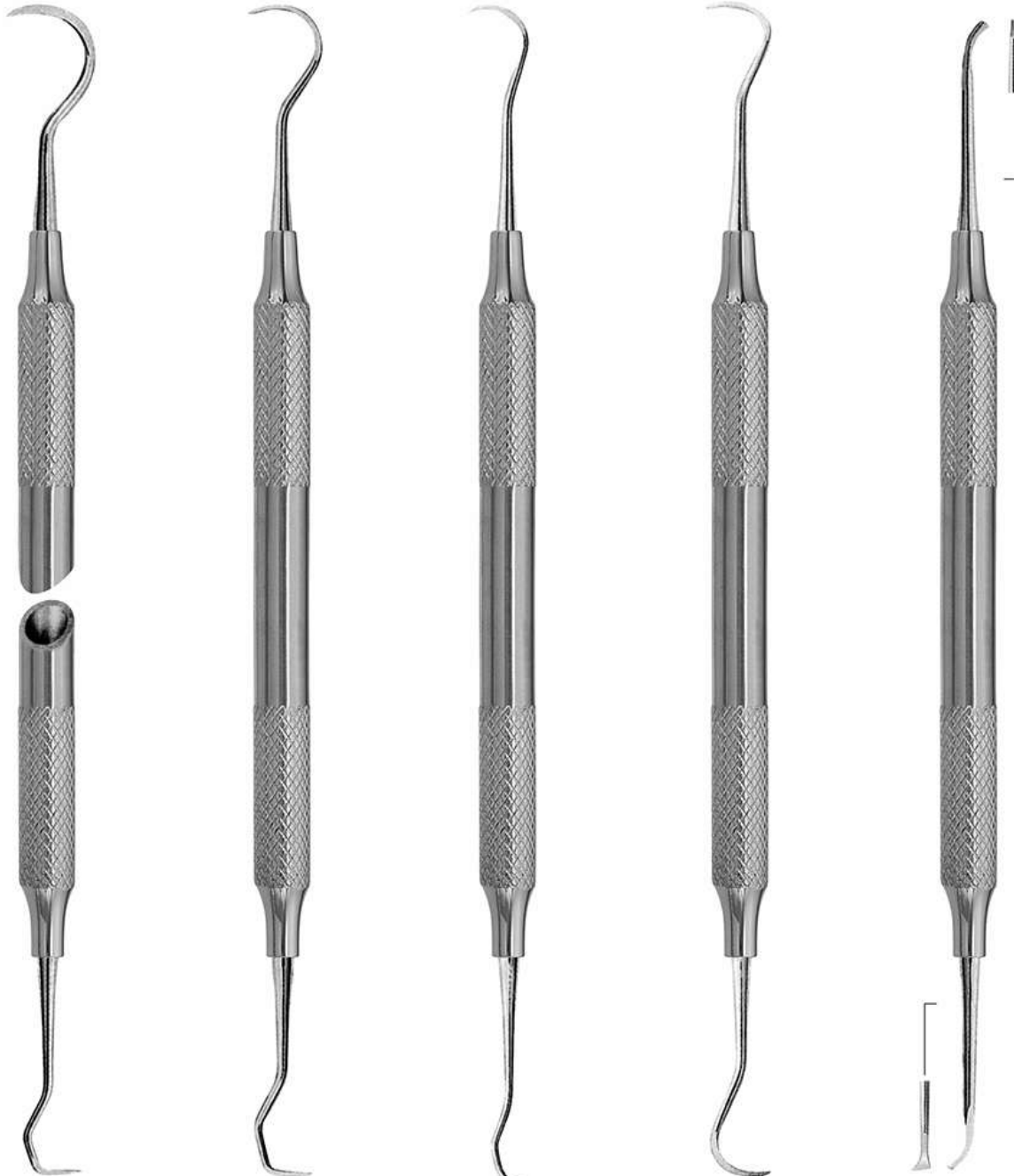

30.2069
Fig. U15/33
Towner Jacqueline

30.2072
Fig. U15/30
Towner Jacqueline

30.2075
Fig. H5/33

30.2078
Fig. H6/H7

30.2081
Fig. 1/2



- Инструменты пародонтологические
- Instruments pour la parodontologie
- Instrumente für die Parodontologie

- Інструменти пародонтологічні
- instrumentos para periodoncia
- الصكوك اللثة

Scalers



30.2087
Fig. 1L
Left

30.2090
Fig. 1R
Right



30.2093
Fig. 2L
left

30.2096
Fig. 2R
Right

30-2084
Fig. 1



30-2099
Fig. 33



30.2105
Fig. H6
Hygienist

30.2108
Fig. H7
Hygienist

30-2102
Fig. H5
Hygienist

WAX KNIVES

- Ножи для воска
- Couteaux a cire
- Wachsmesser

- Ножі для воску
- Cuchillos para cera
- السكاكين الشمع



30.2111
13 cm

Fahamenstock

30.2114
17 cm

30.2117
13 cm

rostfrei/stainless
inox

30.2120
17 cm

30.2123
13 cm

Lessmann

30.2126
17 cm

30.2129
13 cm

Ermert



- Ножи для воска
- Couteaux a cire
- Wachsmesser

- Ножі для воску
- Cuchillos para cera
- السكاكين الشمع



30.2132
Fig. 1
Fahnenstock
12.5 cm

30.2135
Fig. 2
Fahnenstock
17 cm

30.2138
Fig. 1
Lessmann
12.5 cm

30.2141
Fig. 2
Lessmann
17 cm

30.2144
Fig. 1
with small spoon
12.5 cm
з малою ложкою

30.2147
Fig. 2
with large spoon
17 cm
з великою ложкою

PLASTER KNIVES

- Ножи гипса
- Couteaux platre
- Gipsmesser Gisschneide- U.
- Ножи гіпсу
- Cuchillos yeso
- الجص للسكاكين



30.2150
Fig. 1
17 cm



30.2153
Fig. 2
Gritman
17 cm



30.2156
Fig. 3
16 cm



30.2159
Fig. 4
16 cm

ALGINATE & PLASTER SPATULAS

- Шпатель для замешивания
- Spatules a alginate et a platre
- Alginat- und Gipsspatel
- Шпатель для змішування
- Espatulas para alginato y para yeso
- ملاعق الجص الجينات



ALGINATE & PLASTER SPATULAS

- Шпатель для замешивания
- Spatules a alginate et a platre
- Alginat- und Gipsspatel
- Шпатель для змішування
- Espatulas para alginato y para yeso
- ملاعق الجص الجينات



30.2180
Fig. 7
19.5 cm

30.2183
Fig. 8
20 cm

30.2186
Fig. 9
22.5 cm

30.2189

30.2192



MALLETS - PLASTER SHEARS - SAWS & BLADES

• Молотки, ножницы, пилы и лезвия

• Молотки, ножиці, пилки і леза

• شفرات مناشير - الجص المقصات - مطارق



Horn tip

30.2195
200 mm
Рогоподібний кінчик



Metal tip

30.2198
220 mm
Металічний кінчик



Metal tip

30.2201
220 mm
Металічний кінчик



30.2204
For Plaster
Для парафіну

30.2207
For metal
Для металу



30.2210
Fret saw 250 mm
Лобзик



30.2213 250 mm
30.2217 320 mm
Crucible tongs. Щипці для тигелю



30.2220
180 mm



30.2223
0.12x5 mm



30.2226
0.25x5 mm



30.2229
0.25x3 mm

- Артикуляторы
- Artocilar
- Artikulations

- Артикулятори
- Articuler
- أرتيكيولاتورس

30.2232

Technical Datas:

Intercondylar distance	120 mm.
condylar inclination	fixed at 30°
Bennet angle	fixed at 7°
Incisal table inclination	10°
Distance between mounting plates	110 mm.
Weight	700 gr.
Opening	180°

features:

Lightweight anatomic articulator made of aluminum die-casting. it can be used following the geometrical laws of medium values (Bonwill triangle). Fixing according to centric. Automatic return to the hinge axis with springs. Perfect stability also in reversed position. Easy access and visibility to the lingual surfaces. interchangeable self centring aluminum mounting plates.



Increased height and width

- (1) More space when using removable stumps systems.
- (2) More space for installation of mobile prosthesis with high chewing or big base.
- (3) More space when using magnetic plates



30.2235
Nakawalni
Dental Laboratory
Instrument

30.2238

Technical Datas:

Intercondylar distance	120 mm.
condylar inclination	fixed at 30°
Bennet angle	fixed at 7°
Incisal table inclination	flat
Distance between mounting plates	110 mm.
Weight	700 gr.
Opening	180°

Special Features:

Adjustable back by registration screw to work without incisal rod by keeping constant trajectories and inclinations during side and back/forward movements. Pure translation movement (key and instructions included). Anti-shock hinge rod in case articulator falls down. Bigger size lock screws for mounting plates.





- Артикуляторы
- Artocilar
- Artikulations

- Артикулятори
- Articuler
- أرتيكولاتورس

30.2241

Technical Datas:

Intercondylar distance	110 mm.
condylar inclination	fixed at 30°
Bennet angle	fixed at 7°
Incisal table inclination	10°
Distance between mounting plates	85 mm.
Weight	400 gr.
Opening	125°



30.2244

Technical Datas:

Intercondylar distance	110 mm.
condylar inclination	fixed at 30°
Bennet angle	fixed at 7°
Incisal table inclination	flat
Distance between mounting plates	85 mm.
Weight	450 gr.
Opening	180°



ARTICULATORS

- Артикуляторы
- Artocilar
- Artikulations

- Артикулятори
- Articuler
- أرتيکولاتورس



30.2247



30.2259



30.2250
Copper Black Metallic
Мідний Чорний Металічний



30.2253
Stainless Steel Finishing
Нержавіюча сталь
30-2256
Royal Blue
королівський синій



30.2262



30.2265



30.2268



30.2271



30.2274

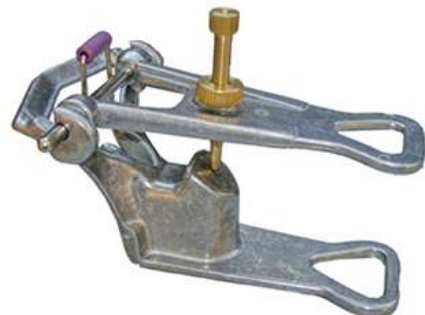

30.2277



ARTICULATORS

- Артикуляторы
- Artocilar
- Artikulations

- Артикулятори
- Articular
- أرتيكولاتورس



30.2280

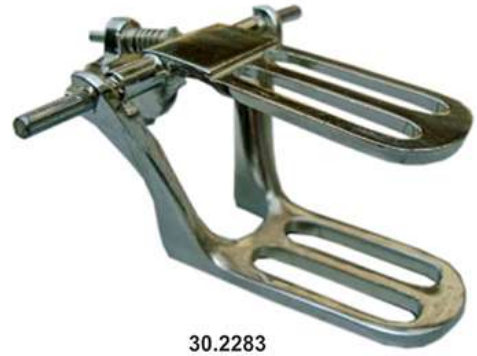

30.2283



30.2286



30.2289



30.2292



30.2295



30.2298



30.2301

MISCELLANEOUS PRODUCTS

- Прочие товары
- Divers produits et services
- Sonstige Produkte
- Інші товари
- Varios Productos
- المنتجات المتنوعة



30.2304
Bur Changer Square Key
for Japanese Product
Скидач бору Квадратний
ключ для японського виробу



30.2307
Bur Changer
Hexagonal Key
Скидач бору Шестигранний
гайковий ключ



30.2310
X-ray Holder Clip Single
Кронштейн рентгену Одна скоба



30.2313
X-ray Holder Set of 6 Clips
Кронштейн рентгенуНабір з 6 скоб



30.2316
X-ray Holder Set of 10 Clips
Кронштейн рентгенуНабір з 10 скоб



30.2319
X-ray Holder Set of 14 Clips
Кронштейн рентгенуНабір з 14 скоб

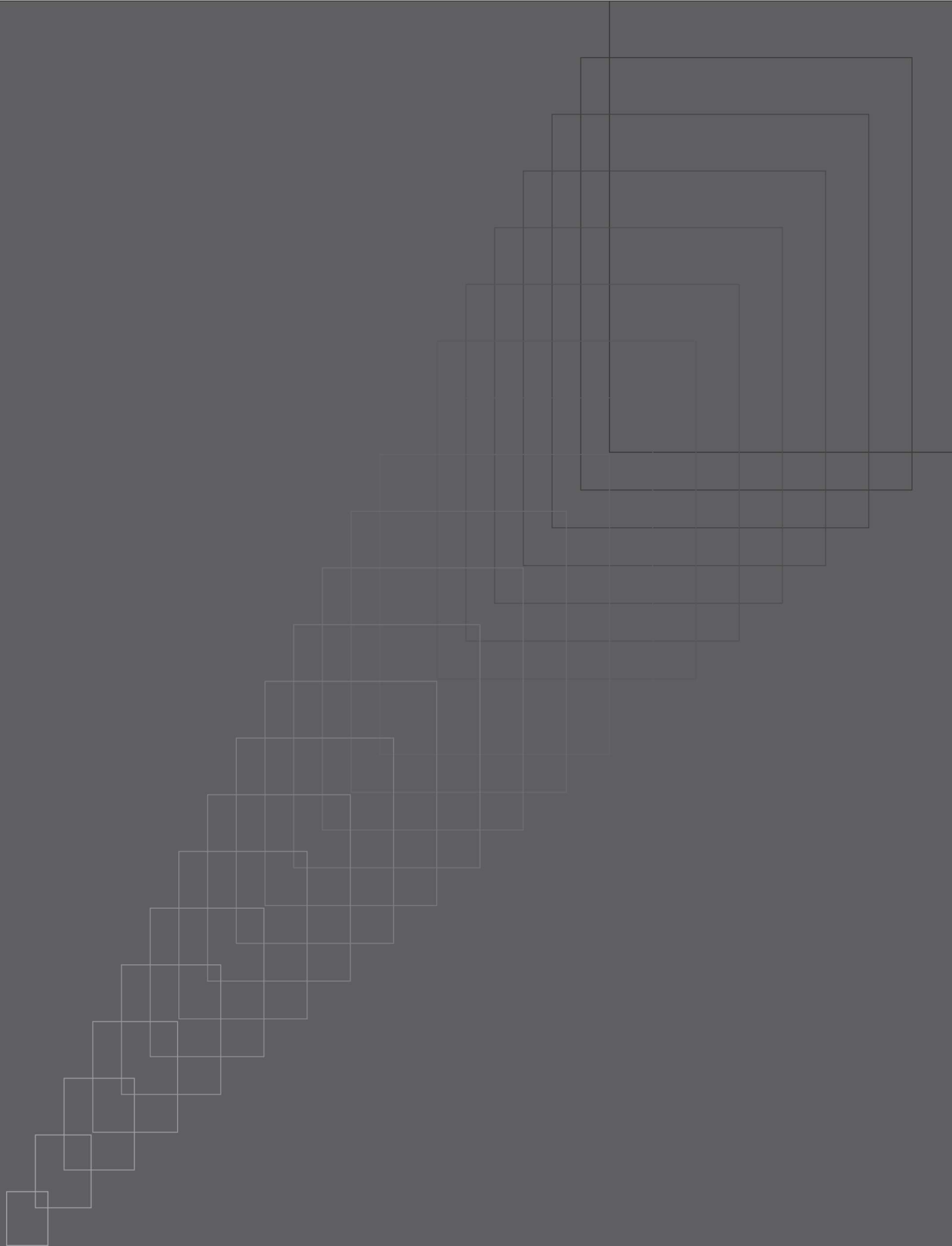

acme surgical®

www.acmesurgical.com

Root Elevators

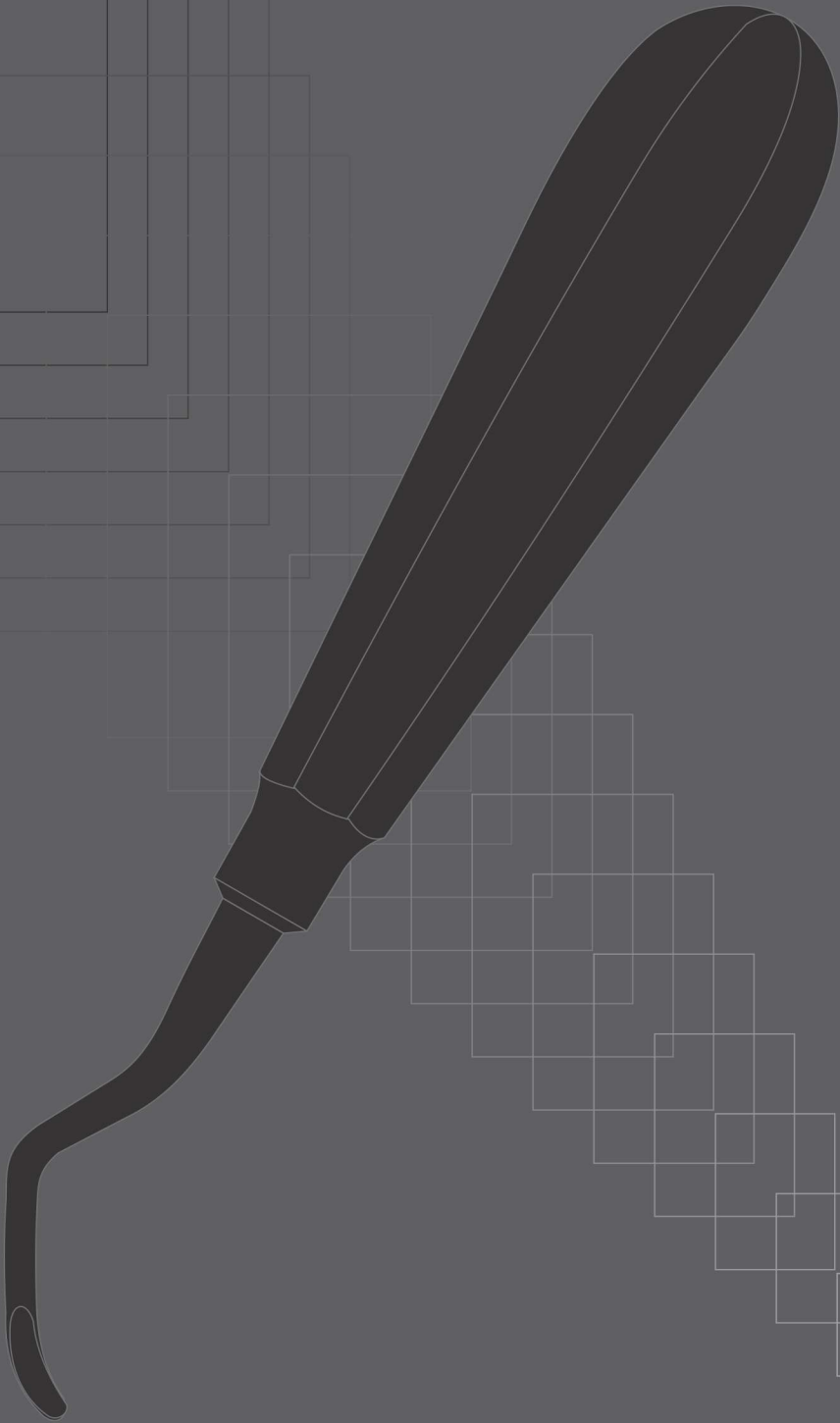

acme surgical®

www.acmesurgical.com



- Элеватор корневой экстракционный
- Elévateurs à racines
- Wurzelheber

- Єлеватор коренвий екстракційний
- Elevadores para raices
- المصاعد الجذر



31.2322
Fig-1
Bein 2 mm



31.2325
Fig-2
Bein 3 mm



31.2328
Fig-3
Bein 4 mm



31.2331
Fig-4
Bein 2,5 mm



31.2334
Fig-5
Bein 3 mm



31.2337
Fig-6
Bein 4 mm



31.2340
Fig-7
white

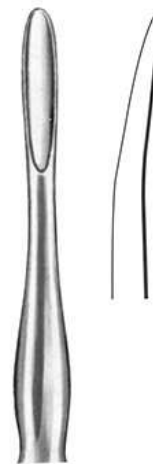

31.2343
Fig-8
white



31.2346
Fig-9
Berten

ROOT ELEVATORS

- Элеватор корневой экстракционный
- Єлеватор кореневий екстракційний
- Elévateurs à racines
- Elevadores para raices
- Wurzelheber
- المصاعد الجذر



31.2349
Fig-1
Fig. Рис. 1F
Apical 301



31.2352
Fig-2
Apical 302
Апикальний 302



31.2355
Fig-3
Apical 303
Апикальний 303



31.2358
Fig-4
Apical 304
Апикальний 304



31.2361
Fig-5
12 A



31.2364
Fig-6
34 S Seldin



31.2367
Fig-7
34 Seldin



31.2370
Fig-8



31.2373
Fig-9
Flohr



31.2376
Fig-10
Flohr



31.2379
Fig-11
Flohr



- Элеватор корневой экстракционный
- Elévateurs à racines
- Wurzelheber

- Єлеватор коренвий екстракційний
- Elevadores para raices
- المصاعد الجذر



31.2382
Fig. 12
3 Seldin



31.2385
Fig. 13



31.2388
Fig. 14
3 A Cryer



31.2391
Fig. 15
2 Seldin



31.2394
Fig. 16
12 Cryer



31.2397
Fig. 17
5 Seldin



31.2400
Fig. 18
Crane
Pick



31.2403
Fig-19



31.2406
Fig-20

ROOT ELEVATORS



acme surgical®

- Элеватор корневой экстракционный
- Elévateurs à racines
- Wurzelheber

- Єлеватор кореневий екстракційний
- Elevadores para raices
- المصاعد الجذر



31.2409
Fig-21
1 L Seldin



31.2412
Fig. 22
1 R Seldin



31.2415
Fig. 23
4 L Seldin



31.2418
Fig. 24
4 R Seldin



31.2421
Fig. 25



31.2424
Fig-26



31.2427
Fig. 27
27 Cryer



31.2430
Fig. 28
28 Cryer



31.2433
Fig. 27S
27 S Cryer



31.2436
Fig. 28S
28 S Cryer



- Элеватор корневой экстракционный
- Elévateurs à racines
- Wurzelheber

- Єлеватор кореневий екстракційний
- Elevadores para raices
- المصاعد الجذر



31.2439
Fig. 29
(344)



31. 2442
Fig-30
(345)



31. 2445
Fig-31



31. 2448
Fig-32



31.2451
Fig. 33
Miller 1



31.2454
Fig. 34
Miller 2



31.2457
Fig. 35
Miller 3



31.2460
Fig. 36
Miller 4

ROOT ELEVATORS

- Элеватор корневой экстракционный
- Elévateurs à racines
- Wurzelheber
- Єлеватор кореневий екстракційний
- Elevadores para raices
- المصاعد الجذر



31.2463
Fig. 1
Fig. Рис. 1F
Apical 301



31.2466
Fig. 2
Apical 302
Апікальний 302



31.2469
Fig. 3
Apical 303
Апікальний 303



31.2472
Fig. 4
Apical 304
Апікальний 304



31.2475
Fig. 5
12 A



31.2478
Fig. 6
34 S Seldin



31.2481
Fig. 7
34 Seldin



31.2484
Fig. 8



31.2487
Fig. 9
Flohr



31.2490
Fig. 10
Flohr



31.2493
Fig. 11
Flohr



- Элеватор корневой экстракционный
- Elévateurs à racines
- Wurzelheber

- Єлеватор кореневий екстракційний
- Elevadores para raices
- المصاعد الجذر



31.2496
Fig. 12
3 Seldin



31.2499
Fig. 13



31.2502
Fig. 14
3 A Cryer



31.2505
Fig. 15
2 Seldin



31.2508
Fig. 16
12 Cryer



31.2511
Fig. 17
5 Seldin



31.2514
Fig. 18
Crane
Pick

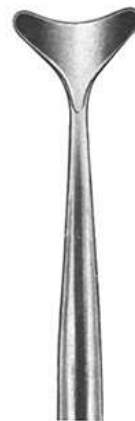

31.2517
Fig. 19

ROOT ELEVATORS



acme surgical®

- Элеватор корневой экстракционный
- Elévateurs à racines
- Wurzelheber
- Єлеватор кореневий екстракційний
- Elevadores para raices
- المصاعد الجذر



31.2520
Fig-20
Flohr



31.2523
Fig-21
1 L Seldin



31.2526
Fig-22
1 R Seldin



31.2529
Fig-23
4 L Seldin



31.2532
Fig-24
4 R Seldin



31.2535
Fig-25



31.2538
Fig-26



31.2541
Fig-27
27 Cryer



31.2544
Fig-28
28 Cryer



31.2547
Fig-27 S
27 S Cryer



31.2550
Fig-28 S
28 S Cryer



- Элеватор корневой экстракционный
- Elévateurs à racines
- Wurzelheber

- Єлеватор кореневий екстракційний
- Elevadores para raices
- المصاعد الجذر



31.2553
Fig. Рис. 1
Hylin
4,5mm



31.2556
Fig. Рис. 2
Hylin
3mm



31.2559
Fig. Рис. 3
Hylin
3 mm



31.2562
Fig. Рис. 4
Hylin
3 mm



31.2565
Fig. Рис. 1



31.2568
Fig. Рис. 2
Lindo-Levien



31.2571
Fig. Рис. 3



- Элеватор корневой экстракционный
- Elévateurs à racines
- Wurzelheber

- Єлеватор кореневий екстракційний
- Elevadores para raices
- المصاعد الجذر

3.6 mm



31.2574
Fig. Рис. 1K
Kopp

3.6 mm



31.2577
Fig. Рис. 2K
Kopp

4.2 mm



31.2580
Fig. Рис. 3K
Kopp

4.2 mm



31.2583
Fig. Рис. 4K
Kopp

3.8 mm



31.2586
Fig. Рис. 5K
Kopp



31.2589
Fig. Рис. 6K
Kopp



31.2592
Fig. Рис. 4 SA
Schmeckebier
Арехо
Flat tip
Увігнутий кінчик



31.2595
Fig. Рис. 5 SA
Schmeckebier
Арехо
Flat tip
Плоский кінчик



31.2598
Fig. Рис. 19



31.2601
Fig. Рис. 20



31.2602
Fig. Рис. 34S
Seldin



31.2605
Fig. Рис. 34
Seldin



31.2608
Fig. Рис. 3S
Seldin



- Элеватор корневой экстракционный
- Elévateurs à racines
- Wurzelheber

- Єлеватор кореневий екстракційний
- Elevadores para raices
- المصاعد الجذر



31.2611
Fig. Рис. 51
Curtis



31.2614
Fig. Рис. 52
Curtis



31.2617
Fig. Рис. 11
Stout



31.2620
Fig. Рис. 11A
Stout



31.2623
Fig. Рис. 12



- Элеватор корневой экстракционный
- *Élévateurs à racines*
- Wurzelheber

- Єлеватор кореневий екстракційний
- Elevadores para raices
- المصاعد الجذر



31.2626
Fig. Рис. A
Cogswell



31.2629
Fig. Рис. 301
Arexo



31.2632
Fig. Рис. 302
Arexo



31.2635
Fig. Рис. 303
Arexo



31.2638
Fig. Рис. 301W
Seldin



31.2641
Fig. Рис. 304W
Seldin



31.2644
Fig. Рис. 1H
Heidbrink



31.2647
Fig. Рис. 2H
Heidbrink



31.2653
Fig. Рис. 40H
Heidbrink



31.2650
Fig. Рис. 41H
Heidbrink



31.2656
Fig. Рис. 81A



31.2659
Fig. Рис. A1C
Coupland



31.2665
Fig. Рис. A2C
Coupland



31.2662
Fig. Рис. A3C
Coupland



Coupland



31.2668
Fig. 1
Coupland



31.2671
Fig. 2
Coupland



31.2674
Fig. 3
Coupland



- Элеватор корневой экстракционный
- Elévateurs à racines
- Wurzelheber

- Єлеватор кореневий екстракційний
- Elevadores para raices
- المصاعد الجذر



31.2675
Fig. Рис. 190



31.2677
Fig. Рис. 191



31.2680
Fig. Рис. 15
Woodward



31.2683
Fig. Рис. 16
Woodward



31.2686
Fig. Рис. 1C
Coupland



31.2689
Fig. Рис. 2C
Coupland



31.2692
Fig. Рис. 3C
Coupland

ROOT ELEVATORS

- Элеватор корневой экстракционный
- *Élevateurs à racines*
- Wurzelheber

- Єлеватор коренвий екстракційний
- Elevadores para raices
- المصاعد الجذر



31.2695
Fig. Рис. 11M
Mac Millan



31.2698
Fig. Рис. 12M
Mac Millan



31.2701
Fig. Рис. 13M
Mac Millan



31.2702
Fig. Рис. 31F
Friedman



31.2703
Fig. Рис. 32F
Friedman



31.2707
Fig. Рис. 2
Flohr



31.2710
Fig. Рис. 3
Flohr



31.2713
Fig. Рис. 7
Cryer



31.2716
Fig. Рис. 8
Cryer



- Элеватор корневой экстракционный
- Elévateurs à racines
- Wurzelheber

- Єлеватор кореневий екстракційний
- Elevadores para raices
- المصاعد الجذر



31.2719
1



31.2722
2



31.2725
3



31.2728
4



31.2731
Berten



31.2734
Berten



31.2737
Berten

ROOT ELEVATORS



acme surgical®

- Элеватор корневой экстракционный
- Elévateurs à racines
- Wurzelheber

- Єлеватор кореневий екстракційний
- Elevadores para raices
- المصاعد الجذر



31.2740
1
Thomson



31.2743
2
Thomson



31.2746
3
Thomson



31.2749
4
Thomson



31.2752
5
Thomson



31.2756
6
Thomson



31.2759
1
Schlemmer



31.2762
2
Schlemmer



31.2765
3
Schlemmer



- Элеватор корневой экстракционный
- Elévateurs à racines
- Wurzelheber

- Єлеватор коренвий екстракційний
- Elevadores para raices
- المصاعد الجذر

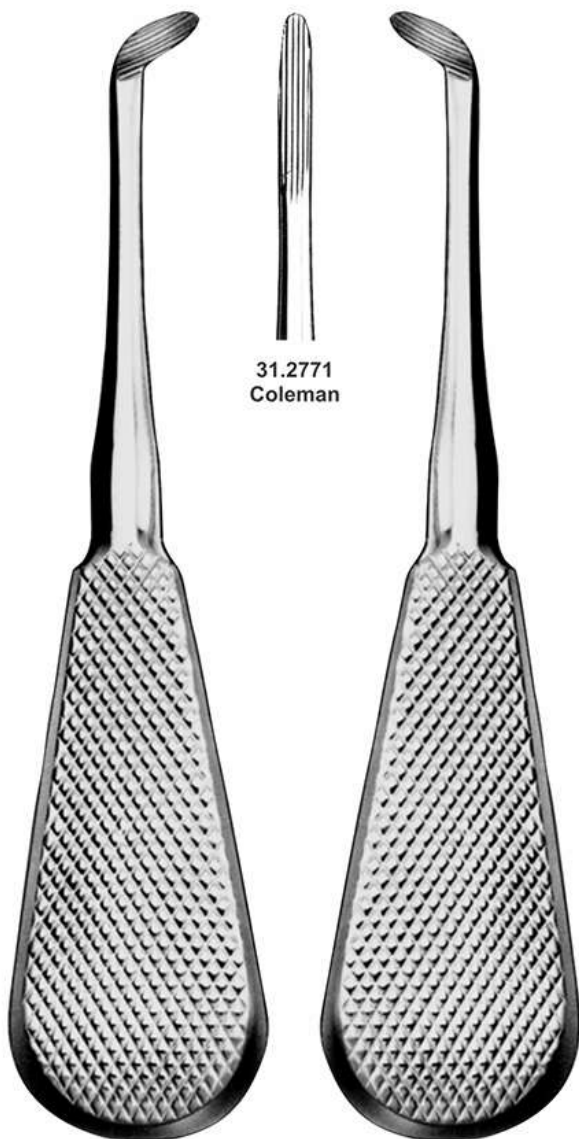

31.2771
Coleman

31.2768

31.2774

London Hospital



31.2777
2



31.2780
5



31.2783
4



31.2786
5

- Элеватор корневой экстракционный
- Elévateurs à racines
- Wurzelheber

- Єлеватор кореневий екстракційний
- Elevadores para raices
- المصاعد الجذر

Root Tip Picks
Коренева підказка



31.2789
Warwick Root Tip
Elevator - Left
Warwick Елеватор
кінчиків кореня – зліва



31.2792
Warwick Root Tip
Elevator - Right
Warwick Елеватор
кінчиків кореня – справа



31.2795
Heidbrink H2-H3
Double-Ended
Двосторонній

Set of Warwick Root Tip Elevator
Набір Warwick елеваторів кінчиків кореня



31.2798
Heidbrink H1
Single-Ended
Односторонній



31.2801
Heidbrink H2
Single-Ended
Односторонній



31.2804
Heidbrink H3
Single-Ended
Односторонній



- Элеватор корневой экстракционный
- Elévateurs à racines
- Wurzelheber
- Єлеватор кореневий екстракційний
- Elevadores para raices
- المصاعد الجذر

Socket Scoops For Cleaning Out Extraction Sites
Совок для совок для очищення вузлів видобутку



31.2811
Misch Socket Scoop
4 mm Angled Left
Misch Ложечка для
зубних лунок
4мм Зігнута наліво



31.2814
Misch Socket Scoop
4 mm Angled Right
Misch Ложечка для
зубних лунок
4мм Зігнута направо



31.2817
Potts Elevator-Left
Potts Елеватор- наліво



31.2820
Potts Elevator-Right
Potts Елеватор- направо



31.2823
Fig. 1
Potts "T-Handle" Elevator-Left
Potts "Т-Ручка" Елеватор-наліво



31.2826
Fig. 2
Potts "T-Handle" Elevator-Right
Potts "Т-Ручка" Елеватор-направо

ROOT ELEVATORS

- Элеватор корневой экстракционный
- Elévateurs à racines
- Wurzelheber

- Єлеватор кореневий екстракційний
- Elevadores para raices
- المصاعد الجذر

Extraction Elevators
Ліфти видобутку



31.2829
DEL 301



31.2832
DEL 302



31.2835
DEL 303



31.2838
DEL 34



31.2841
DEL 34S



31.2844
DEL 46



- Элеватор корневой экстракционный
- Elévateurs à racines
- Wurzelheber

- Єлеватор кореневий екстракційний
- Elevadores para raices
- المصاعد الجذر

Extraction Elevators
Ліфти видобутку



31.2847
DEL 46R



31.2850
DEL 44



31.2853
DEL 45



31.2856
Cogswell



31.2859
DEL 77R

ROOT ELEVATORS



acme surgical®

- Элеватор корневой экстракционный
- Elévateurs à racines
- Wurzelheber
- Єлеватор кореневий екстракційний
- Elevadores para raices
- المصاعد الجذر

Atraumatic Extraction Serrated Tip Elevators

Атравматичні елеватори для видалення зубів, із зазубреними кінчиками



31.2862
Serrated Elevator
2.2mm
Зазубрений
елеватор 2.2мм



31.2865
Serrated Elevator
3mm
Зазубрений
елеватор 3мм



31.2868
Serrated Elevator
4mm
Зазубрений
елеватор 4 мм



31.2871
Serrated Elevator
4mm Left
Зазубрений елеватор
4мм Наліво



31.2874
Serrated Elevator
4mm Right
Зазубрений елеватор
4мм Направо



- Элеватор корневой экстракционный
- Elévateurs à racines
- Wurzelheber

- Єлеватор кореневий екстракційний
- Elevadores para raices
- المصاعد الجذر



31.2877
1



31.2880
2



31.2883
3

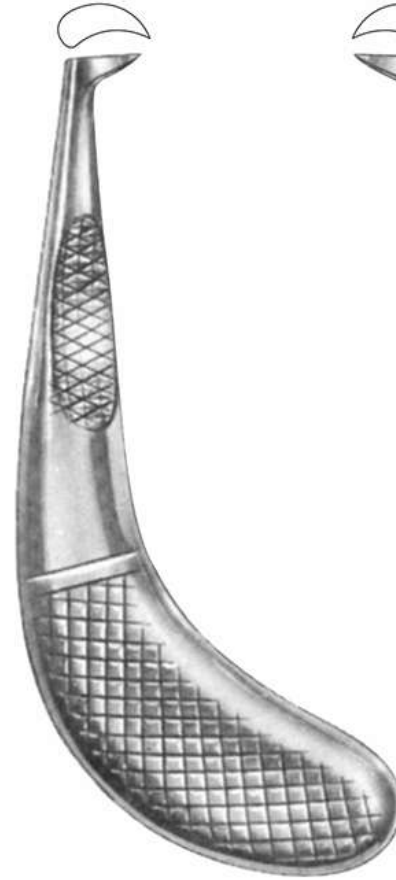

31.2889
2



Claw Elevator-Left
31.2892
1



31.2895
2



31.2898
3



Claw Elevator-Right
31.2901
4

ROOT ELEVATORS



acme surgical®

- Элеватор корневой экстракционный
- Elévateurs à racines
- Wurzelheber

- Єлеватор кореневий екстракційний
- Elevadores para raices
- المصاعد الجذر



31.2907
Fig. 321
Walter F. Barry



31.2910
Fig. 322
Walter F. Barry



31.2913
Fig. 323
Walter F. Barry



31.2916
Fig. 350
Walter F. Barry



31.2919
Fig. 351
Walter F. Barry



31.2922
Fig. 370
Walter F. Barry



31.2925
Fig. 371
Walter F. Barry



31.2928
Fig. 1LC
Lecluse



- Элеватор корневой экстракционный
- Elévateurs à racines
- Wurzelheber

- Єлеватор кореневий екстракційний
- Elevadores para raices
- المصاعد الجذر



31.2931
Winter
1 L



31.2934
Winter
1 R



31.2937
Winter
11 L



31.2940
Winter
11 R



31.2943
Winter
12 L



31.2946
Winter
12 R



31.2949
Winter
13 L



31.2952
Winter
13 R



31.2955
Winter
14 L



31.2958
Winter
14 R



31.2961
Mead 1



31.2964
Mead 2



31.2967
Mead 3



31.2970
Mead 4



31.2973
Mead 9A



31.2976
Mead 10A



31.2979
Mead 11

ROOT ELEVATORS



acme surgical®

- Элеватор корневой экстракционный
- Élévateurs à racines
- Wurzelheber

- Єлеватор кореневий екстракційний
- Elevadores para raices
- المصاعد الجذر

Root-tip Picks Root-Рада вибірка



31.2982
Fig. Рис. 1
Heidbrink



31.2985
Fig. Рис. 2
Heidbrink



31.2988
Fig. Рис. 3
Heidbrink



31.2991
Fig. Рис. 1
Warwick-James



31.2994
Fig. Рис. 2
Warwick-James



31.2997
Fig. Рис. 3
Warwick-James



31.3000
Fig. Рис. 1
Heidbrink



31.3003
Fig. Рис. 2
Heidbrink



31.3006
Fig. Рис. 3
Heidbrink



- Элеватор корневой экстракционный
- Elévateurs à racines
- Wurzelheber

- Єлеватор кореневий екстракційний
- Elevadores para raices
- المصاعد الجذر

SYNDESMOTOME



31.3009
Fig. Рис. 1
Chompret



31.3012
Fig. Рис. 2
Chompret



31.3015
Fig. Рис. 3
Chompret



31.3018
Fig. Рис. 4
Chompret

SYNDESMOTOME

- Элеваторы
- Syndesmotome

- Єлеватори
- Elevadores para raices
- سیندیسموتومیس



31.3021
Fig. Рис. 0
11 cm



31.3024
Fig. Рис. 1



31.3027
Fig. Рис. 2



31.3030
Fig. Рис. 3



31.3033
Fig. Рис. 4



31.3036
Fig. Рис. 5



31.3039
Fig. Рис. 6



31.3042
Fig. Рис. 7



31.3045
Fig. Рис. 8



31.3048
Fig. Рис. 9



31.3051
Fig. Рис. 11



31.3054
Fig. Рис. 22



31.3057
Fig. Рис. 23



31.3060
Fig. Рис. 24



31.3063
Fig. Рис. 25



31.3065
Fig. Рис. 26



31.3068
Fig. Рис. 27



31.3071
Fig. Рис. 28



31.3074
Fig. Рис. 29



- Элеваторы
- Syndesmotome

- Єлеватори
- Elevadores para raices
- سینڈیسموٹومیس

PERIOTOME HANDLE & BLADES
Періотомна РУЧКА і леза



31.3077
Single end
6", 15cm



31.3080
P1, 2mm, Straight
1-1/2", 4cm,
P1, 2мм, Пряма
1-1/2", 4см,



31.3083
P2, 1.5mm, Straight
1-1/2", 4cm
P2, 1.5мм. Пряма
1-1/2", 4см



31.3087
P3, 1.5mm, Angled
1-3/4", 4.5cm
P3, 1.5мм, Зігнута
1-3/4", 4.5см

PERIOTOME HANDLE & BLADES

- Single end handle can be tapped with a mallet.
 - Blades Sold Separately
- Періотомна РУЧКА і леза
- до односторонньої ручки можна приєднати
зуботехнічний молоток
- леза продаються окремо

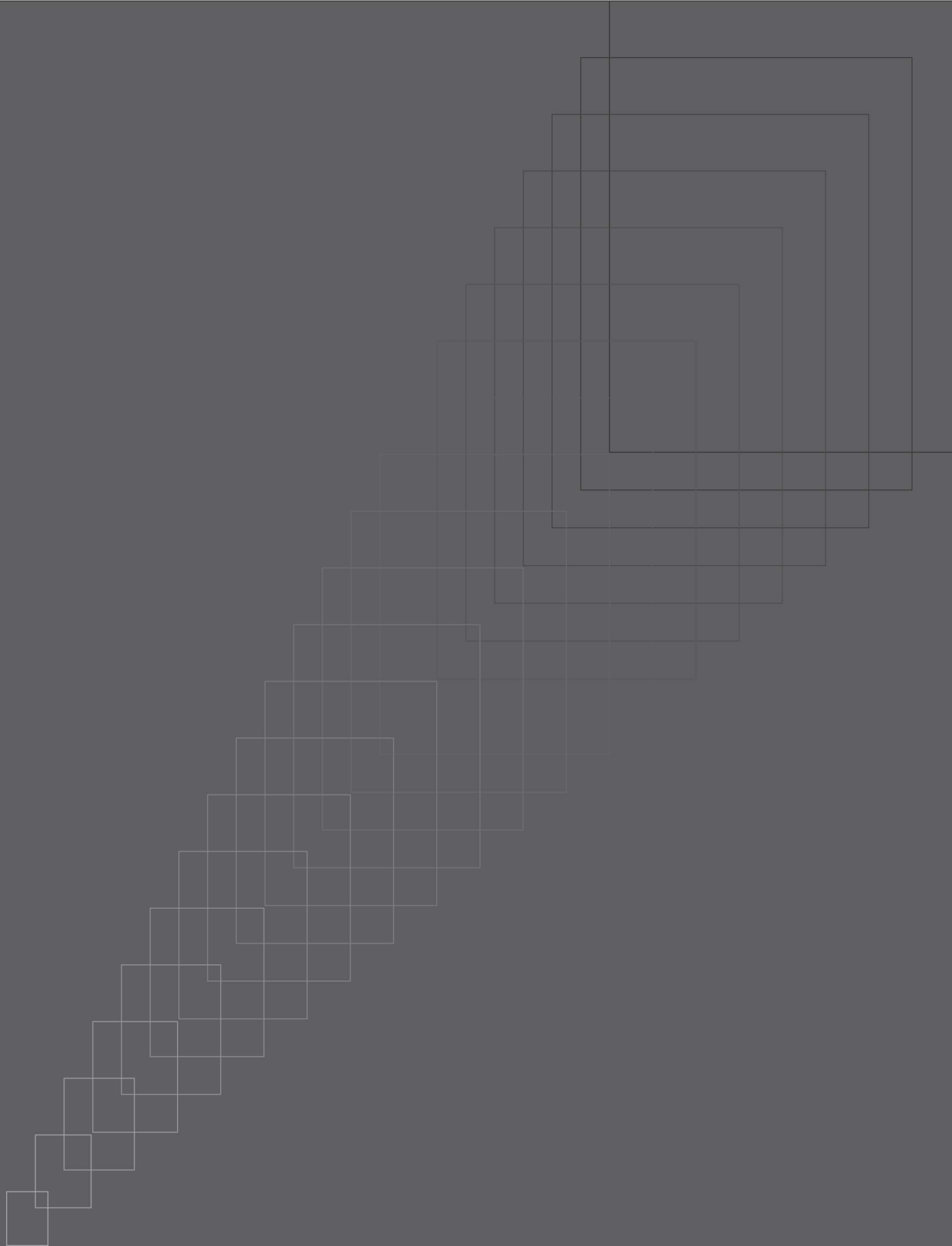

acme surgical®

www.acmesurgical.com

Extracting Forceps

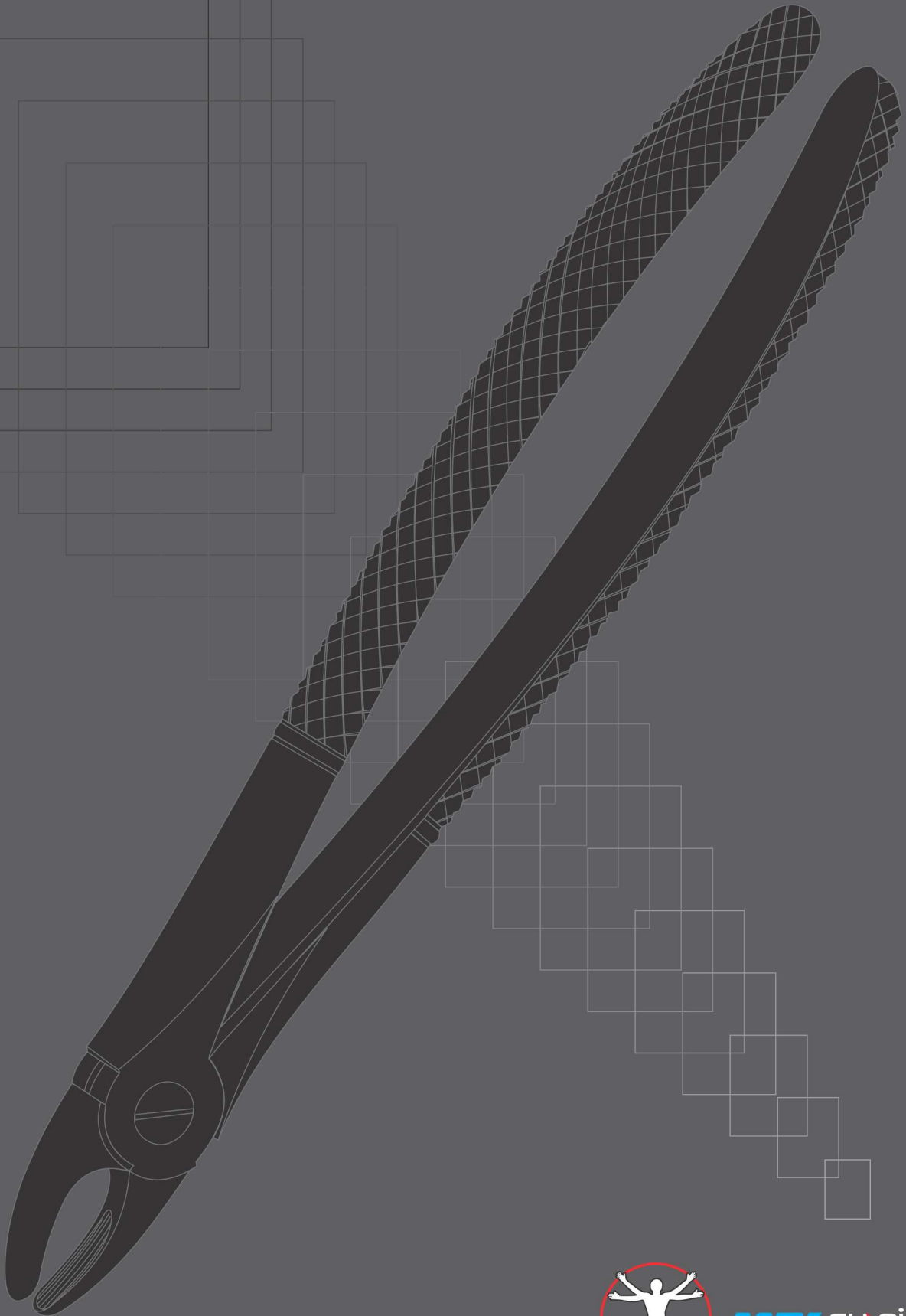

acme surgical®

www.acmesurgical.com

EXTRACTING FORCEPS (English Pattern)

- Щипцы экстракционные (английская форма)
- Daviers (Forme Anglaise)
- Zahnzangen (Englische Form)

- Щипці екстракційні (англійська форма)
- Forceps de Extracción (Forme Inglesa)
- استخراج الملقط (نمط اللغة الإنجليزية)



32.3090
1
upper laterals and canines
obere Schneide- und Eckzähne
incisives et canines supérieures
incisivos y caninos superiores
Для верхніх бокових зубів та іклів



32.3093
2
upper laterals and canines
obere Schneide- und Eckzähne
incisives et canines supérieures
incisivos y caninos superiores
Для верхніх бокових зубів та іклів



32.3096
3
upper laterals and canines
obere Schneide- und Eckzähne
incisives et canines supérieures
incisivos y caninos superiores
Для верхніх бокових зубів та іклів

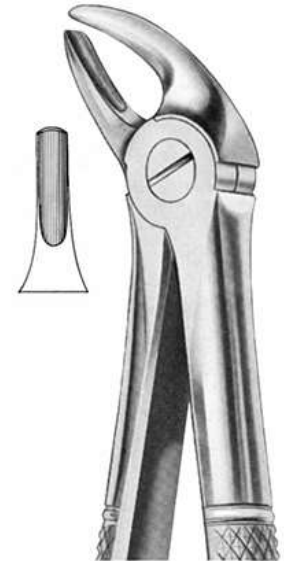

32.3099
4
lower laterals and canines
untere Schneide- und Eckzähne
incisives et canines inférieures
incisivos y caninos inferiores
Для нижніх бокових зубів та іклів

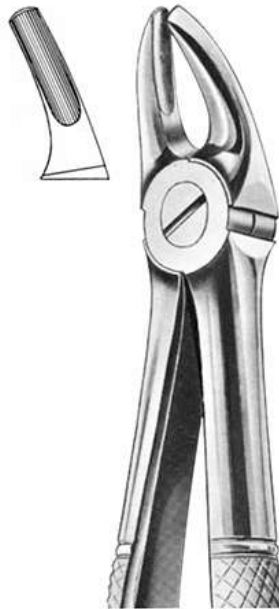

32.3102
7
upper premolars
obere Prämolaren
prémolaires supérieures
premolares superiores
Для верхніх премолярів

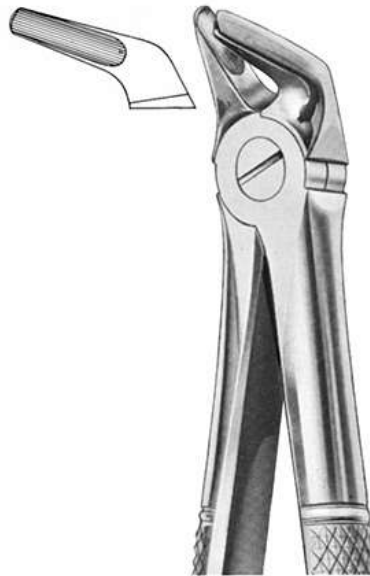

32.3105
8
lower premolars
untere Prämolaren
prémolaires inférieures
premolares inferiores
Для нижніх премолярів

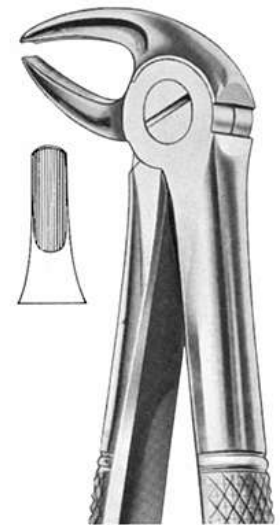

32.3108
13
lower premolars
untere Prämolaren
prémolaires inférieures
premolares inferiores
Для нижніх премолярів



EXTRACTING FORCEPS (English Pattern)

- Щипцы экстракционные (английская форма)
- Daviers (Forme Anglaise)
- Zahnzangen (Englische Form)

- Щипці екстракційні (англійська форма)
- Forceps de Extracción (Forme Inglesa)
- استخراج الملقط (نمط اللغة الإنجليزية)



32.3111
13S
lower premolars, for children
untere Prämolaren, für Kinder
Prémolaires inférieures, pour enfants
premolares inferiores para niños
Для нижніх премолярів, для дітей

32.3114
17
upper molars, right
obere Molaren, rechts
molaires supérieures droites
molares superiores derechos
Для верхніх молярів, справа

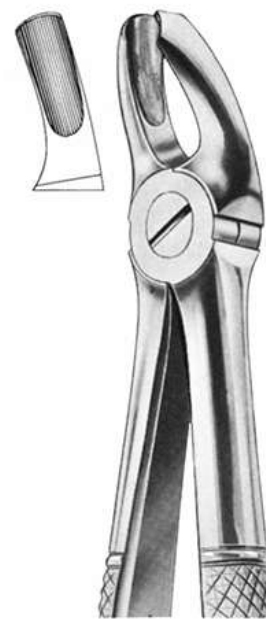

32.3117
18
upper molars, left
obere Molaren, links
molaires supérieures gauches
molares superiores izquierdos
Для верхніх молярів, зліва

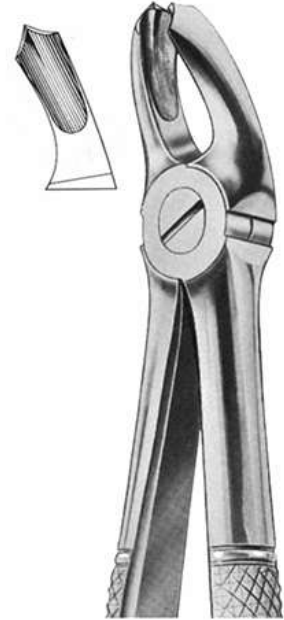

32.3120
18A
upper molars
obere Molaren
molaires supérieures
molares superiores
Для верхніх молярів

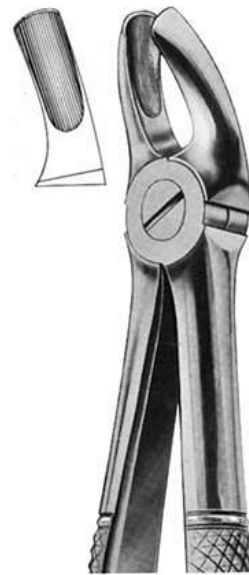

32.3123
18B
upper molars
obere Molaren
molaires supérieures
molares superiores
Для верхніх молярів



32.3126
19
upper third molars
obere dritte molaren
troisièmes molaires supérieures
terceros molares superiores
Для верхніх третіх молярів

EXTRACTING FORCEPS (English Pattern)

- Щипцы экстракционные (английская форма)
- Daviers (Forme Anglaise)
- Zahnzangen (Englische Form)

- Щипці екстракційні (англійська форма)
- Forceps de Extracción (Forme Inglesa)
- استخراج الملقط (نمط اللغة الإنجليزية)



32.3129
20
lower third molar
untere dritte Molaren
troisième molaires inférieures
terceros molares inferiores
Для нижніх третіх молярів

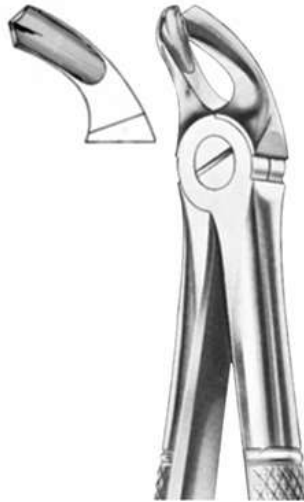

32.3132
21
lower molar
untere Molaren
molaires inférieures
molares inferiores
Для нижніх молярів

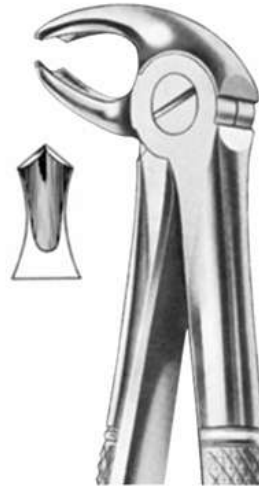

32.3135
22
lower molar
untere Molaren
molaires inférieures
molares inferiores
Для нижніх молярів

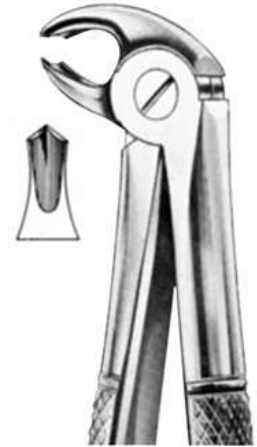

32.3138
22S
lower molar,
for children
untere Molaren,
für kinder
molaires inférieures,
pour enfants
molares inferiores,
para niños
Для нижніх молярів,
для дітей



32.3141
22G
lower molar
untere Molaren
molaires inférieures
molares inferiores
Для нижніх молярів



32.3144
23
lower molar, right
untere Molaren, rechts
molaires inférieures droites
molares inferiores derechos
Для нижніх молярів, справа



32.3147
24
lower molar, right
untere Molaren, links
molaires inférieures gauches
molares inferiores izquierdos
Для нижніх молярів, справа



EXTRACTING FORCEPS (English Pattern)

- Щипцы экстракционные (английская форма)
- Daviers (Forme Anglaise)
- Zahnzangen (Englische Form)

- Щипці екстракційні (англійська форма)
- Forceps de Extracción (Forme Inglesa)
- استخراج الملقط (نمط اللغة الإنجليزية)

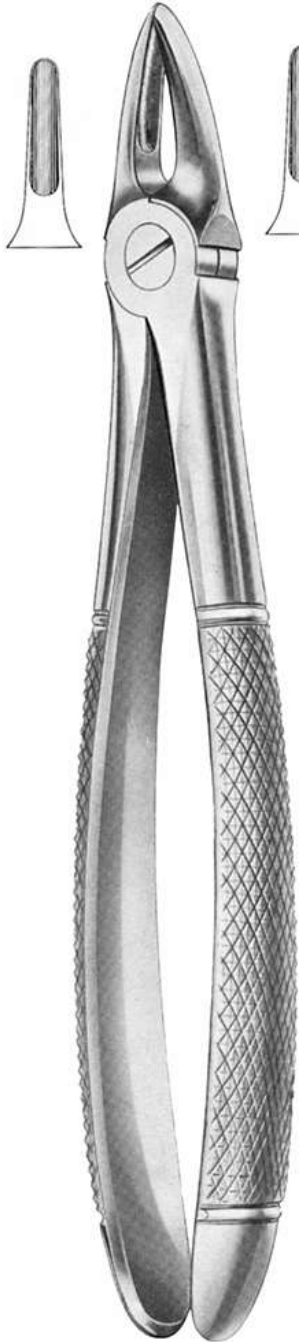

32.3153
Fig. 29N
 Roots of upper incisors

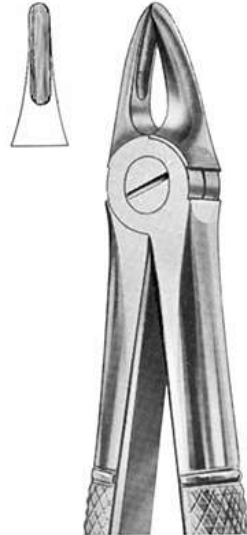
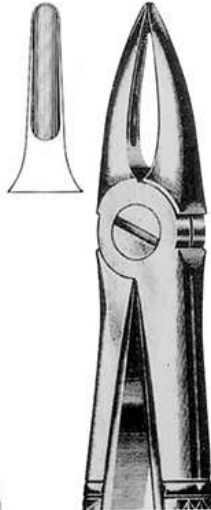

32.3156
29S
 upper roots, for children
 obere wurzeln, für kinder
 racines supérieures, pour enfants
 raices superiores, para niños
 Для верхніх коренів зубів, для дітей

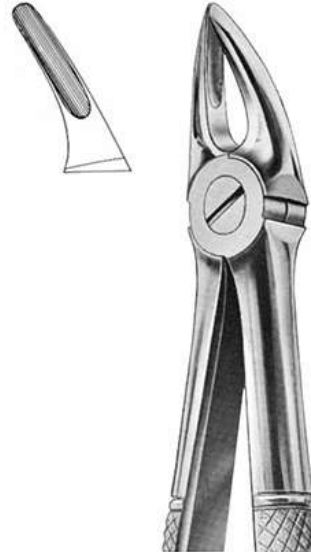

32.3159
30
 upper roots
 obere wurzeln
 racines supérieures
 raices superiores
 Для верхніх коренів зубів

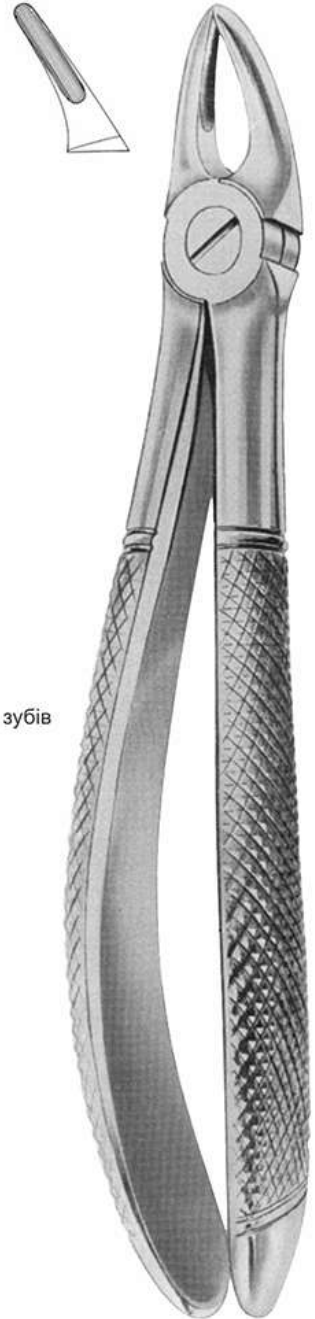

32.3162
31
 lower roots
 untere wurzeln
 racines inférieures
 raices inferiores
 Для нижніх коренів зубів



32.3165
32
 lower roots
 untere wurzeln
 racines inférieures
 raices inferiores
 Для нижніх коренів зубів

32.3150
29
 upper roots
 obere wurzeln
 racines supérieures
 raices superiores
 Для верхніх коренів зубів

32.3168
30S
 upper roots, for children
 obere wurzeln, für kinder
 racines supérieures, pour enfants
 raices superiores, para niños
 Для верхніх коренів зубів, для дітей

EXTRACTING FORCEPS (English Pattern)

- Щипцы экстракционные (английская форма)
- Daviers (Forme Anglaise)
- Zahnzangen (Englische Form)

- Щипці екстракційні (англійська форма)
- Forceps de Extracción (Forme Inglesa)
- استخراج الملقط (نمط اللغة الإنجليزية)

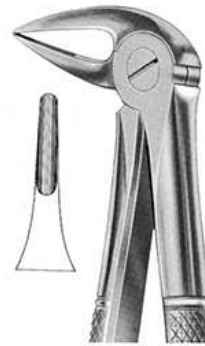

**32.3174
#33A**
lower roots
untere wurzeln
recines inférieures
raíces inferiores
Для нижніх коренів зубів

**32.3177
#33B**
lower roots
untere wurzeln
recines inférieures
raíces inferiores
Для нижніх коренів зубів

**32.3180
#33L**
lower roots
untere wurzeln
recines inférieures
raíces inferiores
Для нижніх коренів
зубів

**32.3183
#33S**
lower roots, for children
untere Wurzeln, für kinder
racines inférieures, pour enfants
raíces inferiores, para niños
Для нижніх коренів зубів,
для дітей

**32.3171
#33**
lower roots
untere wurzeln
recines inférieures
raíces inferiores
Для нижніх коренів зубів



**32.3189
Fig. 34**
Upper incisors and premolars
deep-gripping
Incisivi e premolari superiori
attacco profondo
Incisives et prémolaires supérieurs
à attaque profonde
Incisivos y premolares superiores
a sujeción profunda
Для верхніх різців та премолярів
Глибоке захоплення

**32.3192
Fig. 35**
Upper incisors and premolars
deep-gripping
Incisivi e premolari superiori
attacco profondo
Incisives et prémolaire supérieurs
à attaque profonde
Incisivos y premolares superiores
a sujeción profunda
Для верхніх різців та премолярів
Глибоке захоплення

**32.3195
Fig. 35N**
Upper incisors and premolars
deep-gripping
Incisivi e premolari superiori
attacco profondo
Incisives et prémolaire supérieurs
à attaque profonde
Incisivos y premolares superiores
a sujeción profunda
Для верхніх різців та премолярів
Глибоке захоплення

**32.3186
Fig. 33C**
Lower roots



**32.3198
Fig. 33M**
Lower roots
with long beak

**32.3201
Fig. 36**
Lower premolars deep-gripping
Premolari inferiori attacco profondo
Prémolaires inférieurs à attaque profonde
Premolares inferiores a sujeción profunda
Для нижніх премолярів Глибоке
захоплення

**32.3204
Fig. 36N**
Lower premolars deep-gripping
Premolari inferiori attacco profondo
Prémolaires inférieurs à attaque profonde
Premolares inferiores a sujeción profunda
Для нижніх премолярів Глибоке
захоплення

**32.3207
#37**
upper incisors, for children
oberer Schneidezähne, für kinder
incisivos superiores, para niños
Для верхніх різців, для дітей oberer



EXTRACTING FORCEPS (English Pattern)

- Щипцы экстракционные (английская форма)
- Daviers (Forme Anglaise)
- Zahnzangen (Englische Form)

- Щипці екстракційні (англійська форма)
- Forceps de Extracción (Forme Inglesa)
- استخراج الملقط (نمط اللغة الإنجليزية)



32.3210
38

lower incisors and canines, for children
untere Schneide- und Eckzähne, für Kinder
incisives et canines inférieures, pour enfants
incisivos y caninos inferiores, para niños
Для нижніх різців та іклів, для дітей

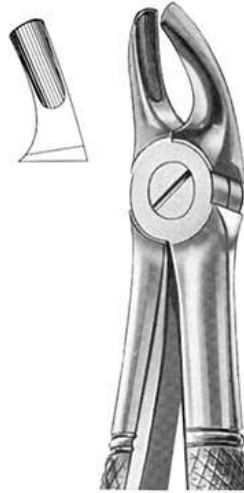

32.3213
39
upper molars
for children
obere Molaren,
für Kinder
molaires supérieures,
pour enfants
molares superiores,
para niños
Для верхніх молярів
для дітей



32.3216
39 R
upper molars right
for children
obere Molaren rechts,
für Kinder
molaires supérieures,
droites, pour enfants
molares superiores,
derechos, para niños
Для верхніх молярів
right для дітей



32.3225
39 L

upper molars left
for children
obere Molaren links,
für Kinder
molaires supérieures,
gauches, pour enfants
molares superiores,
izquierdos, para niños
Для верхніх молярів
зліва для дітей

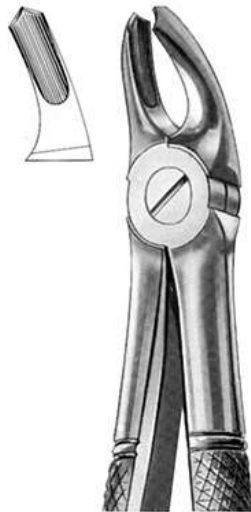

32.3219
39 A
upper molars
for children
obere Molaren,
für Kinder
molaires supérieures,
pour enfants
molares superiores,
para niños
Для верхніх молярів
для дітей

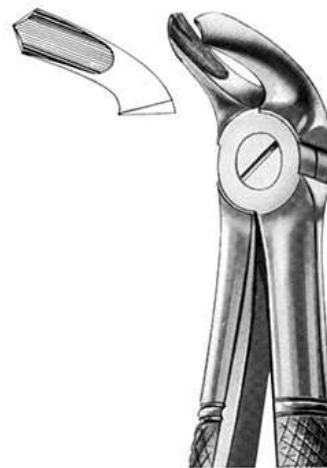

32.3222
40
lower molars
for children
untere Molaren,
für Kinder
molaires inférieures,
pour enfants
molares inferiores,
para niños
Для нижніх молярів
для дітей

EXTRACTING FORCEPS (English Pattern)



acme surgical®

- Щипцы экстракционные (английская форма)
- Daviers (Forme Anglaise)
- Zahnzangen (Englische Form)

- Щипці екстракційні (англійська форма)
- Forceps de Extracción (Forme Inglesa)
- استخراج الملقط (نمط اللغة الإنجليزية)

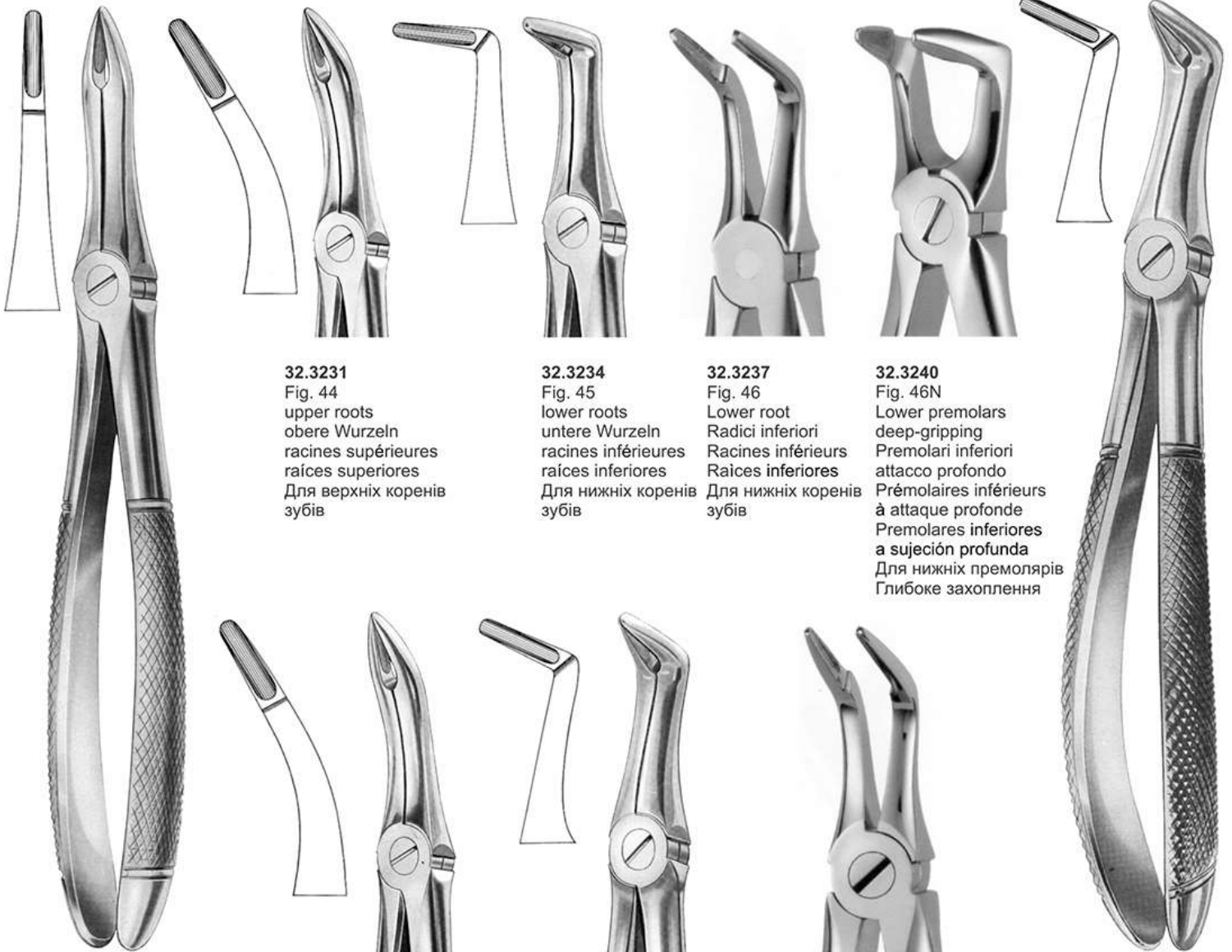

32.3231
Fig. 44
upper roots
obere Wurzeln
racines supérieures
raíces superiores
Для верхніх коренів
зубів

32.3234
Fig. 45
lower roots
untere Wurzeln
racines inférieures
raíces inferiores
Для нижніх коренів
зубів

32.3237
Fig. 46
Lower root
Radici inferiori
Racines inférieures
Raíces inferiores
Для нижніх коренів
зубів

32.3240
Fig. 46N
Lower premolars
deep-gripping
Premolares inferiores
attacco profondo
Prémolaires inférieures
à attaque profonde
Premolares inferiores
a sujeción profunda
Для нижніх премолярів
Глибоке захоплення

32.3228
Fig. 41
upper roots
obere Wurzeln
racines supérieures
raíces superiores
Для верхніх коренів
зубів

32.3243
Fig. 48
lower roots
untere Wurzeln
racines inférieures
raíces inferiores
Для нижніх коренів
зубів

32.3246
Fig. 49
upper roots
obere Wurzeln
racines supérieures
raíces superiores
Для верхніх коренів
зубів

32.3249
Fig. 46L
Very thin lower roots
Radici inferiori molto sottili
Racines inférieures très fines
Raíces inferiores, muy delgadas
Дуже тонкі Для нижніх коренів
зубів

32.3252
50
upper roots
obere Wurzeln
racines supérieures
raíces superiores
Для верхніх коренів
зубів



EXTRACTING FORCEPS (English Pattern)

- Щипцы экстракционные (английская форма)
- Daviers (Forme Anglaise)
- Zahnzangen (Englische Form)

- Щипці екстракційні (англійська форма)
- Forceps de Extracción (Forme Inglesa)
- استخراج الملقط (نمط اللغة الإنجليزية)



32.3255
51
upper roots
obere Wurzeln
racines supérieures
raíces superiores
Для верхніх коренів
зубів



32.3258
51 A
upper roots
obere Wurzeln
racines supérieures
raíces superiores
Для верхніх коренів
зубів

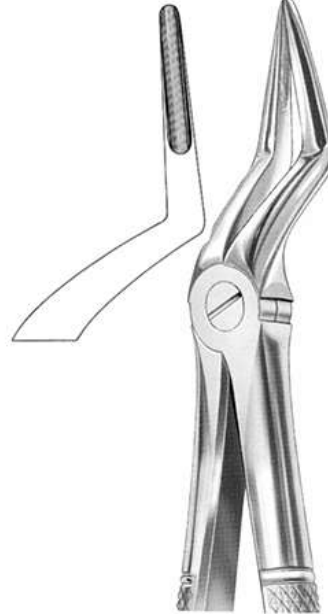

32.3261
51 L
upper roots
obere Wurzeln
racines supérieures
raíces superiores
Для верхніх коренів
зубів

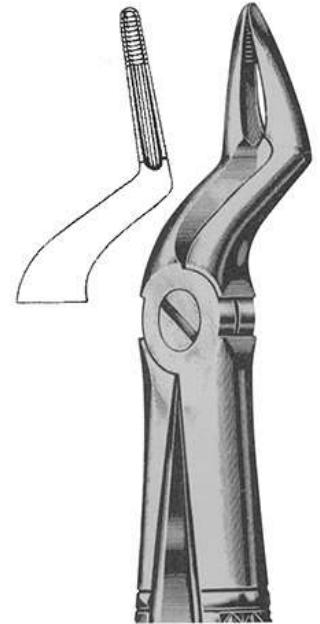

32.3264
Fig. 51 C
Upper roots



32.3267
51 S
upper roots, for children
obere Wurzeln für kinder
racines supérieures, pour enfants
raíces superiores, para niños
Для верхніх коренів зубів, для
дітей



32.3270
52
upper roots
obere Wurzeln
racines supérieures
raíces superiores
Для верхніх коренів
зубів

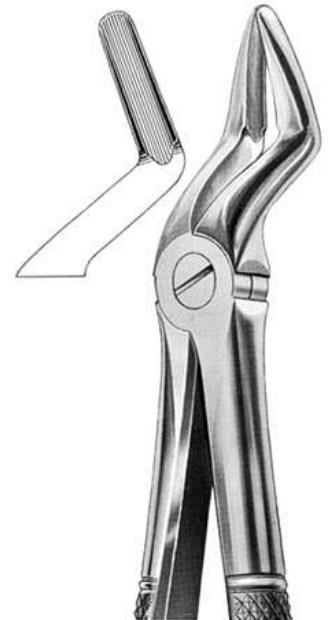

32.3273
52 A
upper teeth and resection
obere Zähne und Resektion
dents supérieures et résection
dientes superiores y reseción
Для верхніх зубів та резекції

EXTRACTING FORCEPS (English Pattern)



acme surgical®

- Щипцы экстракционные (английская форма)
- Daviers (Forme Anglaise)
- Zahnzangen (Englische Form)

- Щипці екстракційні (англійська форма)
- Forceps de Extracción (Forme Inglesa)
- استخراج الملقط (نمط اللغة الإنجليزية)



32.3276
54
for separating upper molars
Spaltzange für obere Molaren
à séparer molaires supérieures
para separar molares superiores
Для розділення верхніх молярів

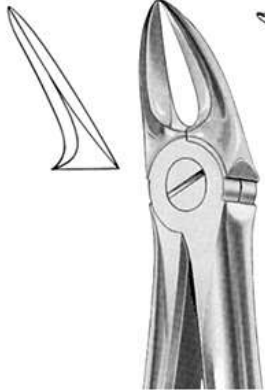

32.3279
55
for separating upper molars
Spaltzange für obere Molaren
à séparer molaires supérieures
para separar molares superiores
Для розділення верхніх молярів

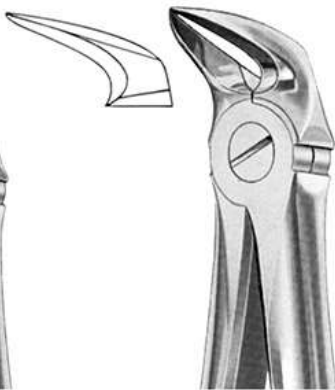

32.3282
56
for separating lower molars
Spaltzange für untere Molaren
à séparer molaires inférieures
para separar molares inferiores
Для розділення нижніх молярів



32.3285
Fig. 59
Lower root
Radici superiori
Racines inférieures
Raices inferiores
Для нижніх коренів зубів

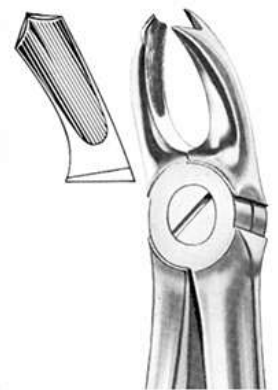

32.3288
65 R
upper molars, right
obere Molaren, rechts
molaires supérieures droites
molares superiores derechos
Для верхніх молярів, справа

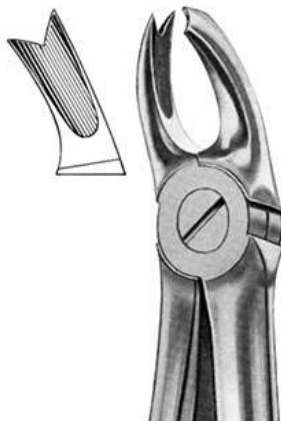

32.3291
65 L
upper molars, left
obere Molaren, links
molaires supérieures gauches
molares superiores izquierdos
Для верхніх молярів, зліва

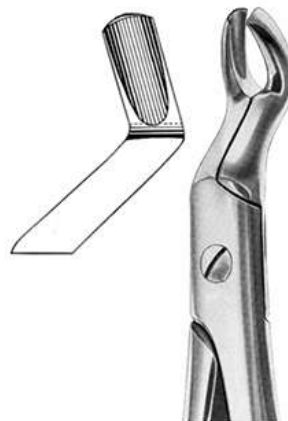

32.3294
67
upper third molars
obere dritte Molaren
troisiemes molaires supérieures
terceros molares superiores
Для верхніх третіх молярів



32.3297
67 A
upper third molars
obere dritte Molaren
troisiemes molaires supérieures
terceros molares superiores
Для верхніх третіх молярів



EXTRACTING FORCEPS (English Pattern)

- Щипцы экстракционные (английская форма)
- Daviers (Forme Anglaise)
- Zahnzangen (Englische Form)

- Щипці екстракційні (англійська форма)
- Forceps de Extracción (Forme Inglesa)
- استخراج الملقط (نمط اللغة الإنجليزية)



32.3300
67½ R
upper third molars, right
obere dritte Molaren, rechts
troisièmes molaires supérieures, droites
terceros molares superiores, derechos
Для верхніх третіх молярів, справа

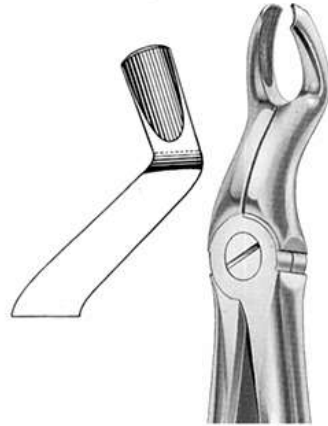

32.3303
67½ L
upper third molars, left
obere dritte Molaren, links
troisièmes molaires supérieures, gauches
terceros molares superiores, izquierdos
Для верхніх третіх молярів, зліва



32.3306
Fig. 67N
Upper third molars
Ottavi superiori
Troisièmes molaires supérieurs
Terceros molares superiores
Для верхніх третіх молярів



32.3309
68
lower roots
untere Wurzeln
racines inférieures
raíces inferiores
Для нижніх коренів
зубів



32.3312
68 A
lower roots
untere Wurzeln
racines inférieures
raíces inferiores
Для нижніх коренів
зубів



32.3315
73
lower molars
untere Molaren
molaires inférieures
molares inferiores
Для нижніх молярів



32.3318
73 R
lower molars, right
untere Molaren, rechts
molaires inférieures, droites
molares inferiores, derechos
Для нижніх молярів, справа



32.3321
73 L
lower molars, left
untere Molaren, links
molaires inférieures, gauches
molares inferiores, izquierdos
Для нижніх молярів, зліва

EXTRACTING FORCEPS (English Pattern)



acme surgical®

- Щипцы экстракционные (английская форма)
- Daviers (Forme Anglaise)
- Zahnzangen (Englische Form)

- Щипці екстракційні (англійська форма)
- Forceps de Extracción (Forme Inglesa)
- استخراج الملقط (نمط اللغة الإنجليزية)



32.3324
73 A
lower molars
untere Molaren
molaires inférieures
molares inferiores
Для нижніх молярів



32.3327
73 S
lower molars
untere Molaren
molaires inférieures
molares inferiores
Для нижніх молярів



32.3330
73 B
lower molars for children
untere Molaren für Kinder
molaires inférieures,
pour enfants
molares inferiores,
para niños
Для нижніх молярів
для дітей



32.3339
73 K
lower molars for children
untere Molaren für Kinder
molaires inférieures,
pour enfants
molares inferiores,
para niños
Для нижніх молярів
для дітей



32.3333
74
lower roots
untere Wurzeln
racines inférieures
raíces inferiores
Для нижніх коренів
зубів



32.3336
74 D
lower roots
untere Wurzeln
racines inférieures
raíces inferiores
Для нижніх коренів
зубів



EXTRACTING FORCEPS (English Pattern)

- Щипцы экстракционные (английская форма)
- Daviers (Forme Anglaise)
- Zahnzangen (Englische Form)
- Щипці екстракційні (англійська форма)
- Forceps de Extracción (Forme Inglesa)
- استخراج الملقط (نمط اللغة الإنجليزية)



32.3342
74M
lower roots
untere wurzeln
recines inférieures
raíces inferiores
Для нижніх коренів
зубів



32.3345
74N
lower roots
untere wurzeln
recines inférieures
raíces inferiores
Для нижніх коренів
зубів



32.3348
74XN
lower roots and crowded incisors
untere Wurzeln und eng-
stehende schneidezähne
recines inférieures et
incisives surdents
raíces inferiores e incisivos
supernumerarios
Для нижніх коренів зубів та
густорозташованих різців



32.3357
76N
upper roots
obere wurzeln
recines supérieures
raíces superiores
Для верхніх коренів
зубів



32.3351
75
lower premolars
untere Prämolaren
prémolaires inférieures
premolares inferiores
Для нижніх премолярів

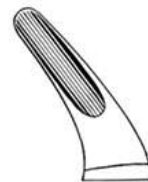

32.3354
76
upper roots
obere wurzeln
recines supérieures
raíces superiores
Для верхніх коренів зубів

EXTRACTING FORCEPS (English Pattern)



acme surgical®

- Щипцы экстракционные (английская форма)
- Daviers (Forme Anglaise)
- Zahnzangen (Englische Form)

- Щипці екстракційні (англійська форма)
- Forceps de Extracción (Forme Inglesa)
- استخراج الملقط (نمط اللغة الإنجليزية)

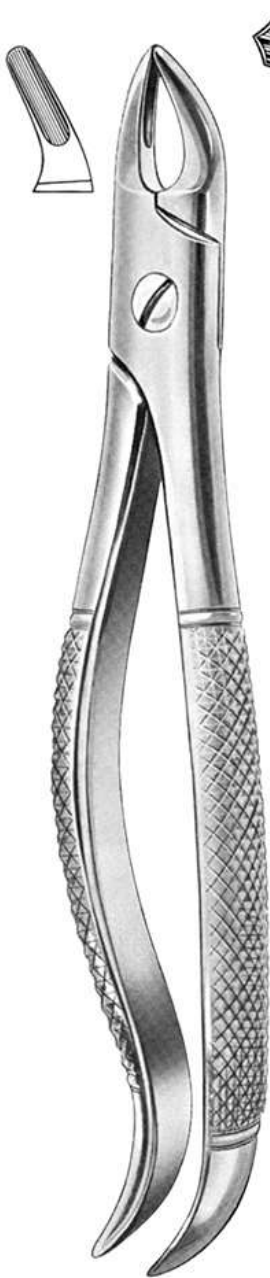

32.3360
76S
upper roots
obere wurzeln
racines supérieures
raíces superiores
Для верхніх коренів
зубів



32.3363
79
lower third molars
untere dritte Molaren
troisièmes molaires inférieures
terceros molares inferiores
Для нижніх третіх молярів

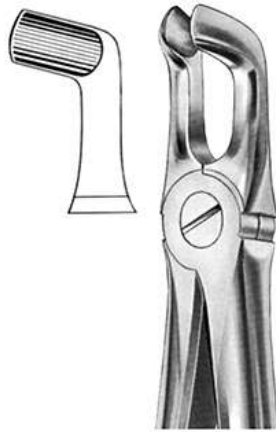

32.3366
79A
lower third molars
untere dritte Molaren
troisièmes molaires inférieures
terceros molares inferiores
Для нижніх третіх молярів



32.3369
Fig. 79N
Lower third molars
Ottavi inferiori
Troisièmes molaires inférieures
Terceros molares inferiores
Для нижніх третіх молярів



32.3375
81
lower premolars and roots
untere prämolaren und wurzeln
Premolaires et racines inférieures
premolares y raíces inferiores
Для нижніх премолярів та
коренів зубів

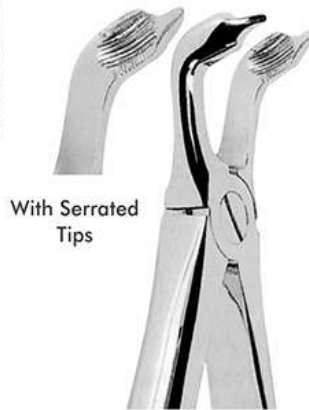

With Serrated
Tips

32.3372
Fig. 79C
untere dritte Molaren
Lower third molars
troisièmes molaires inférieures
terceros molares inferiores
Для нижніх третіх молярів
із зазубреними кінчиками



32.3378
80
upper molar roots
Molarenwurzeln oben
racines de molaires supérieures
raíces de molares superiores
Для коренів зубів
верхніх молярів



EXTRACTING FORCEPS (English Pattern)

- Щипцы экстракционные (английская форма)
- Daviers (Forme Anglaise)
- Zahnzangen (Englische Form)

- Щипці екстракційні (англійська форма)
- Forceps de Extracción (Forme Inglesa)
- استخراج الملقط (نمط اللغة الإنجليزية)



32.3381
86A
lower molars
untere Molaren
molaires inférieures
molares inferiores
Для нижніх молярів



32.3384
86B
lower molars
untere Molaren
molaires inférieures
molares inferiores
Для нижніх молярів



32.3387
86C
lower molars
untere Molaren
molaires inférieures
molares inferiores
Для нижніх молярів

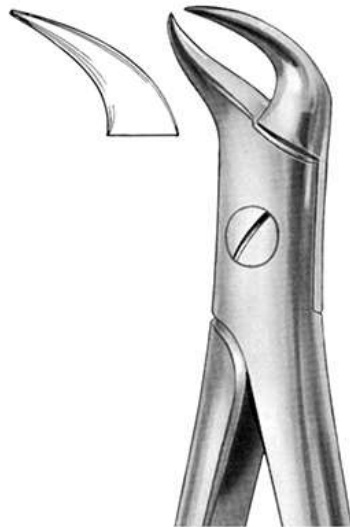

32.3390
87
lower molars
untere Molaren
molaires inférieures
molares inferiores
Для нижніх молярів

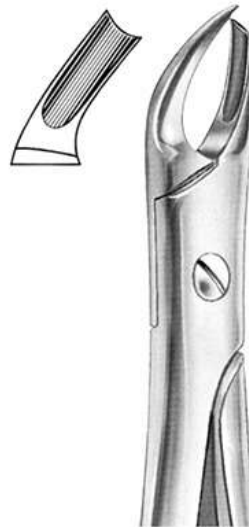

32.3393
89
upper molars, right
obere molaren, rechts
molaires supérieures droites
molares superiores derechos
Для верхніх молярів, справа

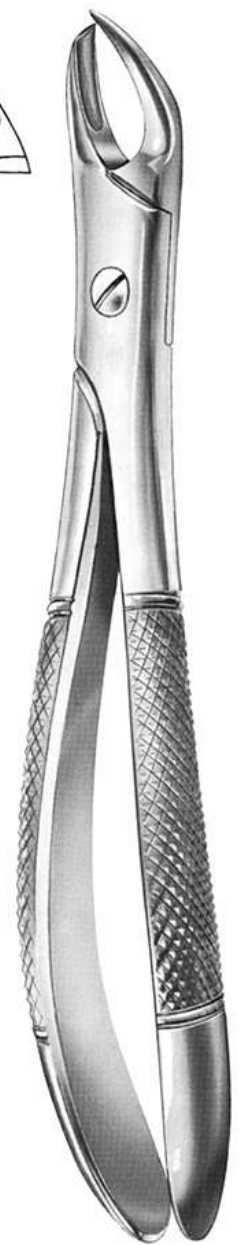

32.3396
90
upper molars, left
obere molaren, links
molaires supérieures gauches
molares superiores izquierdos
Для верхніх молярів, зліва

EXTRACTING FORCEPS (English Pattern)



acme surgical®

- Щипцы экстракционные (английская форма)
- Daviers (Forme Anglaise)
- Zahnzangen (Englische Form)

- Щипці екстракційні (англійська форма)
- Forceps de Extracción (Forme Inglesa)
- استخراج الملقط (نمط اللغة الإنجليزية)



32.3402
93
upper second molars, left
obere zweite molaren, links
deuxièmes molaires
supérieures gauches
segundos molares
superiores izquierdos
Для верхніх других
молярів, зліва

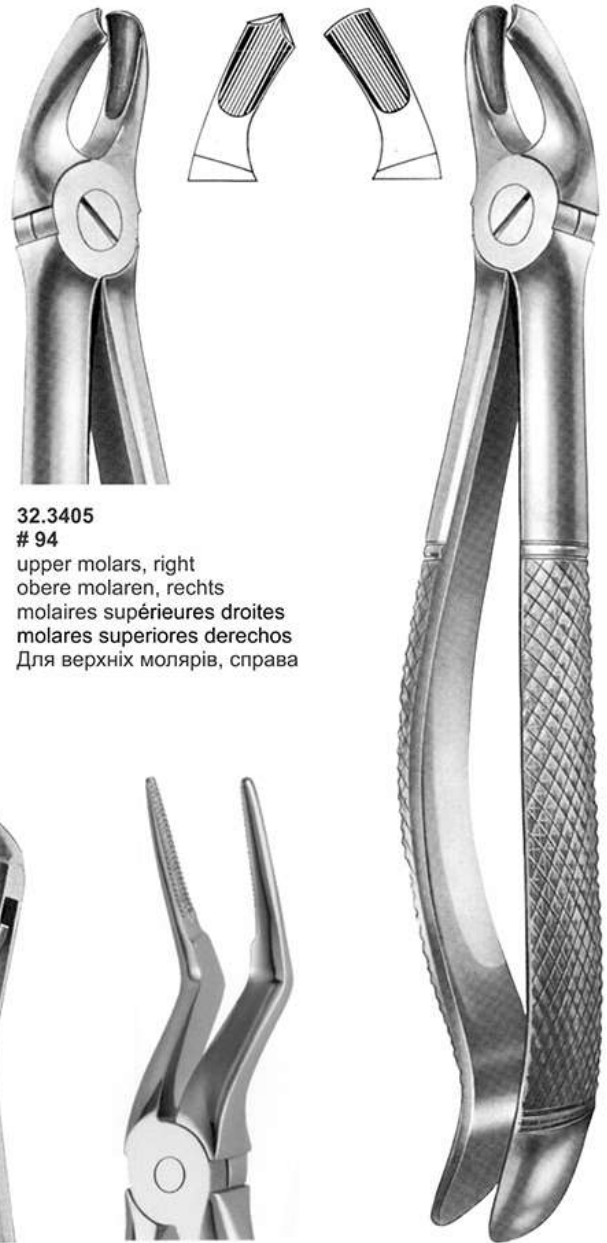

32.3405
94
upper molars, right
obere molaren, rechts
molaires supérieures droites
molares superiores derechos
Для верхніх молярів, справа



32.3408
91
for separating lower molars
Spaltzange für untere molaren
à séparer molaires inférieures
para separar molares
Для розділення нижніх
молярів

32.3399
92
upper second molars, right
obere zweite molaren, rechts
deuxièmes molaires
supérieures, droites
segundos molares
superiores, derechos
Для верхніх других
молярів. справа

32.3411
99
lower molars
untere Molaren
molaires inférieures
molares inferiores
Для нижніх молярів

32.3414
Fig. 97
Very thin upper roots
Radici superiori molto sottili
Racines supérieures très fines
Raices superiores muy
delgadas Дуже тонкі Для
верхніх коренів
зубів

32.3417
95
upper molars, left
obere molaren, links
molaires supérieures
gauches molares superiores
izquierdos Для верхніх
молярів, зліва



EXTRACTING FORCEPS (English Pattern)

- Щипцы экстракционные (английская форма)
- Daviers (Forme Anglaise)
- Zahnzangen (Englische Form)

- Щипці екстракційні (англійська форма)
- Forceps de Extracción (Forme Inglesa)
- استخراج الملقط (نمط اللغة الإنجليزية)



32.3420
99 1/4
lower molars
untere Molaren
molaires inférieures
molares inferiores
Для нижніх молярів



32.3423
99 1/2
lower molars
untere Molaren
molaires inférieures
molares inferiores
Для нижніх молярів



32.3432
100
upper roots
obere Wurzeln
racines supérieures
raices superiores
Для верхніх коренів
зубів



32.3435
101
upper premolars and roots
obere Pramolaren und wurzeln
prémolaires et racines supérieures
premolares y raices superiores
Для верхніх премолярів та
коренів зубів



32.3426
Fig. 233
Lower root
(parallel beaks)

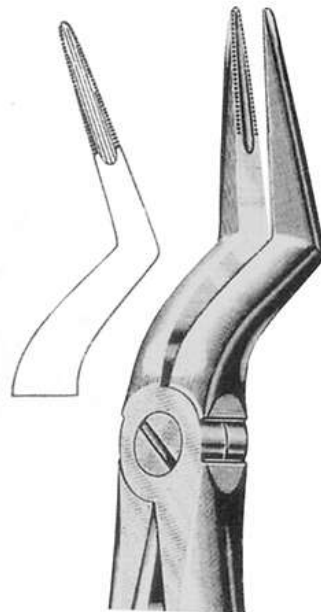

32.3429
Fig. 235
Lower root
(parallel beaks)

EXTRACTING FORCEPS (English Pattern)

- Щипцы экстракционные (английская форма)
- Daviers (Forme Anglaise)
- Zahnzangen (Englische Form)

- Щипці екстракційні (англійська форма)
- Forceps de Extracción (Forme Inglesa)
- استخراج الملقط (نمط اللغة الإنجليزية)

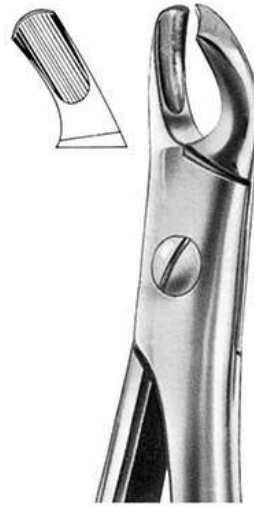

32.3441
102
upper molars, right
obere Molaren, rechts
Molaires supérieures droites
Molares superiores derechos
Для верхніх молярів, справа

32.3444
103
upper molars, left
obere Molaren, links
Molaires supérieures gauches
Molares superiores izquierdos
Для верхніх молярів, зліва



32.3438
104
upper roots
obere Wurzeln
racines supérieures
raíces superiores
Для верхніх коренів зубів

32.3447
105
lower incisors
untere Schneidezähne
incisiver inférieures
incisivos inferiores
Для нижніх різців

32.3450
106
lower incisors
untere Schneidezähne
incisiver inférieures
incisivos inferiores
Для нижніх різців

32.3453
107
upper canines
obere Eckzähne
canines supérieures
caninos superiores
Для верхніх іклів



EXTRACTING FORCEPS (English Pattern)

- Щипцы экстракционные (английская форма)
- Daviers (Forme Anglaise)
- Zahnzangen (Englische Form)

- Щипці екстракційні (англійська форма)
- Forceps de Extracción (Forme Inglesa)
- استخراج الملقط (نمط اللغة الإنجليزية)



32.3456
112
upper roots
obere Wurzeln
racines supérieures
raices superiores
Для верхніх коренів
зубів

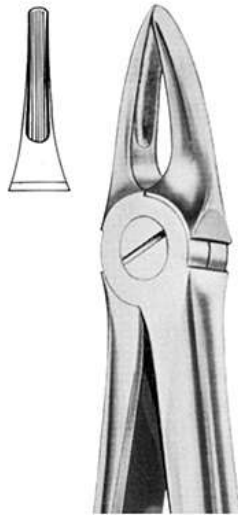

32.3459
113
upper roots
obere Wurzeln
racines supérieures
raices superiores
Для верхніх коренів
зубів



32.3465
136
upper premolars and roots
obere Pramolaren und Wurzeln
prémolaires et racines supérieures
premolares y raices superiores
Для верхніх премолярів та коренів зубів



32.3468
137
lower incisors and roots
untere Schneidezähne und wurzeln
incisives et racines inférieures
incisivos y raices inferiores
Для нижніх різців та коренів зубів



32.3462
114
lower roots
untere Wurzeln
racines inférieures
raices inferiores
Для нижніх коренів
зубів



32.3471
143
lower roots
untere Wurzeln
racines inférieures
raices inferiores
Для нижніх коренів зубів

EXTRACTING FORCEPS (English Pattern)



acme surgical®

- Щипцы экстракционные (английская форма)
- Daviers (Forme Anglaise)
- Zahnzangen (Englische Form)

- Щипці екстракційні (англійська форма)
- Forceps de Extracción (Forme Inglesa)
- استخراج الملقط (نمط اللغة الإنجليزية)

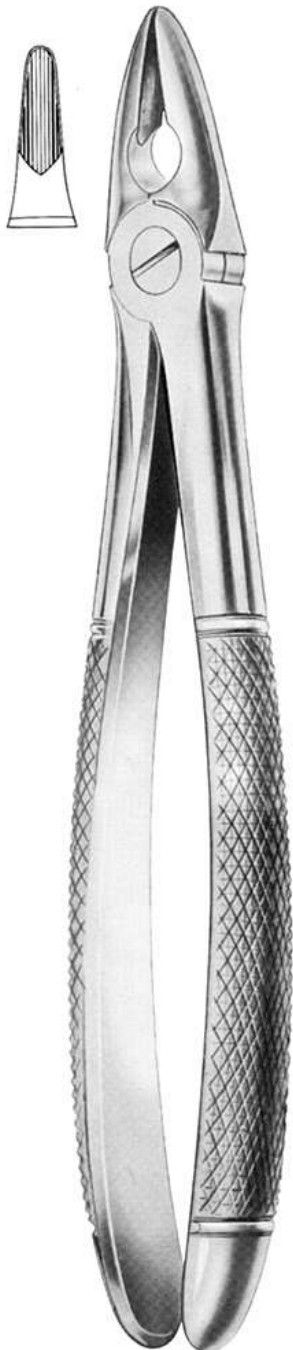

32.3474
MD1
MEAD
upper anteriors, roots
obere Frontzähne, Wurzeln
incisives, canines,
racines supérieures
incisivos, caninos,
raíces superiores
Для верхньої передньої групи
зубів, коренів зубів

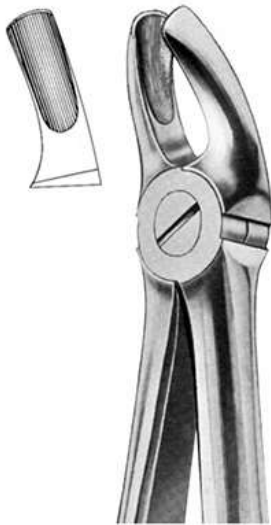

32.3477
MD2
MEAD
upper Molars
obere Molaren
molaires supérieures
molares superiores
Для верхніх молярів



32.3480
MD3
MEAD
lower roots
untere wurzeln
racines inférieures
raíces inferiores
Для нижніх коренів зубів

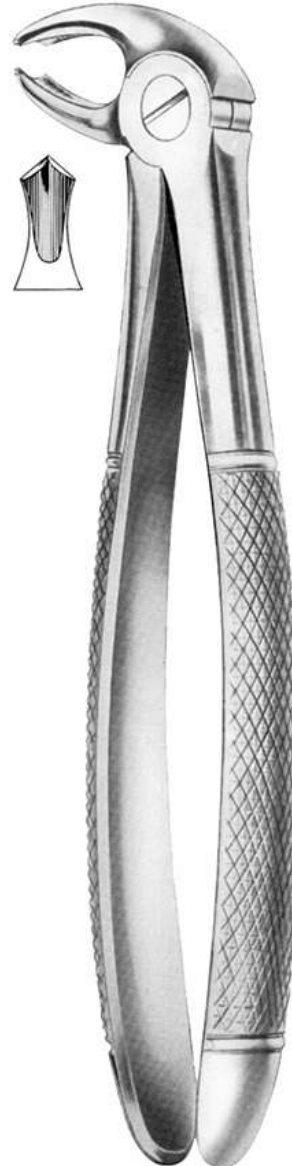

32.3483
MD4
MEAD
lower Molars
untere Molaren
molaires inférieures
molares inferiores
Для нижніх молярів



32.3486
FELSCH
MEAD
upper third molars
obere dritte Molaren
troisièmes molaires supérieures
terceros molares superiores
Для верхніх третіх молярів



EXTRACTING FORCEPS (English Pattern)

- Щипцы экстракционные (английская форма)
- Daviers (Forme Anglaise)
- Zahnzangen (Englische Form)

- Щипці екстракційні (англійська форма)
- Forceps de Extracción (Forme Inglesa)
- استخراج الملقط (نمط اللغة الإنجليزية)



32.3489
STIKSA

lower molars and wisdoms
untere Molaren und Weisheitszähne
molaires et dents de sagesse
inférieures
molares y cordales inferiores
Для нижніх молярів та
зубів мудрості



32.3492
STIKSA

lower molars and wisdoms roots
Wurzeln unterer Molaren und Weisheitszähne
raicines des molaires et dents de sagesse
inférieures
raices de molares y cordales inferiores
Для нижніх молярів та коренів зубів
мудрості



32.3495
HERTZ

lower molars
and wisdoms roots
Wurzeln unterer Molaren
und Weisheitszähne
raicines des molaires et
dents de sagesse inférieures
raices de molares y
cordales inferiores
Для нижніх молярів та коренів
зубів мудрості



32.3498
HERTZ

lower incisors
untere Schneidezähne
incisives inférieures
incisivos inferiores
Для нижніх різців

EXTRACTING FORCEPS (English Pattern)

- Щипцы экстракционные (английская форма)
- Daviers (Forme Anglaise)
- Zahnzangen (Englische Form)
- Щипці екстракційні (англійська форма)
- Forceps de Extracción (Forme Inglesa)
- استخراج الملقط (نمط اللغة الإنجليزية)

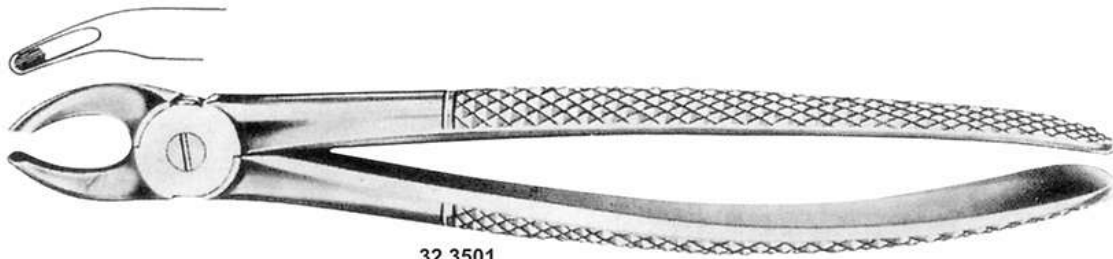

32.3501
Fig. 158
Children's upper teeth molars universal

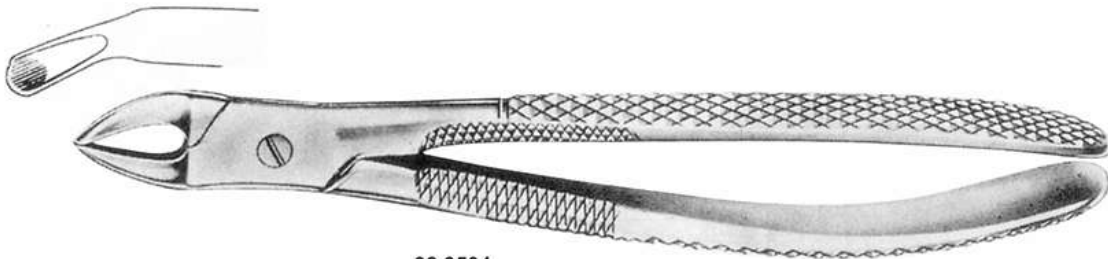

32.3504
Fig. 159
Children's lower molars universal

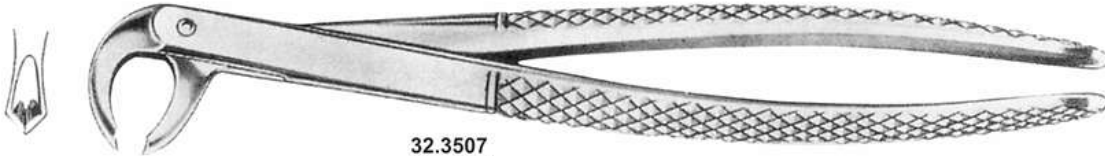

32.3507
Fig. 160
Children's upper lower universal (hawk's bill)

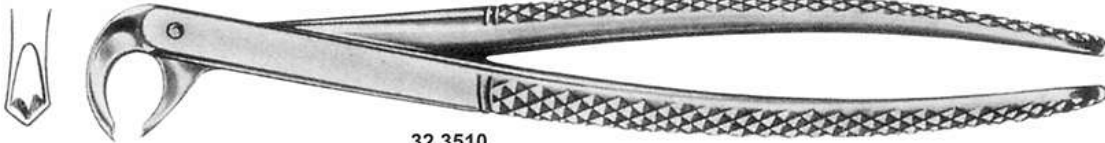

32.3510
Fig. 161
Children's lower & roots

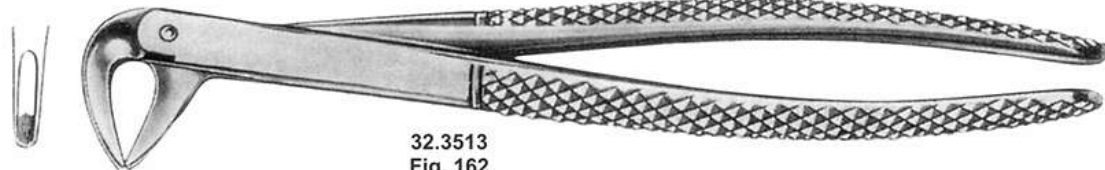

32.3513
Fig. 162
Children's upper centrals



32.3516
Fig. 163
Children's upper centrals



EXTRACTING FORCEPS (English Pattern)

- Щипцы экстракционные (английская форма)
- Daviers (Forme Anglaise)
- Zahnzangen (Englische Form)
- Щипці екстракційні (англійська форма)
- Forceps de Extracción (Forme Inglesa)
- استخراج الملقط (نمط اللغة الإنجليزية)

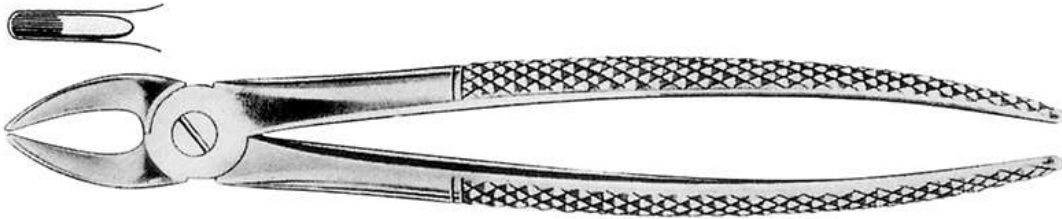

32.3519
Fig. 37

Children's upper incisors & canines

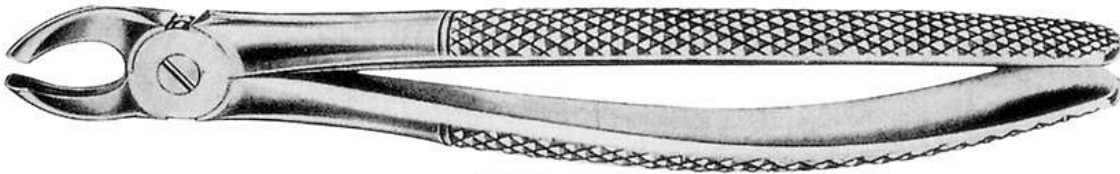

32.3522
Fig. 39

Children's upper molars & universal

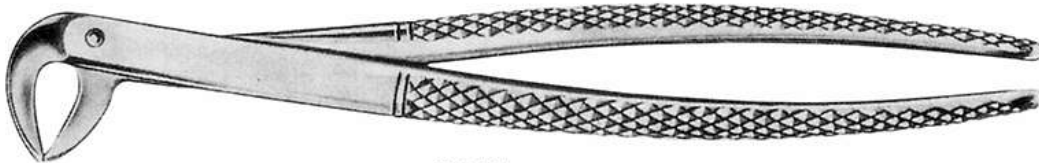

32.3525
Fig. 123

Children's lower teeth universal

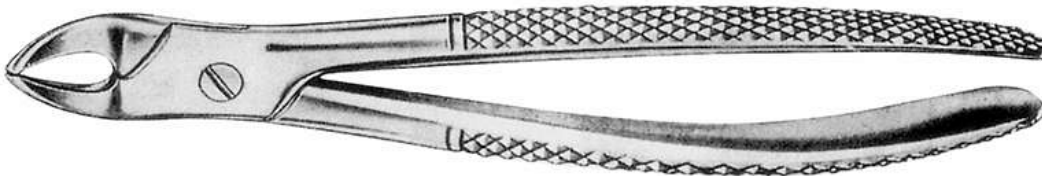

32.3528
Fig. 138

Children's upper universal & roots

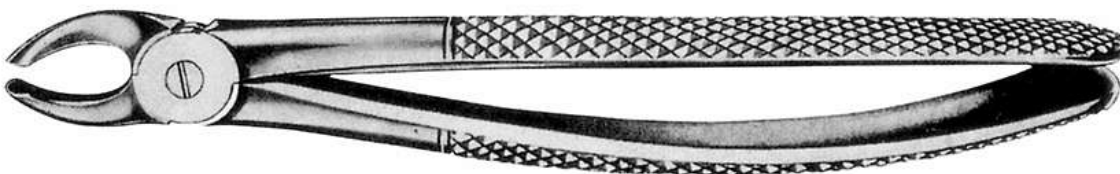

32.3531
Fig. 157

Children's upper molars universal

WISDOM EXTRACTING FORCEPS

- Щипцы экстракционные для зубов мудрости (английская форма)
- Daviers (Forme Anglaise)
- Zahnzangen (Englische Form)
- Щипці екстракційні для зубів мудрості (англійська форма)
- Forceps de Extracción (Forme Inglesa)
- الحكمة استخراج الملقط

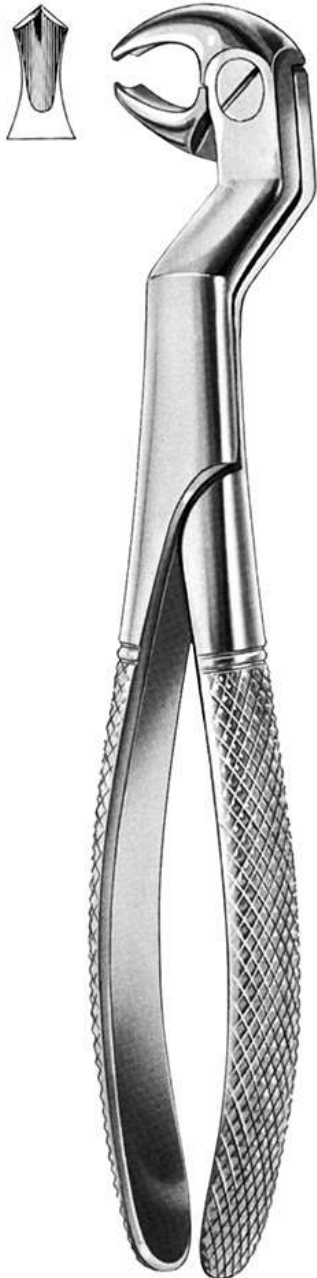

32.3534
Routurier
 (# 22 ½ L)
 lower molars and wisdoms, left
 Molaren und Weisheitszähne, unten, links
 molaires et dents de sagesse inférieures, gauches
 molares y cordales inferiores, lado izquierdo
 Для нижніх молярів та зубів мудрості, зліва



32.3537
Routurier
 (# 22 ½ R)
 lower molars and wisdoms, right
 Molaren und Weisheitszähne, unten, rechts
 molaires et dents de sagesse inférieures, droites
 molares y cordales inferiores, lado derecho
 Для нижніх молярів та зубів мудрості, справа

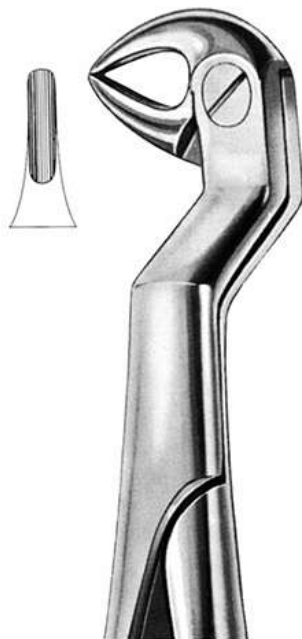
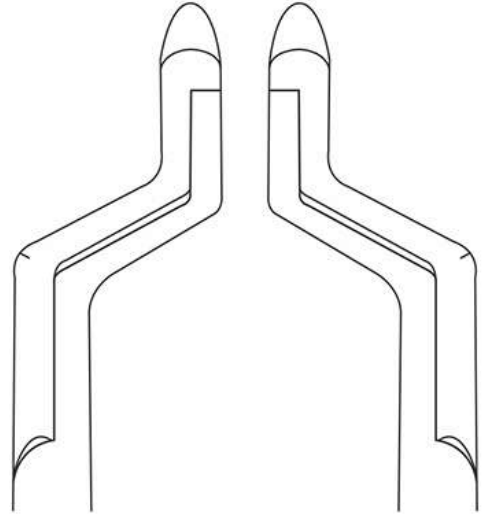

32.3540
Routurier
 (# 33 ½ L)
 lower molar and wisdom roots, left
 Wurzeln unterer Molaren und Weisheitszähne, links
 racines des molaires et dents de sagesse inférieures, gauches
 raices de molares y cordales inferiores, izquierdos
 Для нижніх молярів та коренів зубів мудрості, зліва



32.3543
Routurier
 (# 33 ½ R)
 lower molar and wisdom roots, right
 Wurzeln unterer Molaren und Weisheitszähne, rechts
 racines des molaires et dents de sagesse inférieures, droites
 raices de molares y cordales inferiores, derechos
 Для нижніх молярів та коренів зубів мудрості, справа



EXTRACTING FORCEPS (English Pattern)

- Щипцы экстракционные (английская форма)
- Daviers (Forme Anglaise)
- Zahnzangen (Englische Form)

- Щипці екстракційні (англійська форма)
- Forceps de Extracción (Forme Inglesa)
- استخراج الملقط (نمط اللغة الإنجليزية)



32.3552
Busch
 lower roots
 untere Wurzeln
 racines inférieures
 raíces inferiores
 Для нижніх коренів
 зубів

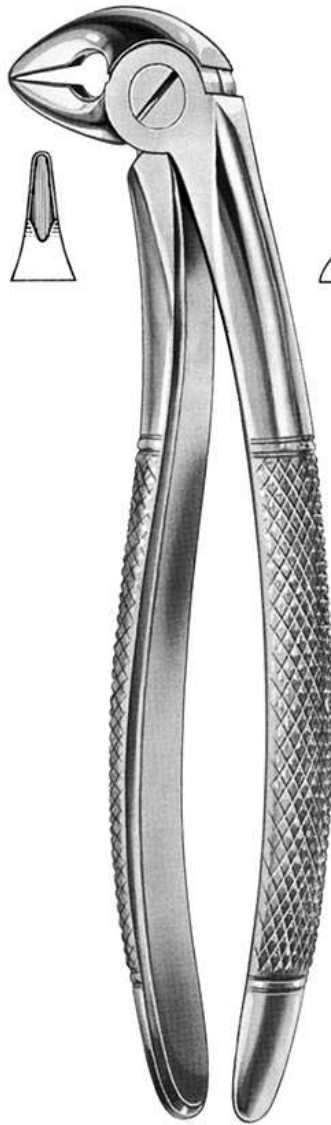

32.3555
Busch
 lower roots
 untere Wurzeln
 racines inférieures
 raíces inferiores
 Для нижніх коренів
 зубів



32.3558
Witzel
 upper roots
 obere Wurzeln
 racines supérieures
 raíces superiores
 Для нижніх коренів
 зубів



32.3546
Fig. 146
 Upper and lower roots
 deep-gripping
 Radici superiori e inferiori
 attacco profondo
 Racines supérieures et inférieures
 à attaque profonde
 Raíces superiores y inferiores
 a sujeción profunda
 Для верхніх та нижніх коренів
 зубів Глибоке захоплення



32.3549
Fig. 333S
 Very thin lower
 roots
 Radici inferiori
 molto sottili
 Racines inférieures
 très fines
 Raíces inferiores
 muy delgada
 Дуже тонкі Для
 нижніх коренів зубів



32.3561
Fig. 151
 upper roots
 Radici superiori
 Racines supérieures
 Raíces superiores
 Для верхніх коренів
 зубів



32.3564
Fig. 351S
 Very thin upper roots
 Radici superiori
 molto sottili
 Racines supérieures
 très fines
 Raíces superiores
 muy delgadas
 Дуже тонкі Для
 верхніх коренів зубів

EXTRACTING FORCEPS (For Children)



acme surgical®

- Щипцы экстракционные детские
- Daviers - forme anglaise
- Pinzere per estrazione per bambini
- Щипці екстракційні дитячі
- Fórceps de extracci3n - forma inglesa
- استخراج الملقط (للأطفال)



32.3567
Klein
upper incisors
obere Schneidezähne
incisives supérieures
incisivos superiores
Для верхніх різців



32.3570
Klein
upper premolars
obere Prämolaren
prémolaires supérieures
premolares superiores
Для верхніх премолярів

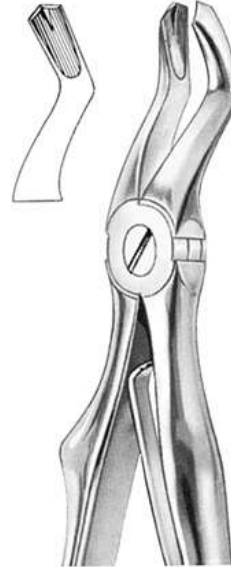

32.3573
Klein
upper molars
obere Molaren
molaires supérieures
molares superiores
Для верхніх молярів

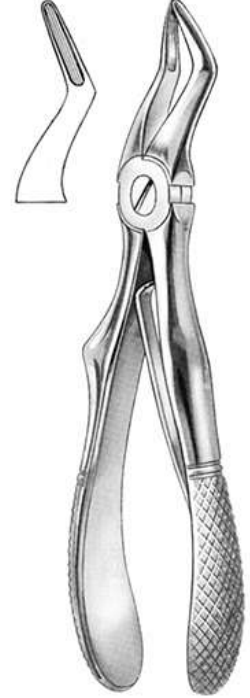

32.3576
Klein
upper roots
obere Wurzeln
racines supérieures
raices superiores
Для верхніх коренів зубів



32.3579
Klein
lower incisors
untere Schneidezähne
incisives inférieures
incisivos inferiores
Для нижніх різців



32.3582
Klein
lower molars
untere Molaren
molaires inférieures
molares inferiores
Для нижніх молярів



32.3585
Klein
lower roots
untere Wurzeln
racines inférieures
raices inferiores
Для нижніх коренів
зубів



- Щипцы для удаления корневых осколков
- Pincers Fragments
- Wurzelsplitterzangen

- Щипці для видалення корневих осколків
- Pinzas Para Fragmentos
- جذور منشقة الملقط

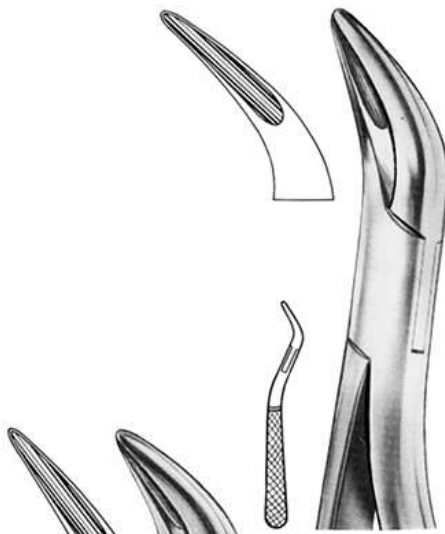

**32.3591
Witzel**
upper roots
obere Wurzeln
racines supérieures
raíces superiores
Для верхніх коренів
зубів



**32.3588
Witzel**
lower roots
untere Wurzeln
racines inférieures
raíces inferiores
Для нижніх коренів
зубів



**32.3594
Ralk**
root fragments
Wurzelfragmente
fragments de racines
fragmentos de raíces
Для відламків коренів
зубів

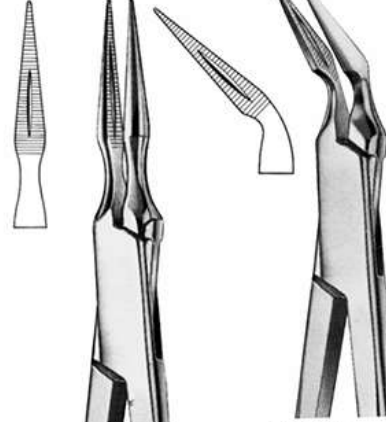

**32.3600
Stieglitz**
root fragments
Wurzelfragmente
fragments de racines
fragmentos de raíces
Для відламків коренів
зубів



**32.3597
Stieglitz**
root fragments
Wurzelfragmente
fragments de racines
fragmentos de raíces
Для відламків коренів
зубів



**32.3603
Arthur**
root fragments
Wurzelfragmente
fragments de racines
fragmentos de raíces
Для відламків коренів
зубів

EXTRACTING FORCEPS (For Children)

- Щипцы экстракционные детские
- Daviers - forme anglaise
- Pinzeper per estrazione per bambini
- Щипці екстракційні дитячі
- Fórceps de extracci3n - forma inglesa
- استخراج الملقط (للأطفال)

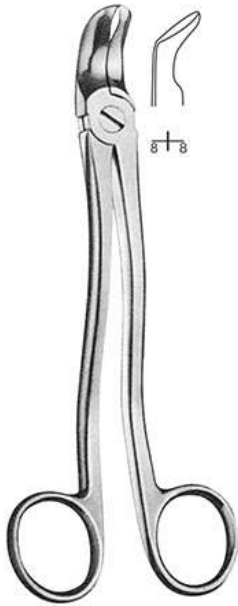

32.3606
Koehler
Luxation forceps
right & left molars
Щипці для зміщення
правих і лівих молярів

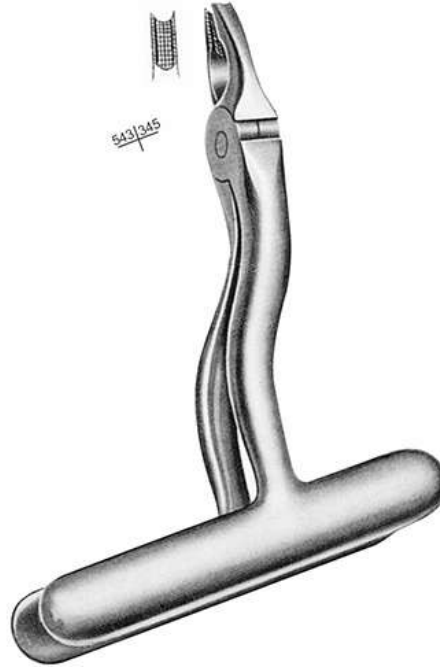

32.3609
Upper canines
& premolars.
Для верхніх іклів
та премолярів

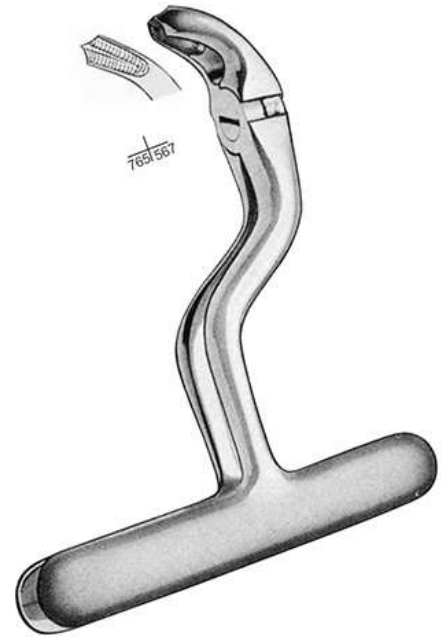

32.3612
Lower molars
either side.
Для нижніх молярів
з обох боків



32.3615
Fig. 00
Lower third molars
Ottavi inferiori
Troisièmes molaires inférieurs
Terceros molares inferiores
Для нижніх третіх молярів



32.3618
Albrecht



32.3621
Albrecht

deciduous teeth
Молочні зуби



EXTRACTING FORCEPS (For Children)

- Щипцы экстракционные детские
- Daviers - forme anglaise
- Pinzere per estrazione per bambini

- Щипці екстракційні дитячі
- Fórceps de extracció - forma inglesa
- استخراج الملقط (للأطفال)



32.3624
#10 SK
 Upper Molares Sup, 10SK
 obere Molaren
 molaires supérieures
 molares superiores
 Для верхніх молярів

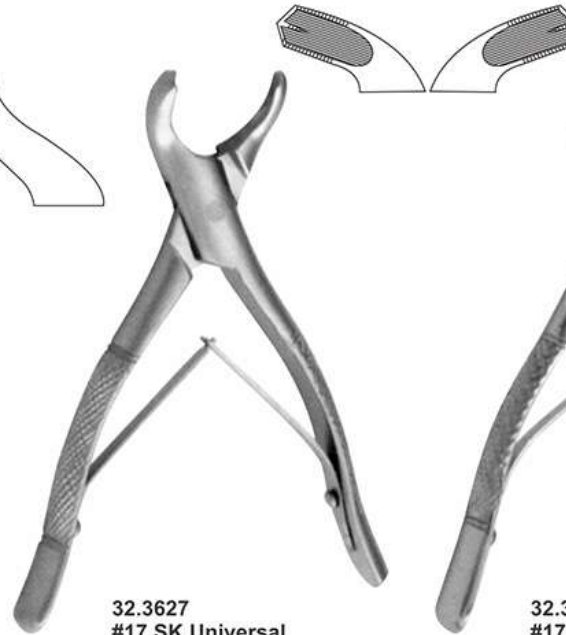

32.3627
#17 SK Universal
 Lower Molars
 untere Molaren
 molaires inférieures
 molares inferiores
 Універсальні Для
 нижніх молярів

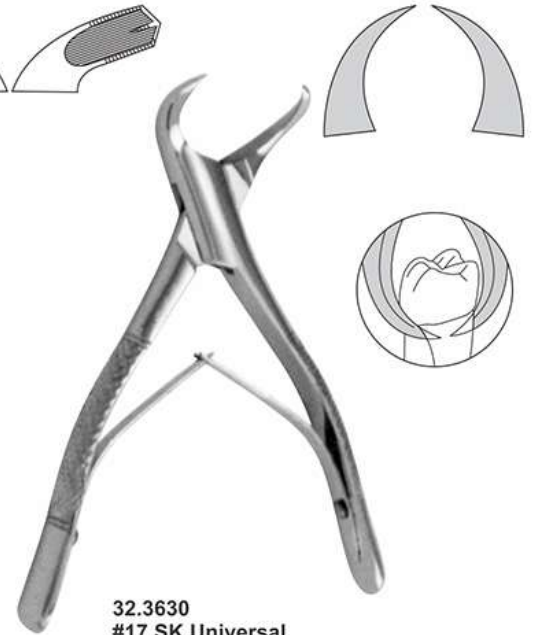

32.3630
#17 SK Universal
 Upper Molars
 obere Molaren
 molaires supérieures
 molares superiores
 Універсальні Для
 верхніх молярів



32.3633
#69 SK Tomas
 upper and lower roots
 obere und untere Wurzeln
 racines supérieures et inférieures
 raíces superiores y inferiores
 Для верхніх та нижніх коренів
 зубів



32.3636
#99 SK
 upper incisors, canines, premolars
 obere Schneide- u. Eckzähne, Prämolaren
 incisives, canines, prémolaires supér.
 Incisivos, caninos, premolares super.
 Для верхніх різців, іклів, премолярів



32.3639
#150 SK
 upper incisors, premolars, roots
 obere Schneidezähne, Prämolaren und Wurzeln
 incisives, prémolaires, racines supér.
 Incisivos, premolares, raíces super.
 Для верхніх різців, премолярів, коренів зубів

EXTRACTING FORCEPS (For Children)

- Щипцы экстракционные детские
- Daviers - forme anglaise
- Pinzere per estrazione per bambini

- Щипці екстракційні дитячі
- Fórceps de extracció - forma inglesa
- استخراج الملقط (للأطفال)

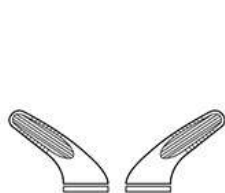

32.3642

151 SK

lower incisors, premolars, roots
untere Schneidezähne, Prämolaren und Wurzeln
incisives, prémolaires, racines infér.
Incisivos, premolares, raíces infer.
Для нижніх різців, премолярів, коренів зубів



32.3645

222 SK

lower third molars
untere dritte Molaren
troisième molaires inférieures
terceros molares inferiores
Для нижніх третіх молярів

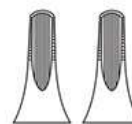

32.3648

560

upper incisors
obere Schneidezähne
incisives supérieures
incisivos superiores
Для верхніх різців



EXTRACTING FORCEPS (For Children)

- Щипцы экстракционные детские
- Daviers - forme anglaise
- Pinzere per estrazione per bambini

- Щипці екстракційні дитячі
- Fórceps de extracci3n - forma inglesa
- استخراج الملقط (للأطفال)



32.3651
Lower
Capture Forceps Retain
Pediatric Extractions
Щипці для захвату нижніх
зубів з фіксатором
Педіатричне видалення
зубів



32.3654
Upper
Capture Forceps Retain
Pediatric Extractions
Щипці для захвату верхніх
зубів з фіксатором
Педіатричне видалення
зубів



32.3657
Lower
Capture Forceps Retain
Pediatric Extractions
Щипці для захвату нижніх
зубів з фіксатором
Педіатричне видалення
зубів



32.3660
Upper
Capture Forceps Retain
Pediatric Extractions
Щипці для захвату верхніх
зубів з фіксатором
Педіатричне видалення
зубів



32.3663
Lower
Capture Forceps Retain
Pediatric Extractions
Щипці для захвату нижніх
зубів з фіксатором
Педіатричне видалення
зубів



32.3666
Upper
Capture Forceps Retain
Pediatric Extractions
Щипці для захвату верхніх
з фіксатором Педіатричне
видалення зубів

EXTRACTING FORCEPS (American Pattern)



acme surgical®

- Щипцы экстракционные (американская форма)
- Daviers - forme américaine
- Fórceps de extracción - forma americana
- Щипці екстракційні (американська форма)
- Pinzaper per estrazione - forma americana
- استخراج الملقط (النمط الأمريكي)



32.3672
1
upper incisors and roots
obere schneidezähne und wurzeln
incisives et racines supérieures
incisivos y raíces superiores
Для верхніх різців та коренів зубів



32.3675
2
upper and lower roots
obere und untere wurzeln
racines supérieures et inférieures
raíces superiores y inferiores
Для верхніх та нижніх коренів зубів

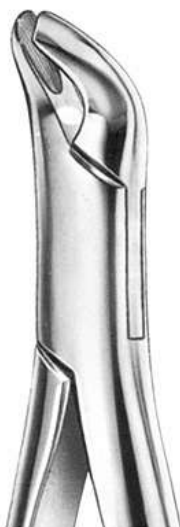
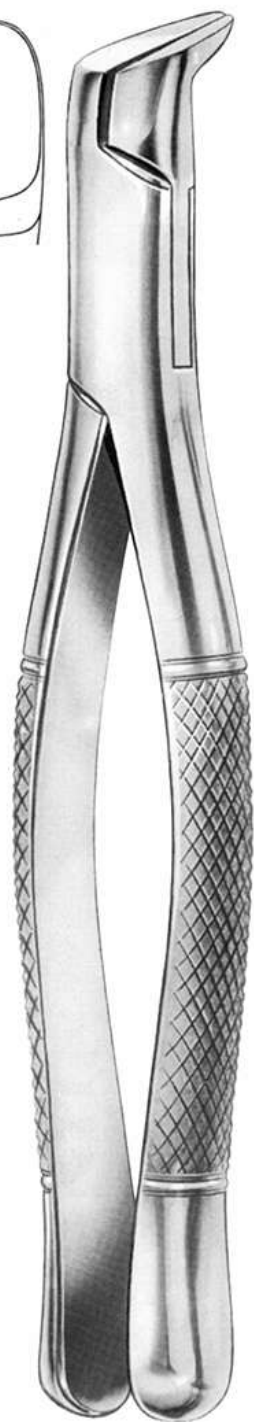
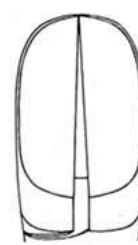

32.3678
4
upper and lower premolars
obere und untere prämolaren
prémolaires supérieures et inférieures
premolares superiores y inferiores
Для верхніх та нижніх премолярів

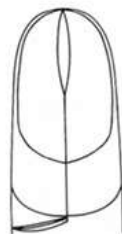

32.3681
5
Physick
lower third molars
untere dritte Molaren
troisièmes molaires inférieures
terceros molares inferiores
Для нижніх третіх молярів

32.3669
W1
Winter
upper centrals and canines
obere schneide- und Eckzähne
incisives et canines supérieures
incisivos y caninos superiores
Для верхніх присередніх зубів та іклів

32.3684
6
separating forceps
spaltzange
pince à séparer
forceps para separar
Щипці для розділення
зубів



EXTRACTING FORCEPS (American Pattern)

- Щипцы экстракционные (американская форма)
- Daviers - forme américaine
- Fórceps de extracción - forma americana
- Щипці екстракційні (американська форма)
- Pinzaper per estrazione - forma americana
- استخراج الملقط (النمط الأمريكي)

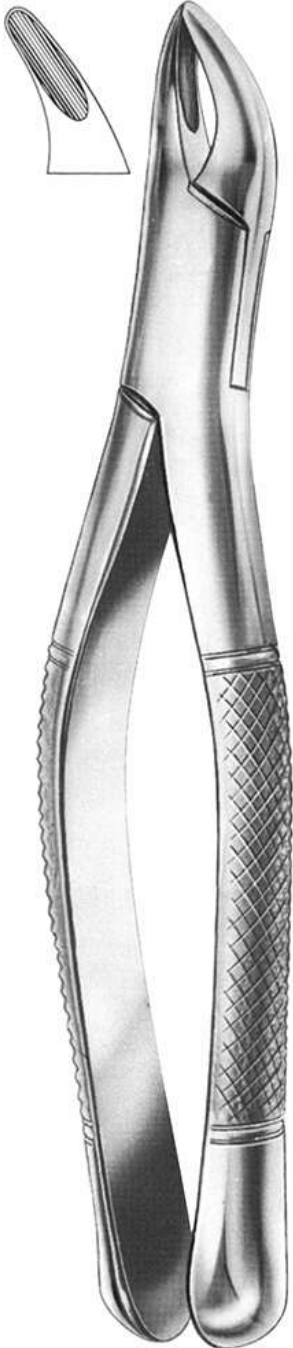

32.3687
7
upper roots
obere Wurzeln
racines supérieures
raíces superiores
Для верхніх коренів
зубів

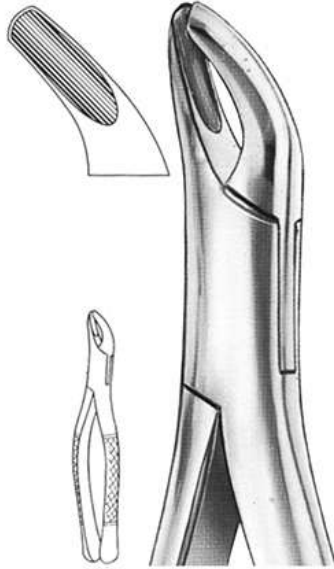

32.3690
8
upper and lower third molars
obere und untere dritte Molaren
troisièmes molaires supérieures et inférieures
terceros molares superiores y inferiores
Для верхніх та нижніх третіх молярів
superiores y inferiores

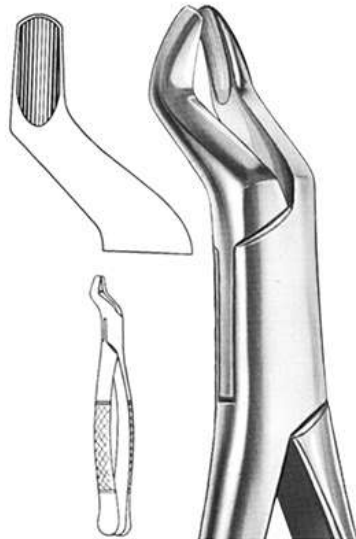

32.3693
10S
upper roots
obere Wurzeln
racines supérieures
raíces superiores
Для верхніх коренів
зубів



32.3696
10 H
upper molars
obere Molaren
molaires supérieures
molares superiores
Для верхніх молярів
obere

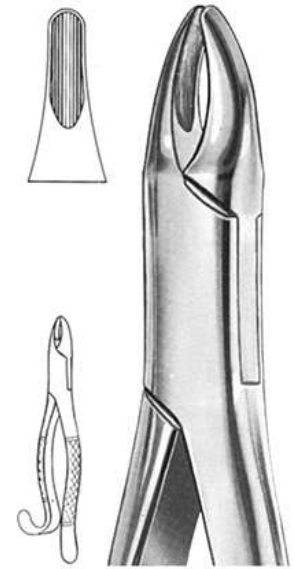

32.3702
13
upper incisors
obere Schneidezähne
incisives supérieures
incisivos superiores
Для верхніх різців

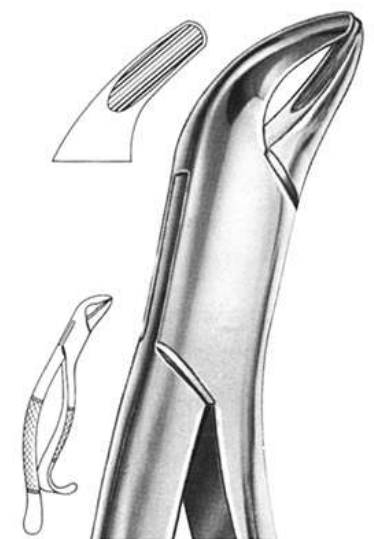

32.3699
14
lower incisors
untere Schneidezähne
incisives inférieures
incisivos inferiores
Для нижніх різців

EXTRACTING FORCEPS (American Pattern)



acme surgical®

- Щипцы экстракционные (американская форма)
- Daviers - forme américaine
- Fórceps de extracción - forma americana
- Щипці екстракційні (американська форма)
- Pinzaper per estrazione - forma americana
- استخراج الملقط (النمط الأمريكي)

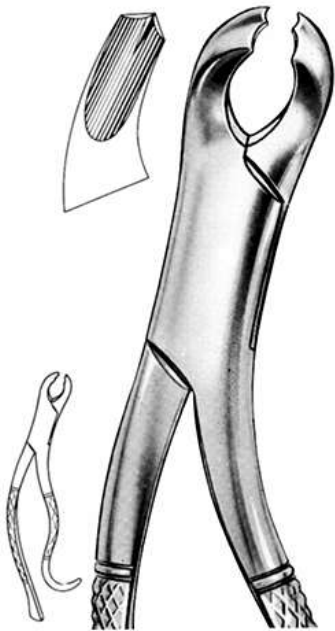

32.3705
15
Harris
lower molars
untere Molaren
molaires inférieures
molares inferiores
Для нижніх молярів



32.3708
16
lower molars
untere Molaren
molaires inférieures
molares inferiores
Для нижніх молярів

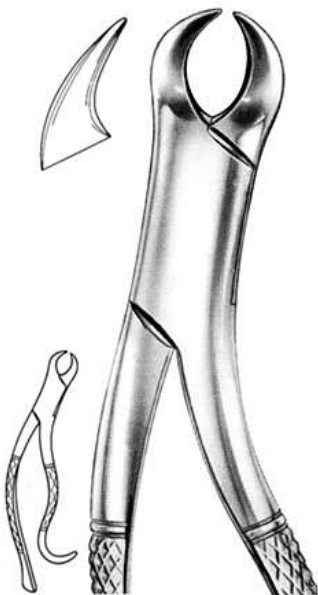

32.3714
16S
lower molars for children
untere molaren, für kinder
molaires inférieures, pour enfants
molares inferiores, para niños
Для нижніх молярів для дітей
untere молярів



32.3711
17
lower molars
untere Molaren
molaires inférieures
molares inferiores
Для нижніх молярів



32.3717
18 L
Harris
upper molars, left
obere Molaren, links
molaires supérieures gauches
molares superiores izquierdos
Для верхніх молярів, зліва

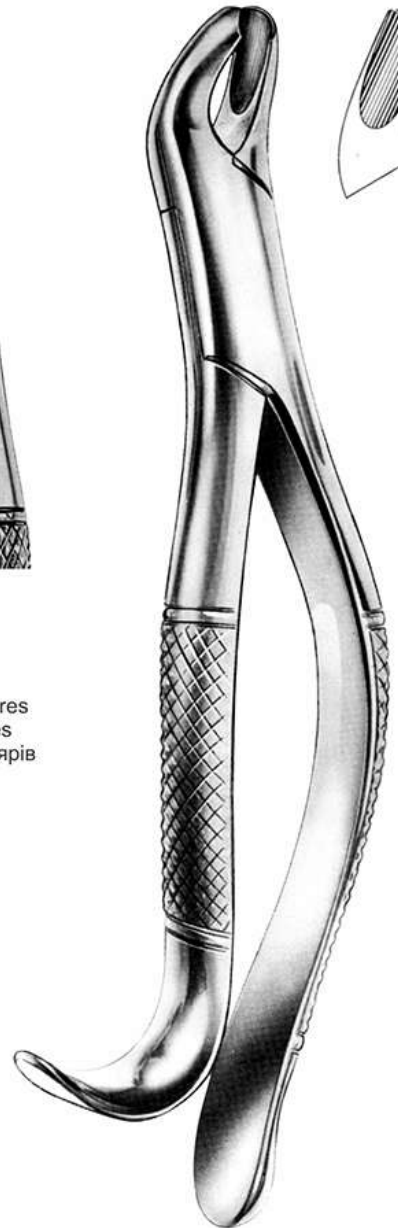

32.3720
18R
Harris
upper molars, right
obere Molaren, rechts
molaires supérieures droites
molares superiores derechos
Для верхніх молярів, справа



EXTRACTING FORCEPS (American Pattern)

- Щипцы экстракционные (американская форма)
- Daviers - forme américaine
- Fórceps de extracción - forma americana
- Щипці екстракційні (американська форма)
- Pinzaper per estrazione - forma americana
- استخراج الملقط (النمط الأمريكي)



**32.3723
20R**
upper molars, Right
obere molaren, rechts
molaires supérieures droites
molares superiores derechos
Для верхніх молярів, справа

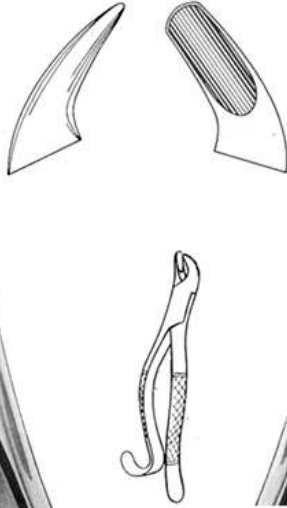

**32.3726
20L**
upper molars, left
obere molaren, links
molaires supérieures gauches
molares superiores izquierdos
Для верхніх молярів, зліва

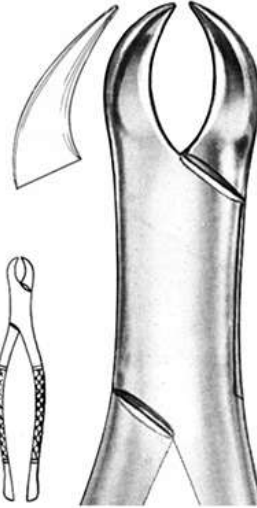

**32.3729
23**
lower molars
untere Molaren
molaires inférieures
molares inferiores
Для нижніх молярів

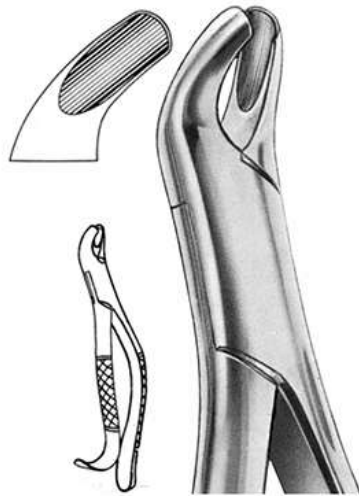

**32.3732
24**
upper molars
obere Molaren
molaires supérieures
molares superiores
Для верхніх молярів

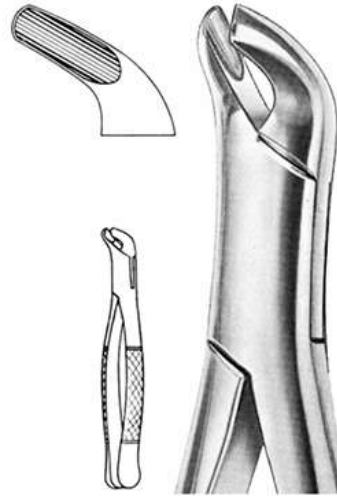

**32.3735
27**
lower molars
untere Molaren
molaires inférieures
molares inferiores
Для нижніх молярів

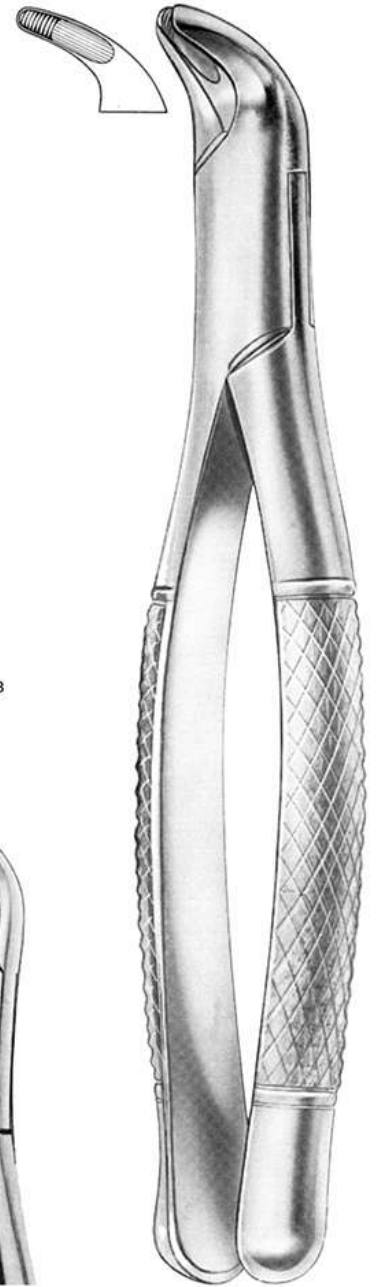

**32.3738
29S**
lower teeth, for children
untere Zähne, für kinder
dents inférieures, pour enfants
dientes inferiores, para niños
Для нижніх зубів, для дітей

EXTRACTING FORCEPS (American Pattern)



acme surgical®

- Щипцы экстракционные (американская форма)
- Daviers - forme américaine
- Fórceps de extracción - forma americana
- Щипці екстракційні (американська форма)
- Pinzaper per estrazione - forma americana
- استخراج الملقط (النمط الأمريكي)

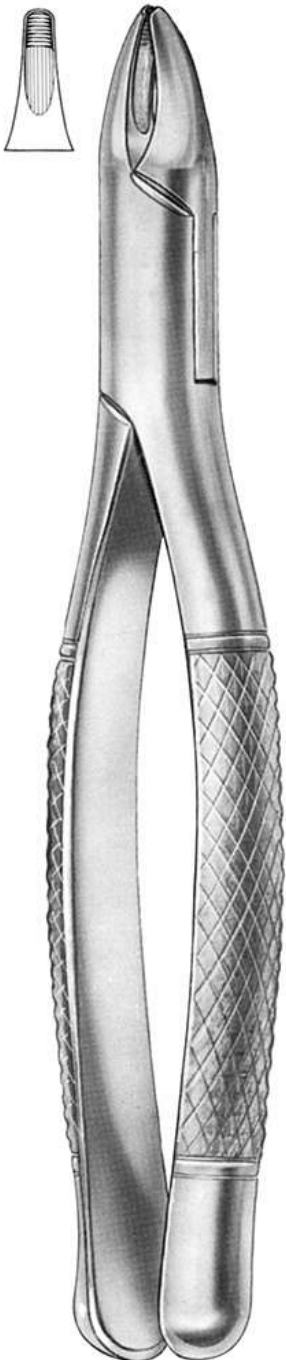

32.3741
30S
upper teeth, for children
obere zähne, für kinder
dents supérieures, pour enfants
dientes superiores, para niños
Для верхніх зубів, для дітей



32.3744
32 Parmly
upper premolars and molars
obere Prämolaren und Molaren
prémolaires et molaires supérieures
premolares y molaers superiores
Для верхніх премолярів та молярів

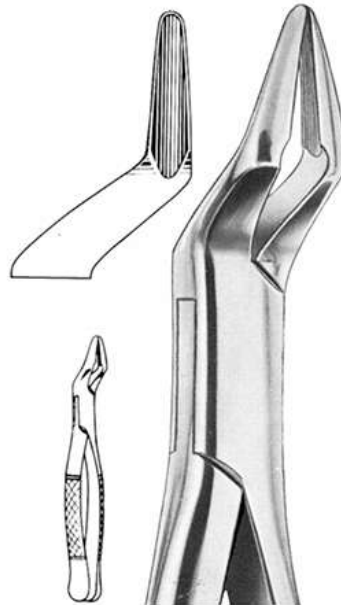

32.3747
32A Parmly
upper premolars and roots
obere Prämolaren und Wurzeln
prémolaires et racines supérieures
premolares y raíces superiores
Для верхніх премолярів та
коренів зубів

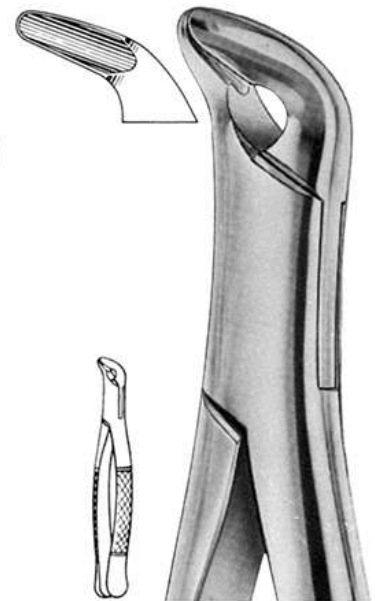

32.3750
30S
lower anteriors, and roots
untere zähne, und wurzeln
dents et racines, inférieures
dientes y raíces inferiores
Для нижньої передньої групи
зубів та коренів зубів

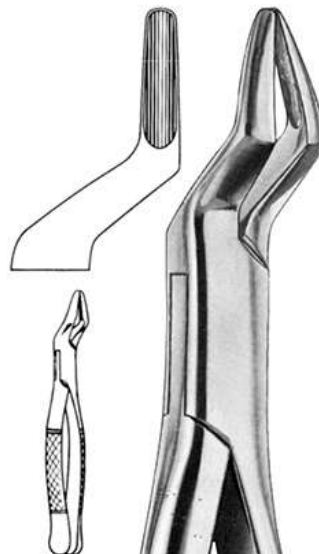

32.3753
35
upper roots
obere Wurzeln
racines supérieures
raíces superiores
Для верхніх коренів
зубів

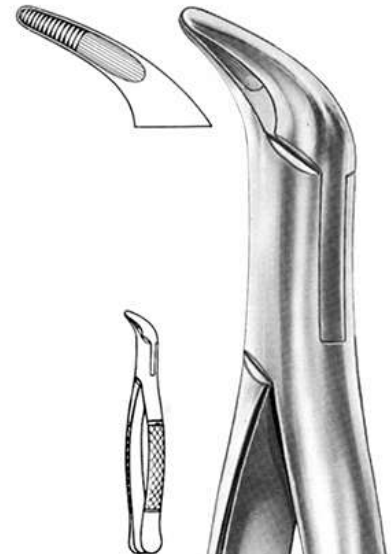

32.3756
36
lower anteriors, and roots
untere zähne, und wurzeln
dents et racines, inférieures
dientes y raíces inferiores
Для нижньої передньої групи
зубів, та коренів зубів



EXTRACTING FORCEPS (American Pattern)

- Щипцы экстракционные (американская форма)
- Daviers - forme américaine
- Fórceps de extracción - forma americana
- Щипці екстракційні (американська форма)
- Pinzaper per estrazione - forma americana
- استخراج الملقط (النمط الأمريكي)

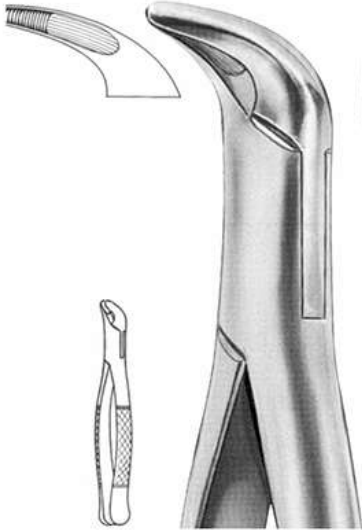

32.3759
37
lower anteriors and roots
untere Zähne und Wurzeln
dents et racines inférieures
dientes y raíces inferiores
Для нижньої передньої групи
зубів та коренів зубів



32.3762
53 L
upper molars, left
obere Molaren, links
molaires supérieures gauches
molares superiores izquierdos
Для верхніх молярів, зліва

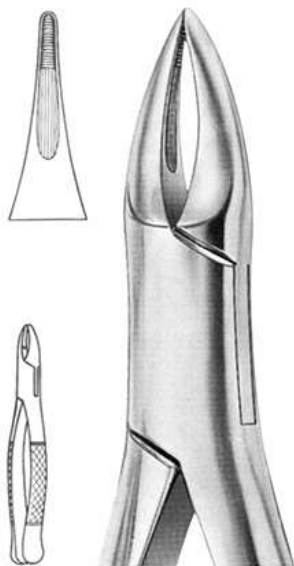
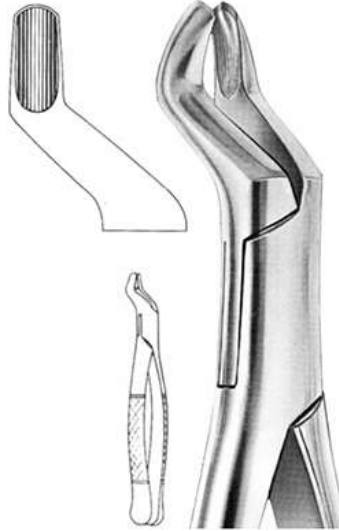

32.3765
38
upper anteriors and roots
obere Zähne und Wurzeln
dents et racines supérieures
dientes y raíces superiores
Для верхньої передньої групи
зубів та коренів зубів

32.3768
53 R
upper molars, right
obere Molaren, rechts
molaires supérieures droites
molares superiores derechos
Для верхніх молярів, справа

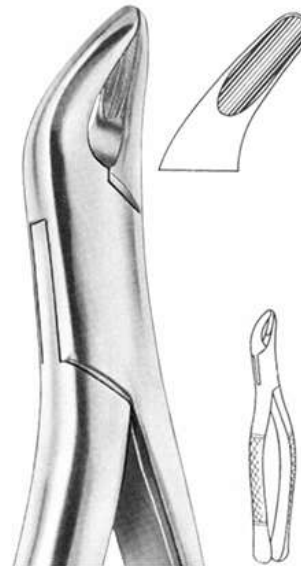

32.3771
62
incisors, premolars, deciduous teeth
Schneidezähne, Prämolaren, Milchzähne
incisivos, prémolaires, dents de lait
incisivos, premolares, dientes de lache
Для різців, премолярів, молочних зубів



32.3774
65
upper incisors and roots
obere Schneidezähne und Wurzeln
incisivos et racines supérieures
incisivos y raíces superiores
Для верхніх різців та коренів
зубів

EXTRACTING FORCEPS (American Pattern)

- Щипцы экстракционные (американская форма)
- Daviers - forme américaine
- Fórceps de extracción - forma americana
- Щипці екстракційні (американська форма)
- Pinzaper per estrazione - forma americana
- استخراج الملقط (النمط الأمريكي)

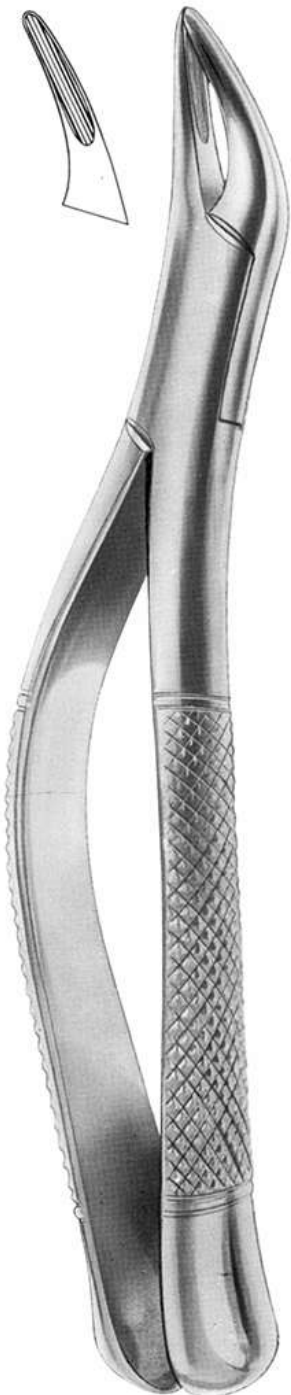

32.3777
69 Tomas
 upper and lower roots
 obere und untere Wurzeln
 racines supérieures et inférieures
 raíces superiores y inferiores
 Для верхніх та нижніх коренів
 зубів



32.3780
85 Tomas
 lower canines, premolars and molars
 untere Eckzähne, Pramolaren, Molaren
 canines, premoiaires, molaires infer.
 caninos, premoiares, molares infer.
 Для нижніх іклів, премолярів
 та молярів

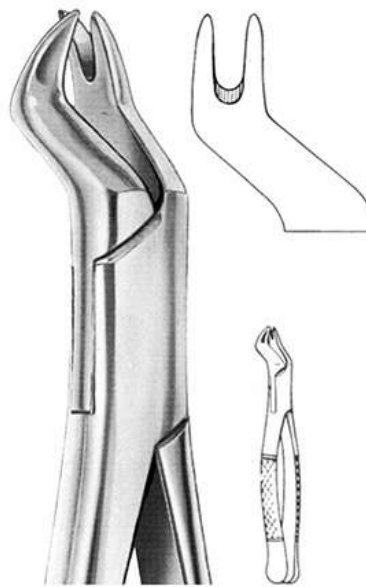

32.3783
88R Nevius
 upper molars, right
 obere Molaren, rechts
 molaires supérieures droites
 molares superiores derechos
 Для верхніх молярів, справа

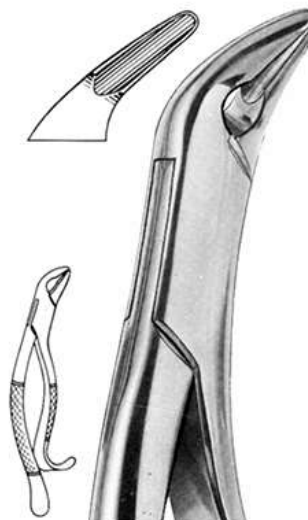

32.3786
85A Tomas
 lower canines, premolars and molars
 untere Eckzähne, Pramolaren, Molaren
 canines, premoiaires, molaires infer.
 caninos, premoiares, molares infer.
 Для нижніх іклів, премолярів
 та молярів



32.3789
88L Nevius
 upper molars, left
 obere Molaren, links
 molaires supérieures gauches
 molares superiores izquierdos
 Для верхніх молярів, зліва



EXTRACTING FORCEPS (American Pattern)

- Щипцы экстракционные (американская форма)
- Daviers - forme américaine
- Fórceps de extracción - forma americana
- Щипці екстракційні (американська форма)
- Pinzaper per estrazione - forma americana
- استخراج الملقط (النمط الأمريكي)



32.3792
99A
Kells
upper incisors, canines, premolars
obere Schneide- u. Eckzähne, Prämolaren
incisives, canines, prémolaires supér.
Incisivos, caninos, premolares super.
Для верхніх різців, іклів, премолярів

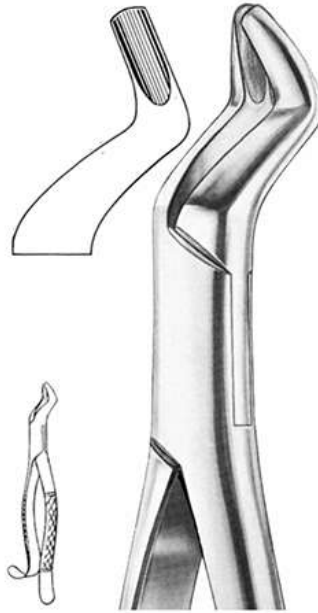

32.3795
104
upper third molars
obere dritte Molaren
troisièmes molaires supérieures
terceros molares superiores
Для верхніх третіх молярів

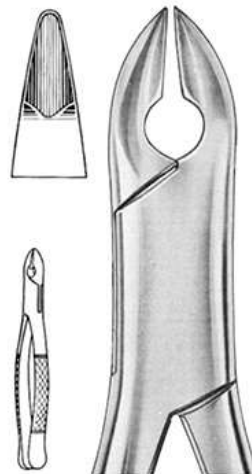

32.3798
99C
Kells
upper incisors, canines, premolars
obere Schneide- u. Eckzähne, Prämolaren
incisives, canines, prémolaires supér.
Incisivos, caninos, premolares super.
Для верхніх різців, іклів, премолярів

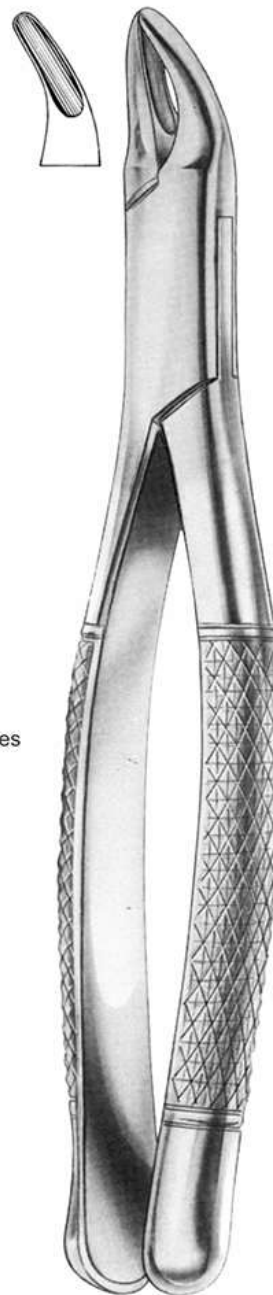

32.3801
101
Hull
Deciduous teeth
Milchzähne
dents temporaires
dientes temporales
Для молочних зубів

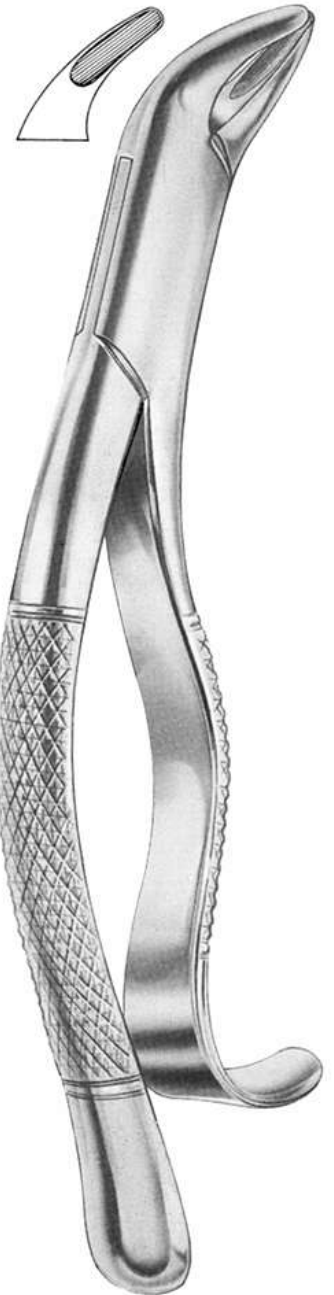

32.3804
103
lower incisors, premolars
untere Schneidezähne, Prämolaren
incisives prémolaires, racines infér.
Incisivos premolares, raices infer.
Для нижніх різців, премолярів

EXTRACTING FORCEPS (American Pattern)



acme surgical®

- Щипцы экстракционные (американская форма)
- Daviers - forme américaine
- Fórceps de extracción - forma americana
- Щипці екстракційні (американська форма)
- Pinzaper per estrazione - forma americana
- استخراج الملقط (النمط الأمريكي)

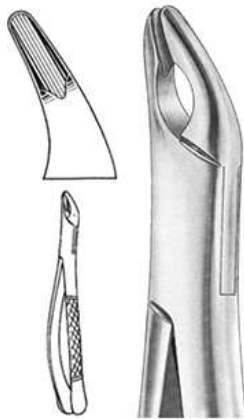
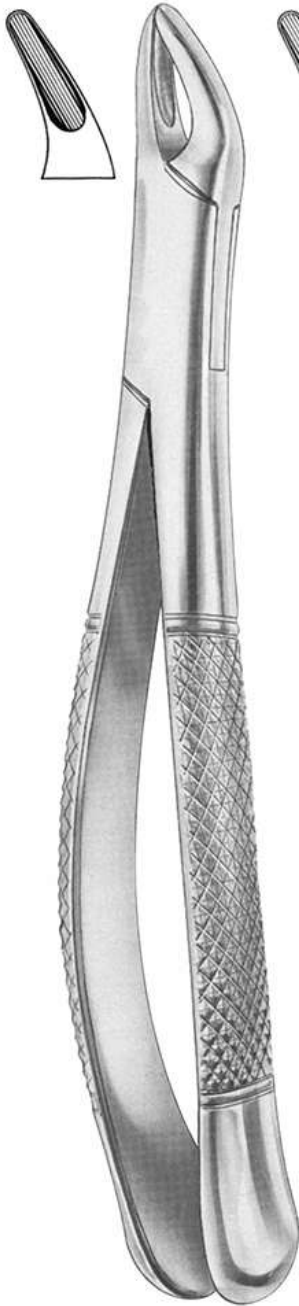

**32.3810
150A
Cryer**
upper incisors, premolars, roots
obere Schneidezähne, Prämolaren und Wurzeln
incisives, prémolaires, racines supér.
Incisivos, premolares, raices super.
Для верхніх різців, премолярів, коренів зубів

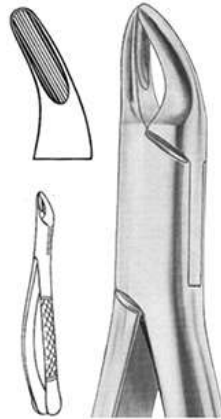

**32.3813
150S
Cryer**
upper teeth, for children
obere Zähne, für Kinder
dents supérieures, pour enfants
dientes superiores, para niños
Для верхніх зубів, для дітей



**32.3816
Fig. 150X
Cryer**
Upper premolars, incisors and roots
Premolari, Incisivi e radici superiori
Prémolaires, Incisives et racines supérieures
Premolares, Incisivos y raíces superiores
Для верхніх премолярів, різців та коренів зубів

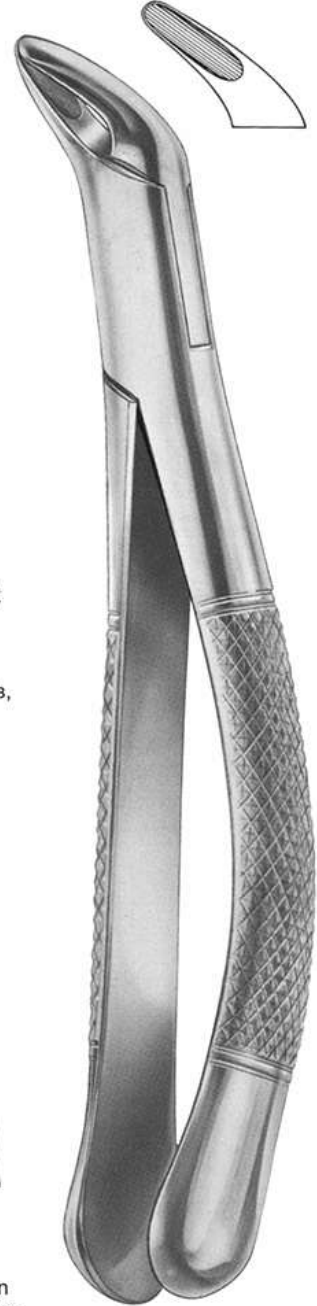

**32.3819
Fig. 150XAS
Cryer**
Upper premolars, incisors and roots - also for children
Premolari, Incisivi e radici superiori - anche per bambini
Prémolaires, Incisives et racines supérieurs - aussi pour enfants
Premolares, Incisivos y raíces superiores - también para niños
Для верхніх премолярів, різців та коренів зубів – також для дітей

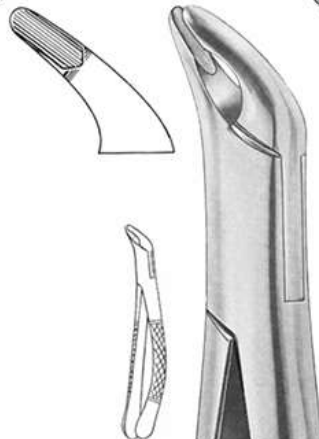

**32.3822
151A
Cryer**
lower incisors, premolars, roots
untere Schneidezähne, Prämolaren und Wurzeln
incisives, prémolaires, racines infér.
Incisivos, premolares, raices infer.
Для нижніх різців, премолярів, коренів зубів



**32.3825
151 S
Cryer**
lower teeth, for children
untere Zähne, für Kinder
dents supérieures, pour enfants
dientes superiores, para niños
Для нижніх зубів, для дітей

**32.3807
150
Cryer**
upper incisors, premolars, roots
obere Schneidezähne, Prämolaren und Wurzeln
incisives, prémolaires, racines supér.
Incisivos, premolares, raices super.
Для верхніх різців, премолярів, коренів зубів

**32.3828
151
Cryer**
lower incisors, premolars, roots
untere Schneidezähne, Prämolaren und Wurzeln
incisives, prémolaires, racines infér.
Incisivos, premolares, raices infer.
Для нижніх різців, премолярів, коренів зубів



EXTRACTING FORCEPS (American Pattern)

- Щипцы экстракционные (американская форма)
- Daviers - forme américaine
- Fórceps de extracción - forma americana
- Щипці екстракційні (американська форма)
- Pinzaper per estrazione - forma americana
- استخراج الملقط (النمط الأمريكي)

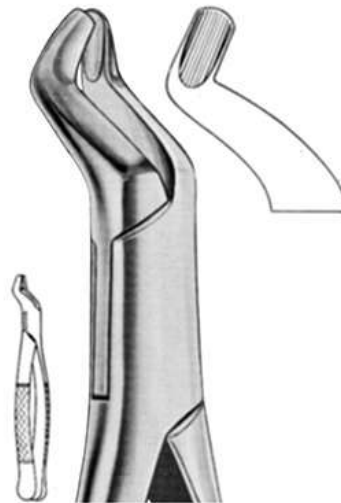

32.3834
210S
upper third molars
obere dritte Molaren
troisièmes molaires supérieures
terceros molares superiores
Для верхніх третіх молярів

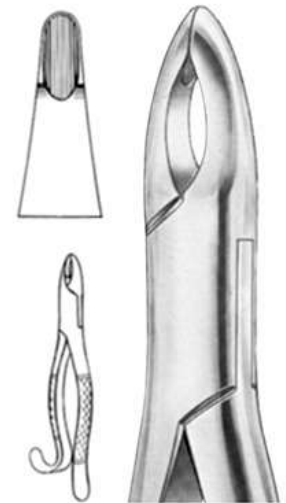

32.3843
213
upper centrals and canines
obere Schneide- und Eckzahne
incisives et canines supérieures
incisivos y caninos superiores
Для верхніх присередніх зубів та іклів

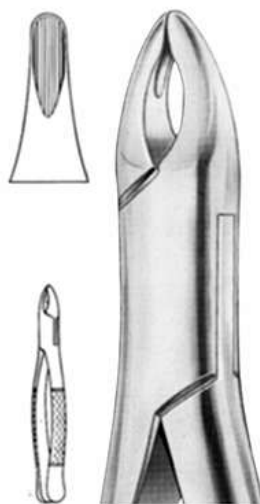

32.3831
203
lower incisors and roots
untere Schneidezähne
und Wurzeln
incisives et racines inférieures
incisivos y raíces inferiores
Для нижніх різців та коренів зубів

32.3837
201
lower incisors, canines, premolars
obere Schneide- u. Eckzähne, Prämolaren
incisives, canines, prémolaires super.
Incisivos, caninos, premolares super.
Для нижніх різців, іклів, премолярів

32.3840
210H
upper third molars
obere dritte Molaren
troisièmes molaires supérieures
terceros molares superiores
Для верхніх третіх молярів

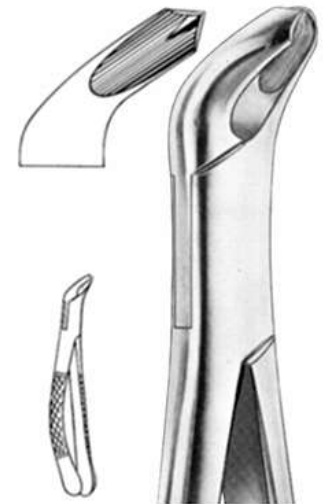

32.3846
217
lower molars
untere Molaren
molaires inférieures
molares inferiores
Для нижніх молярів

EXTRACTING FORCEPS (American Pattern)



acme surgical®

- Щипцы экстракционные (американская форма)
- Daviers - forme américaine
- Fórceps de extracción - forma americana
- Щипці екстракційні (американська форма)
- Pinzoper per estrazione - forma americana
- استخراج الملقط (النمط الأمريكي)

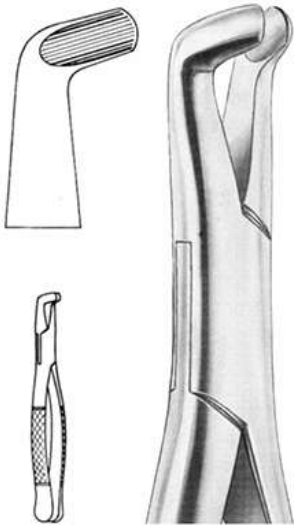

32.3849
222
lower third molars
untere dritte Molaren
troisièmes molaires inférieures
terceros molares inferiores
Для нижніх третіх молярів

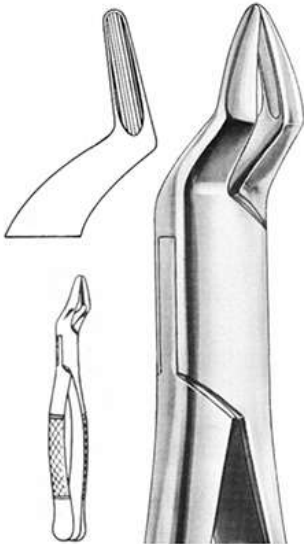

32.3852
286
upper incisors and roots
obere Schneidezähne und Wurzeln
incisives et racines supérieures
incisivos y raíces superiores
Для верхніх різців та коренів зубів



32.3855
287 Swing
lower molars
untere Molaren
molaires inférieures
molares inferiores
Для нижніх молярів



32.3858
288
Lower canines and premolars
untere Eckzähne und Pramolaren
canines, premolaires inférieures
caninos, premolares inferiores
Для нижніх іклів та премолярів



EXTRACTING FORCEPS (American Pattern)

- Щипцы экстракционные (американская форма)
- Daviers - forme américaine
- Fórceps de extracción - forma americana
- Щипці екстракційні (американська форма)
- Pinzaper per estrazione - forma americana
- استخراج الملقط (النمط الأمريكي)

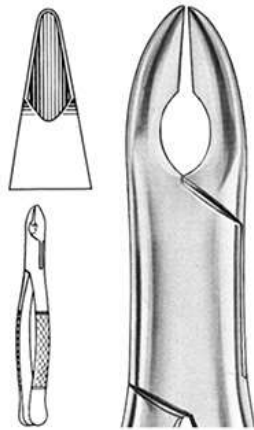

32.3864
10 S Nevius
 upper canines
 obere Eckzähne
 canines supérieures
 caninos superiores
 Для верхніх іклів

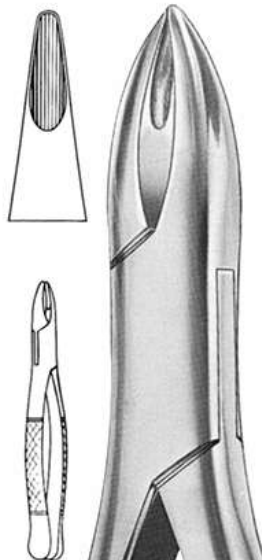
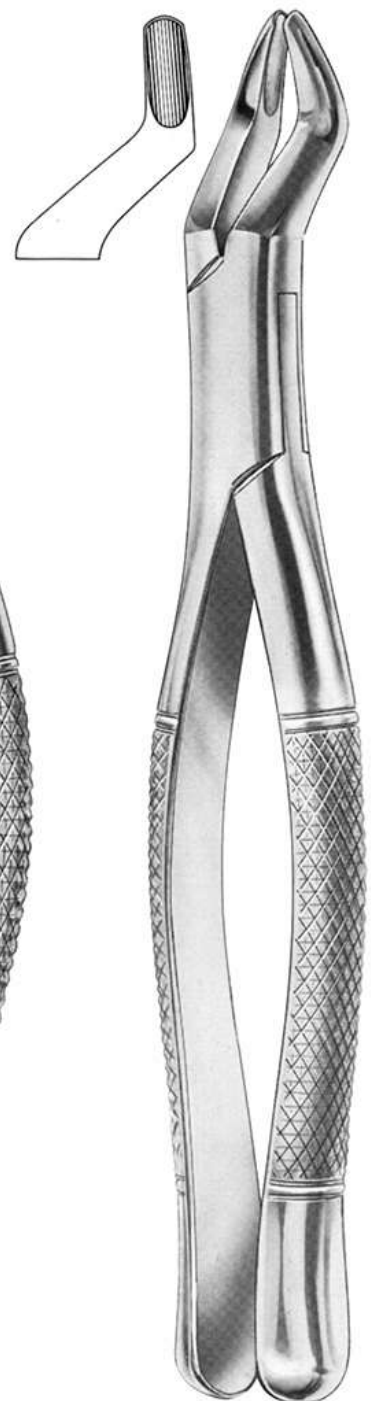

32.3867
1 A Henahan
 upper incisors
 obere Schneidezähne
 incisivos supérieures
 incisivos superiores
 Для верхніх різців

32.3861
Cohen
 universal forceps
 universalzahnzange
 davier universal
 forceps universal ?
 Універсальні щипці

32.3870
10 H Nevius
 upper canines
 obere Eckzähne
 canines supérieures
 caninos superiores
 Для верхніх іклів

32.3873
4 Standard
 upper third molars
 obere dritte Molaren
 troisiemes molaires supérieures
 terceros molares superiores?
 Для верхніх третіх молярів

EXTRACTING FORCEPS (American Pattern)



acme surgical®

- Щипцы экстракционные (американская форма)
- Daviers - forme américaine
- Fórceps de extracción - forma americana
- Щипці екстракційні (американська форма)
- Pinzaper per estrazione - forma americana
- استخراج الملقط (النمط الأمريكي)

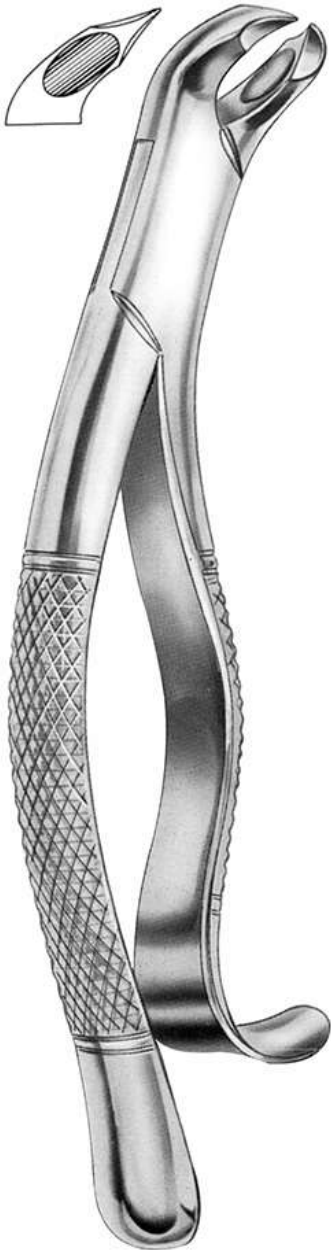

32.3876
FH Woodward
Lower molars
untere Molaren
molaires inférieures
molares inferiores
Для нижніх молярів

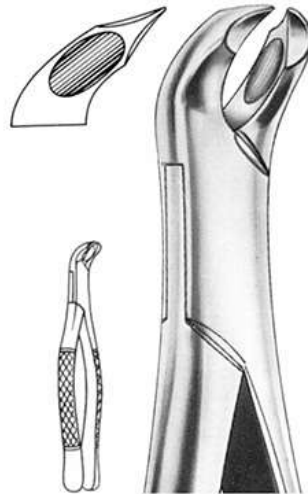

32.3879
FS Woodward
Lower molars
untere Molaren
molaires inférieures
molares inferiores
Для нижніх молярів

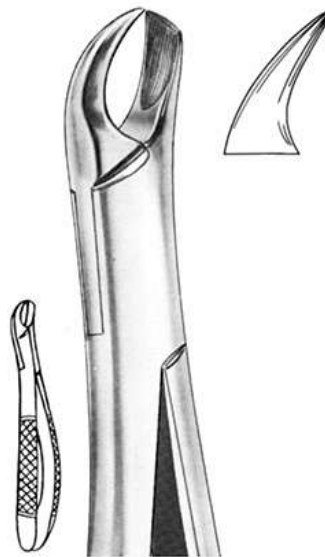

32.3882
89
Upper molars, right
obere Molaren, rechts
molaires supérieures droites
molares superiores derechos
Для верхніх молярів, справа

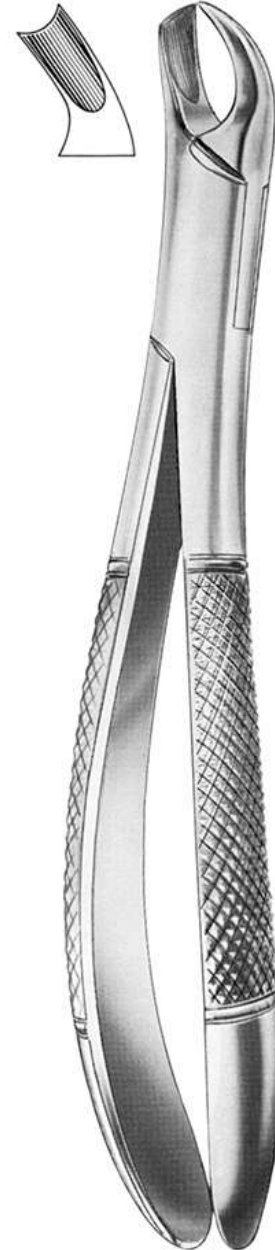

32.3885
90
Upper molars, left
obere Molaren, links
molaires supérieures gauches
molares superiores izquierdos
Для верхніх молярів, зліва



EXTRACTING FORCEPS (American Pattern)

- Щипцы экстракционные (американская форма)
- Daviers - forme américaine
- Fórceps de extracción - forma americana
- Щипці екстракційні (американська форма)
- Pinzaper per estrazione - forma americana
- استخراج الملقط (النمط الأمريكي)



32.3891
17 SK
Lower molars
untere Molaren
molaires inférieures
molares inferiores
Для нижніх молярів

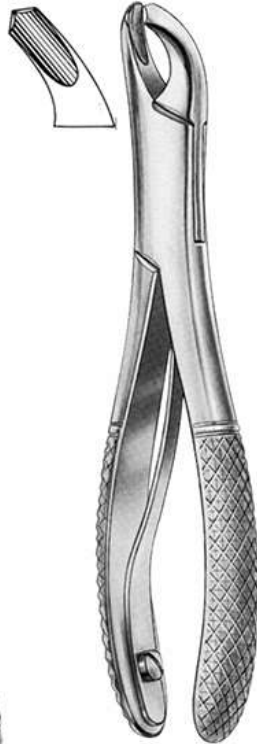

32.3894
150 SK
Upper anteriors and roots
untere zähne und wurzeln
dents et racines inférieures
dientes y raices inferiores
Для верхньої передньої
групи зубів та коренів зубів



32.3897
151 SK
lower anteriors and roots
obere zähne und Wurzeln
dents et racines supérieures
dientes y raices superiores
Для нижньої передньої
групи зубів та коренів зубів

32.3888
23 S
Lower molars
untere Molaren
molaires inférieures
molares inferiores
Для нижніх молярів

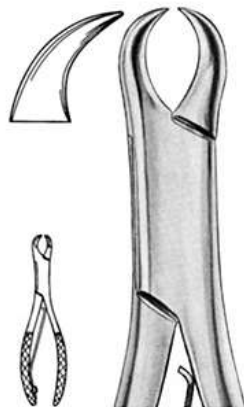

32.3900
23 SK
Lower molars
untere Molaren
molaires inférieures
molares inferiores
Для нижніх молярів



32.3903
Fig. 49S
Extracting Forceps
For Lower Molars
Spacial Design
Щипці для видалення
зубів For Для нижніх
молярів Spacial Design



32.3906
Fig. 51E
Extracting Forceps
For Upper Molars
Spacial Design
Щипці для видалення
верхніх молярів
Особливий дизайн



32.3909
Fig. 51ES
Extracting Forceps
For Upper Molars
Spacial Design
Щипці для видалення
верхніх молярів
Особливий дизайн



EXTRACTING FORCEPS (With Fitting Handles)



acme surgical®

- Щипцы экстракционные (с эргономичной формой ручки)
- Daviers (avec manche d'ajustage)
- Zahnzangen (mit Paßformgriff)
- Щипці екстракційні (з ергономічною формою ручки)
- Forceps de Extracción (con mango adaptado a la mano)
- استخراج الملقط (مع تركيب مقابض)



32.3912
1
upper laterals and canines
obere Schneide- und Eckzähne
incisives et canines supérieures
incisivos y caninos superiores
Для верхніх бокових зубів та іклів

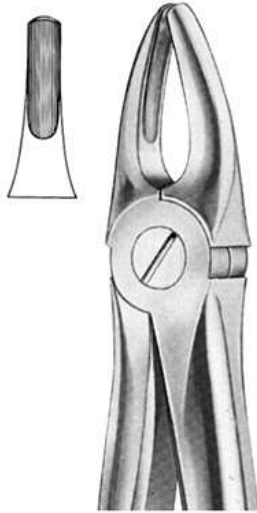

32.3915
2
upper laterals and canines
obere Schneide- und Eckzähne
incisives et canines supérieures
incisivos y caninos superiores
Для верхніх бокових зубів та іклів

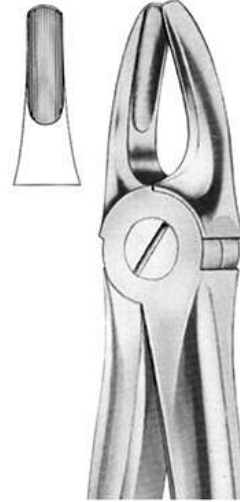

32.3918
3
upper incisors and canines
obere Schneide- und Eckzähne
incisives et canines supérieures
incisivos y caninos superiores
Для верхніх різців та іклів

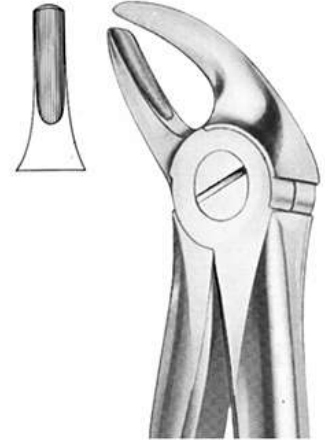

32.3921
4
lower incisors and canines
untere Schneide- und Eckzähne
incisives et canines inférieures
incisivos y caninos inferiores
Для нижніх різців та іклів

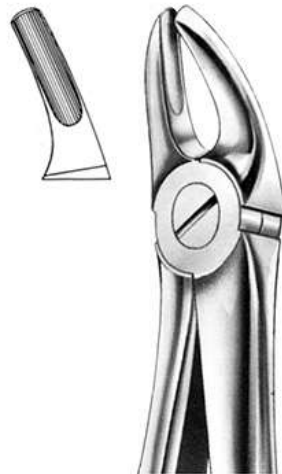

32.3924
7
upper premolars
obere prämolaren
prémolaires supérieures
premolares superiores
Для верхніх премолярів

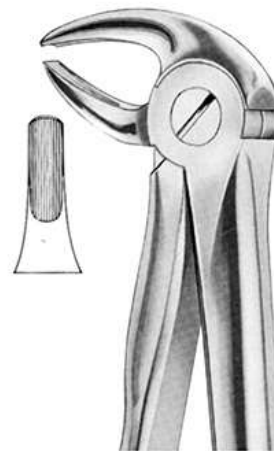

32.3927
13
lower premolars
untere prämolaren
prémolaires inférieures
premolares inferiores
Для нижніх премолярів

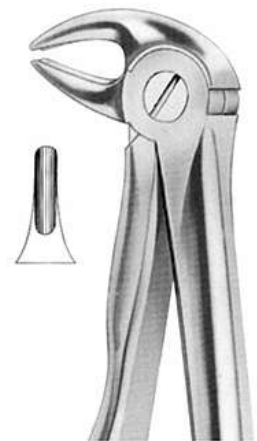

32.3930
13 S
lower premolars,
for children
untere prämolaren
für kinder
prémolaires inférieures,
pour enfants
premolares inferiores,
para niños
Для нижніх премолярів,
для дітей

EXTRACTING FORCEPS (With Fitting Handles)

- Щипцы экстракционные (с эргономичной формой ручки)
- Daviers (avec manche d'ajustage)
- Zahnzangen (mit Paßformgriff)

- Щипці екстракційні (з ергономічною формою ручки)
- Forceps de Extracción (con mango adaptado a la mano)
- استخراج الملقط (مع تركيب مقابض)

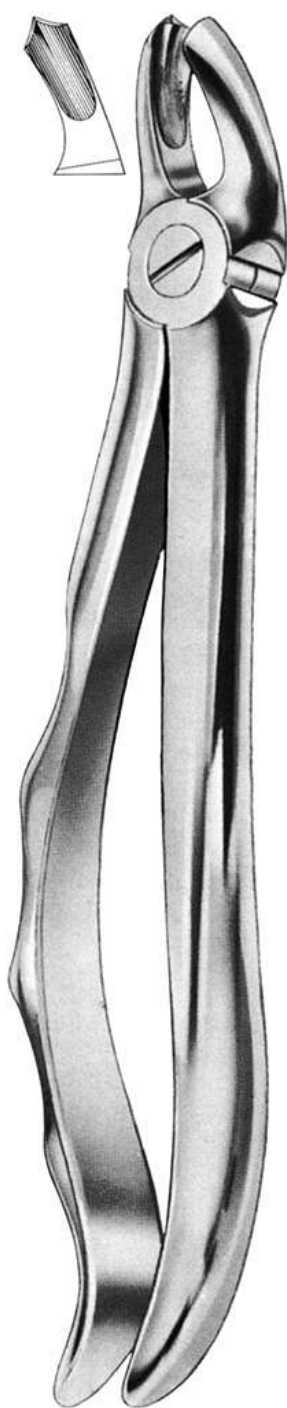

32.3933
17
upper molars, right
obere Molaren, rechts
molaires supérieures droites
molares superiores derechos
Для верхніх молярів, справа



32.3936
18
upper molars, left
obere Molaren, links
molaires supérieures gauches
molares superiores izquierdos
Для верхніх молярів, зліва

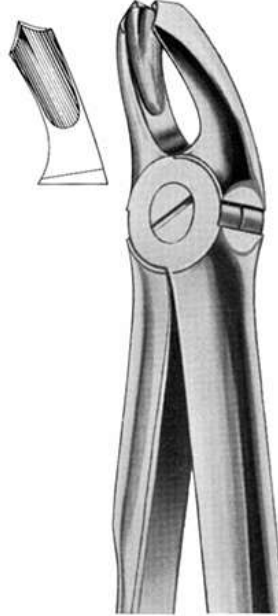

32.3939
18 A
upper molars
obere Molaren
molaires supérieures
molares superiores
Для верхніх молярів



32.3942
18 B
upper molars
obere Molaren
molaires supérieures
molares superiores
Для верхніх молярів



32.3945
19
upper third molars
obere dritte Molaren
troisièmes molaires
supérieures
terceros molares
superiores
Для верхніх третіх
молярів

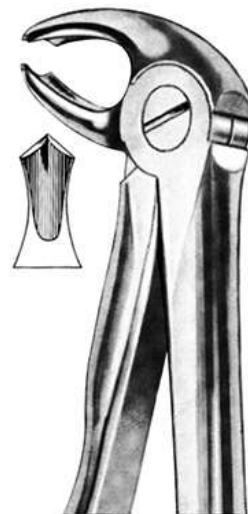

32.3948
22
lower molars
untere Molaren
molaires inférieures
molares inferiores
Для нижніх молярів

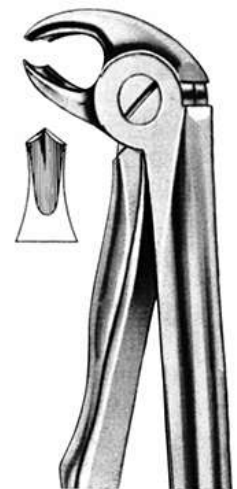

32.3951
22 S
lower molars,
for children
untere Molaren,
für Kinder
molaires inférieures
pour enfants
molares inferiores,
para niños
Для нижніх молярів,
для дітей

EXTRACTING FORCEPS (With Fitting Handles)



acme surgical®

- Щипцы экстракционные (с эргономичной формой ручки)
- Daviers (avec manche d'ajustage)
- Zahnzangen (mit Paßformgriff)

- Щипці екстракційні (з ергономічною формою ручки)
- Forceps de Extracción (con mango adaptado a la mano)
- استخراج الملقط (مع تركيب مقابض)

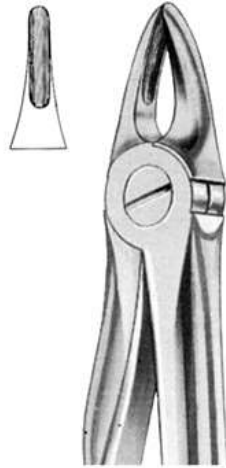

32.3957
29 S
upper roots,
for children
obere Wurzeln,
für Kinder
racines supérieures,
pour enfants
raices superiores,
para niños
Для верхніх коренів
зубів, для дітей

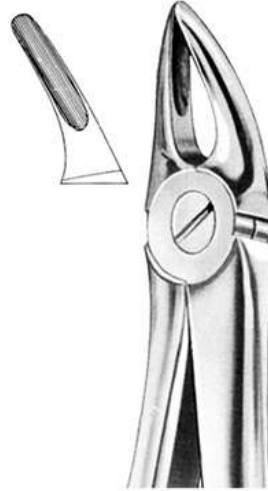

32.3960
30
upper roots
obere Wurzeln,
racines supérieures
raices superiores
Для верхніх коренів
зубів

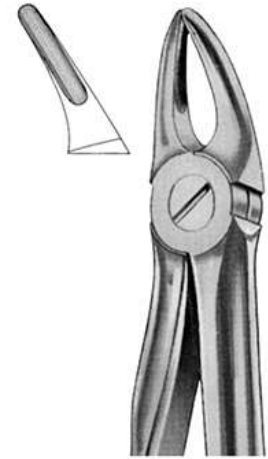

32.3963
30 S
upper roots,
for children
obere Wurzeln,
für Kinder
racines supérieures,
pour enfants
raices superiores,
para niños
Для верхніх коренів
зубів, для дітей



32.3966
33
lower roots
untere Wurzeln
racines inférieures
raices inferiores
Для нижніх коренів
зубів



32.3969
33 A
lower roots
untere Wurzeln
racines inférieures
raices inferiores
Для нижніх коренів
зубів

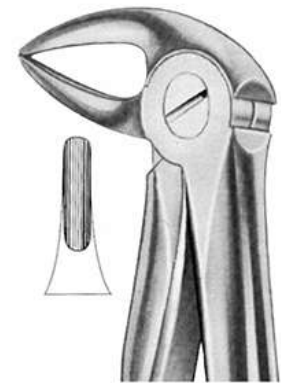

32.3972
33 B
lower roots
untere Wurzeln
racines inférieures
raices inferiores
Для нижніх коренів
зубів

32.3954
29
upper roots
obere Wurzeln
racines supérieures
raices superiores
Для верхніх коренів
зубів



EXTRACTING FORCEPS (With Fitting Handles)

- Щипцы экстракционные (с эргономичной формой ручки)
- Daviers (avec manche d'ajustage)
- Zahnzangen (mit Paßformgriff)

- Щипці екстракційні (з ергономічною формою ручки)
- Forceps de Extracción (con mango adaptado a la mano)
- استخراج الملقط (مع تركيب مقابض)

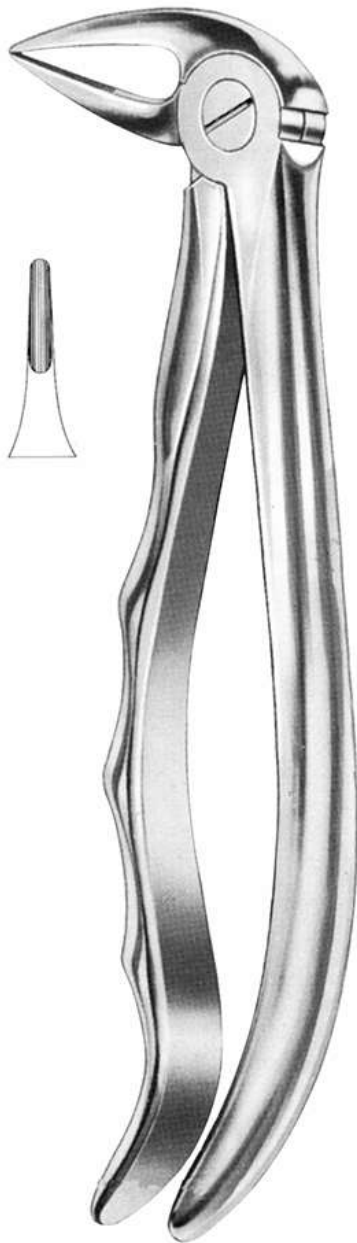

32.3975
33 L
lower roots
untere Wurzeln
racines inférieures,
raíces inferiores
Для нижніх коренів
зубів



32.3978
33 S
lower roots,
for children
untere Wurzeln,
für Kinder
racines inférieures,
pour enfants
raíces inferiores
para niños
Для нижніх коренів
зубів, для дітей

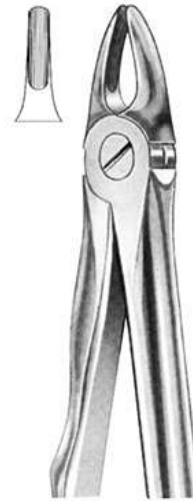

32.3981
37
upper incisors,
for children
obere Schneidezähne,
für Kinder
incisives supérieures,
pour enfants
incisivos superiores
para niños
Для верхніх різців,
для дітей

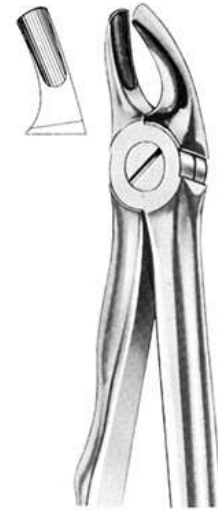

32.3984
39
upper Molars,
for children
obere Molaren,
für Kinder
molaires supérieures,
pour enfants
molares superiores
para niños
Для верхніх молярів,
для дітей



32.3985
39 A
upper molars,
for children
obere Molaren,
für Kinder
molaires supérieures,
pour enfants
molares superiores,
para niños
Для верхніх молярів,
для дітей



32.3987
39 R
upper molars right,
for children
obere Molaren rechts,
für Kinder
molaires supérieures,
droites, pour enfants
molares superiores,
derechos, para niños
Для верхніх молярів
справа, для дітей



32.3990
39 L
upper molars left,
for children
obere Molaren links,
für Kinder
molaires supérieures,
pour enfants
molares superiores izquierdos,
para niños
Для верхніх молярів
зліва, для дітей

EXTRACTING FORCEPS (With Fitting Handles)



acme surgical®

- Щипцы экстракционные (с эргономичной формой ручки)
- Daviers (avec manche d'ajustage)
- Zahnzangen (mit Paßformgriff)

- Щипці екстракційні (з ергономічною формою ручки)
- Forceps de Extracción (con mango adaptado a la mano)
- استخراج الملقط (مع تركيب مقابض)

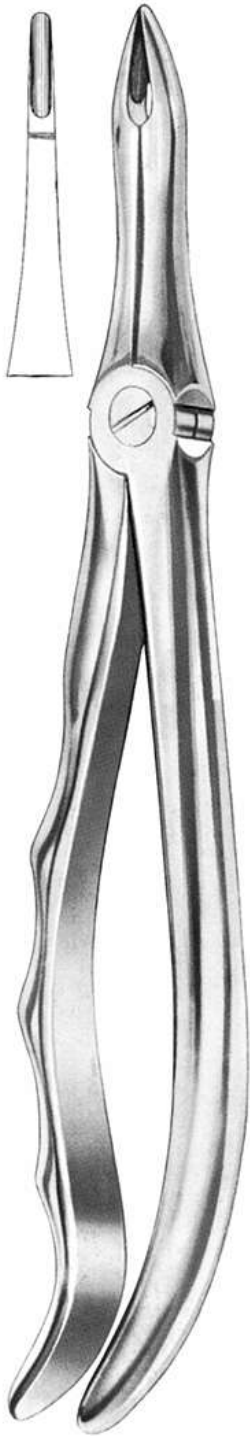

32.3993
41
upper roots
obere Wurzeln
racines supérieures
raíces superiores
Для верхніх коренів
зубів

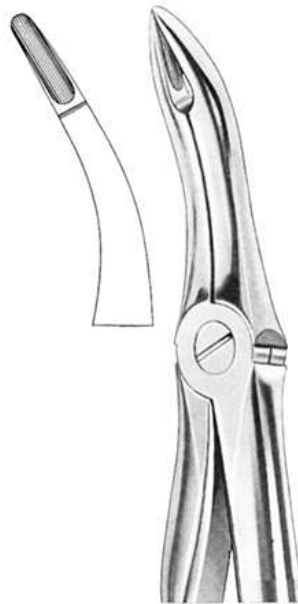

32.3996
44
upper roots
obere Wurzeln
racines supérieures
raíces superiores
Для верхніх коренів
зубів

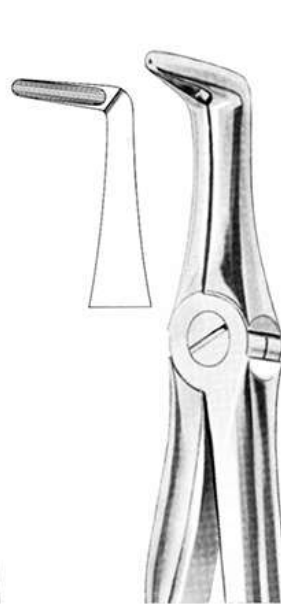

32.3999
45
lower roots
untere Wurzeln
racines inférieures
raíces inferiores
Для нижніх коренів
зубів

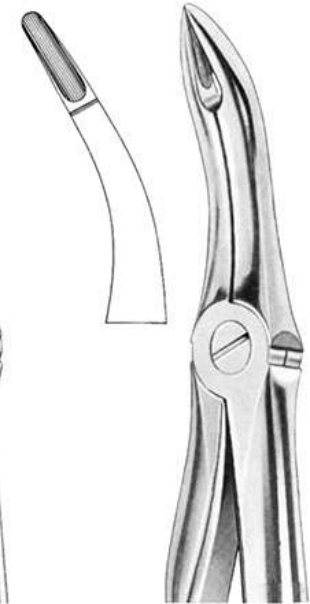

32.4002
48
lower roots
untere Wurzeln
racines inférieures
raíces inferiores
Для нижніх коренів
зубів

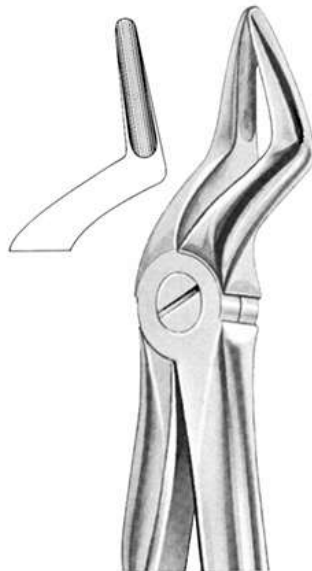

32.4005
51
upper roots
obere Wurzeln
racines supérieures
raíces superiores.
Для верхніх коренів
зубів

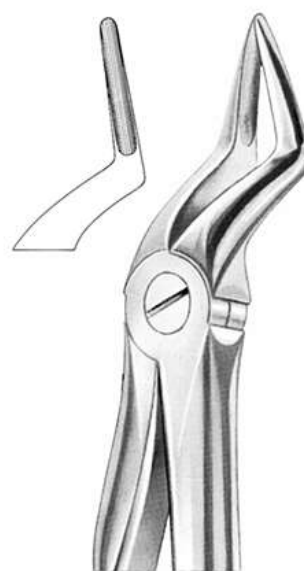

32.4008
51 A
upper roots
obere Wurzeln
racines supérieures
raíces superiores
Для верхніх коренів
зубів



32.4011
51 S
upper roots,
obere Wurzeln,
für Kinder
racines supérieures,
pour enfants
raíces superiores,
para niños?
Для верхніх коренів
зубів



EXTRACTING FORCEPS (With Fitting Handles)

- Щипцы экстракционные (с эргономичной формой ручки)
- Daviers (avec manche d'ajustage)
- Zahnzangen (mit Paßformgriff)

- Щипці екстракційні (з ергономічною формою ручки)
- Forceps de Extracción (con mango adaptado a la mano)
- استخراج الملقط (مع تركيب مقابض)

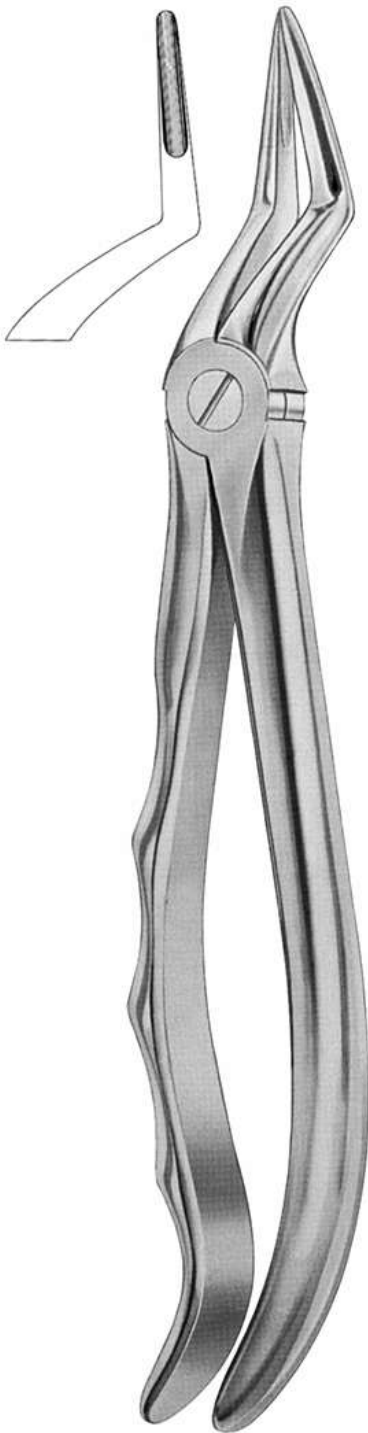

32.4014
51 L
upper roots
obere Wurzeln
racines supérieures
raíces superiores
Для верхніх коренів
зубів

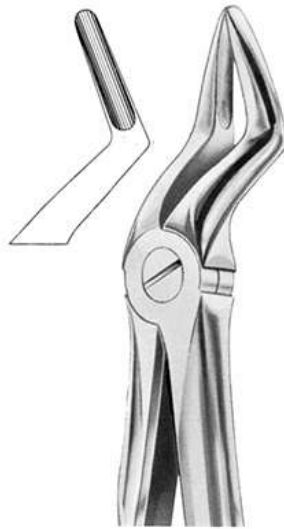

32.4017
52
upper roots
obere Wurzeln
racines supérieures
raíces superiores
Для верхніх коренів
зубів

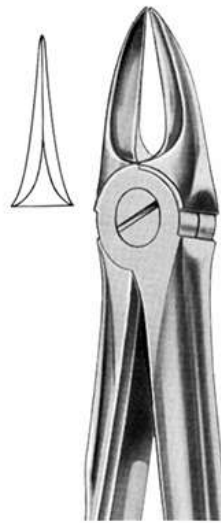

32.4020
54
for separating upper molars
Spaltzange für obere
Molaren
à séparer molaires
supérieures
para separar molares
superiores
Для розділення верхніх
молярів

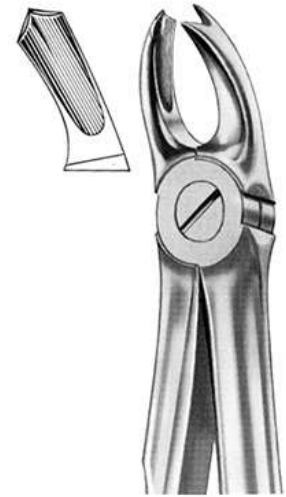

32.4023
65 R
upper molars, right
obere Molaren, rechts
molaires supérieures
droites
molares superiores
derechos
Для верхніх молярів,
справа



32.4026
65 L
upper molars, left
obere Molaren, links
molaires supérieures
gauches
molares superiores
izquierdos
Для верхніх молярів,
зліва

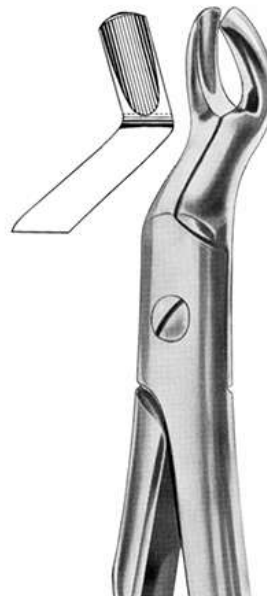

32.4029
67
upper third molars
obere dritte Molaren
troisièmes molaires
supérieures
terceros molares
superiores
Для верхніх третіх
молярів

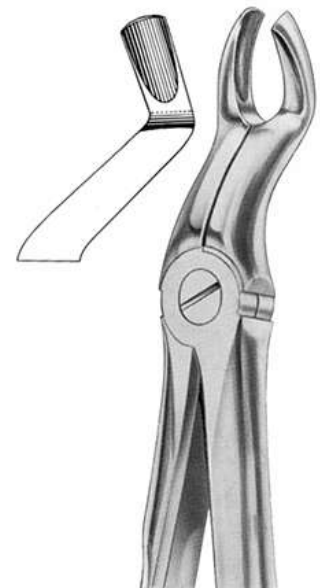

32.4032
67 A
upper third molars
obere dritte Molaren
troisièmes molaires
supérieures
terceros molares
superiores
Для верхніх третіх
молярів

EXTRACTING FORCEPS (With Fitting Handles)



acme surgical®

- Щипцы экстракционные (с эргономичной формой ручки)
- Daviers (avec manche d'ajustage)
- Zahnzangen (mit Paßformgriff)

- Щипці екстракційні (з ергономічною формою ручки)
- Forceps de Extracción (con mango adaptado a la mano)
- استخراج الملقط (مع تركيب مقابض)



32.4035
67 ½ R
upper third molars, right
Obere dritte molaren, rechts
troisièmes molaroires
supérieures, droites
terceros molares
superiores, derechos
Для верхніх третіх молярів,
справа

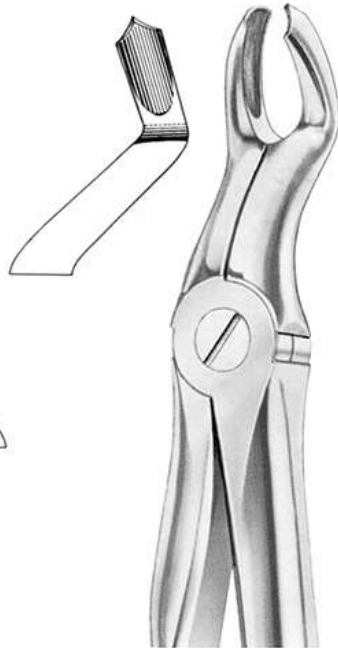

32.4038
67 ½ L
lower third molars, left.
Obere dritte molaren, links
troisièmes molaire
supérieures, gauches
terceros molares
superiores, izquierdos
Для нижніх третіх молярів,
зліва



32.4041
73
lower molars
untere Molaren
molaire inférieures
molares inferiores
Для нижніх молярів

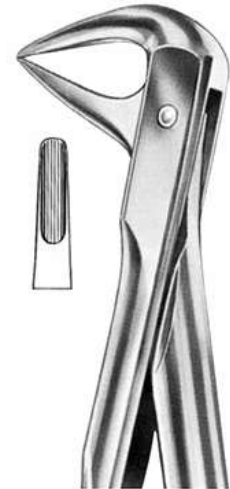

32.4044
74
lower roots
untere Wurzeln
racines inférieures
raíces inferiores
Для нижніх коренів
зубів

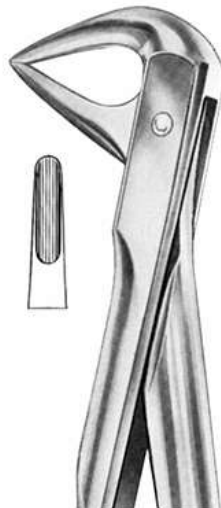

32.4047
74 M
lower roots
Untere wurzeln
racines inférieures
raíces inferiores
Для нижніх коренів
зубів



32.4050
74 N
lower roots
Untere wurzeln
racines inférieures
raíces inferiores
Для нижніх коренів
зубів



32.4053
74 XN
lower roots and crowded
incisors
Untere wurzeln und eng-
stehende Schneidezähne
racines inférieures et
incisives surdents
raíces inferiores e incisvos
supernumerarios
Для нижніх коренів зубів та
густорозташованих різців



EXTRACTING FORCEPS (With Fitting Handles)

- Щипцы экстракционные (с эргономичной формой ручки)
- Daviers (avec manche d'ajustage)
- Zahnzangen (mit Paßformgriff)

- Щипці екстракційні (з ергономічною формою ручки)
- Forceps de Extracción (con mango adaptado a la mano)
- استخراج الملقط (مع تركيب مقابض)



32.4056
75
lower premolars
untere Pramolaren
prémolaires inférieures
premolares inferiores
Для нижніх премолярів



32.4059
76
upper roots
obere Wurzeln
racines supérieures
raíces superiores
Для верхніх коренів
зубів



32.4062
76N
upper roots
obere Wurzeln
racines supérieures
raíces superiores
Для верхніх коренів
зубів



32.4065
81
lower premolars and roots
untere Pramolaren und Wurzeln
prémolaires et racines inférieures
premolares y raíces inferiores
Для нижніх премолярів та коренів
зубів

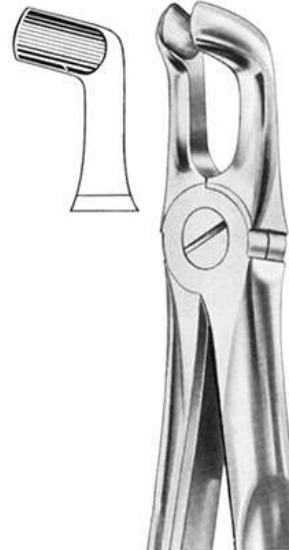

32.4068
79A
lower third molars
untere dritte Molaren
troisièmes molaires inférieures
terceros molares inferiores
Для нижніх третіх молярів



32.4071
79
lower third molars
untere dritte Molaren
troisièmes molaires inférieures
terceros molares inferiores
Для нижніх третіх молярів

EXTRACTING FORCEPS (With Fitting Handles)



acme surgical®

- Щипцы экстракционные (с эргономичной формой ручки)
- Daviers (avec manche d'ajustage)
- Zahnzangen (mit Paßformgriff)
- Щипці екстракційні (з ергономічною формою ручки)
- Forceps de Extracción (con mango adaptado a la mano)
- استخراج الملقط (مع تركيب مقابض)



32.4074
86 A
lower molars
untere Molaren
molaires inférieures
molares inferiores
Для нижніх молярів



32.4077
86 B
lower molars
untere Molaren
molaires inférieures
molares inferiores
Для нижніх молярів



32.4080
86 C
lower molars
untere Molaren
molaires inférieures
molares inferiores
Для нижніх молярів

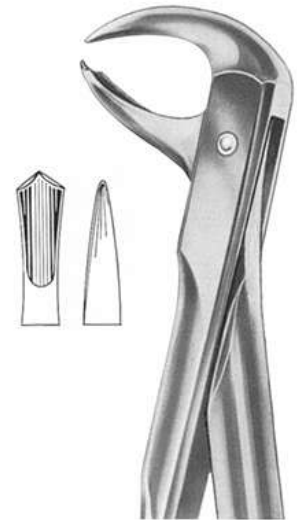

32.4083
99
lower molars
untere Molaren
molaires inférieures
molares inferiores
Для нижніх молярів



32.4086
99 1/4
lower molars
untere Molaren
molaires inférieures
molares inferiores
Для нижніх молярів

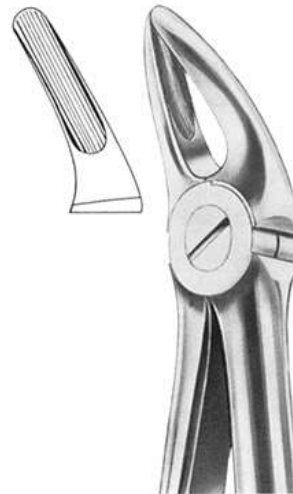

32.4089
136
upper premolars and roots
obere Prämolaren und Wurzeln
prémolaires et racines supérieures
premolares y raíces superiores
Для верхніх премолярів та коренів зубів



32.4092
143
lower molars
untere Wurzeln
racines inférieures
raíces inferiores
Для нижніх молярів



BONE RONGEURS AND TISSUE NIPPERS

- Костные плоскогубцы и кусачки для десен
- Pincers gouges et à couper le tissue
- Pinze ossivore e tronchesini per gengive

- Кісткові плоскогубці та кусачки для ясен
- Alicates para hueso y encías
- رونجیورس العظام والأنسجة کلیبرز



32.4095
Blumenthal
15 cm -90°



32.4098
Blumenthal
15 cm 45°



32.4101
Blumenthal
15 cm 30°



32.4104
Friemdan 14 cm



32.4107
Friemdan 14.5 cm
Sottili
Thin
Fine
Finos
Тонкі для дрібних
частинок



32.4110
Micro-Friedman 15 cm
A forma "S"
"S" Shaped
À forme de "S"
À forma de "S"
У формі літери S"



32.4113
Micro-Friedman
16 cm

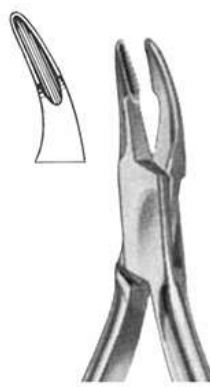

32.4117
Friedman
14 cm, 5 1/2"
30°

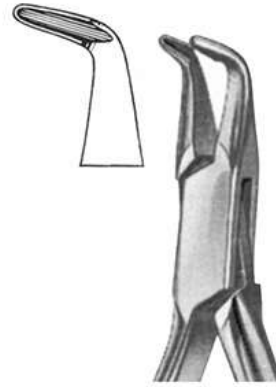

32.4120
Friedman
14 cm, 5 1/2"
45°



32.4123
Micro-Friedman
14cm 90°

BONE RONGEURS AND TISSUE NIPPERS



acme surgical®

- Костные плоскогубцы и кусачки для десен
- Pincers gouges et à couper le tissue
- Pinze ossivore e tronchesini per gengive

- Кісткові плоскогубці та кусачки для ясен
- Alicates para hueso y encías
- رونجیورس العظام والأنسجة کلیبرز



32.4129
Cohen 10 cm
Tissue nippers,
Tronchesini per gengive
Pincers à couper le tissue
Alicates para encías
Хірургічні гострозубці



32.4132
Cohen 14 cm
Tissue nippers,
Tronchesini per gengive
Pincers à couper le tissue
Alicates para encías
Хірургічні гострозубці



32.4126
Kleinert-Kutz
16 cm



32.4135
Beyer
18.5 cm



32.4138
Cleveland
14 cm



32.4141
Rongeurs
16.5cm, 6 1/2"
Кусачки



32.4144
Rongeurs
Side Cutting
16.5cm, 6 1/2"
Кусачки для 3
бокової обрізки



32.4147
Round beaks
Double Action
17 cm, 6 1/2"
Круглі кінчики у
вигляді дзьоба
Подвійна дія



BONE RONGEURS

- Костные кусачки
- Hohlmeißelzangen
- Pincés-gouges

- Кусачки для кісток
- Pinzas-gubias
- رونجیورس العظام



32.4150
Ruskin Rongeur
17.8 cm Long
Double Action For
Increased Leverage



32.4153
Ruskin
15.5 cm
Bone rongeurs,
multiple action
Кісткові кусачки,
багатофункціональні



32.4156
Bohler
16 cm, 6 3/4"
Straight
Прямі



32.4159
Böhler
15 cm
Bone cutting forceps,
multiple action
Щипці для розрізання кісток,
багатофункціональні



32.4162
LISTON BONE
Cutting Forceps
19.1 cm, 7 1/2"
Щипці для розрізання
кісток



32.4168
2 mm

32.4171
3 mm

32.4174
5 mm

Kerrison
15 cm

BONE RONGEURS

- Костные кусачки
- Hohlmeißelzangen
- Pincés-gouges
- Кусачки для кісток
- Pinzas-gubias
- رونجیورس العظام



32.4177
Universal
Універсальні



32.4180
Mead 1 A
16.5 cm, 6 1/2"



32.4183
Mead 2 A
16.5 cm, 6 1/2"

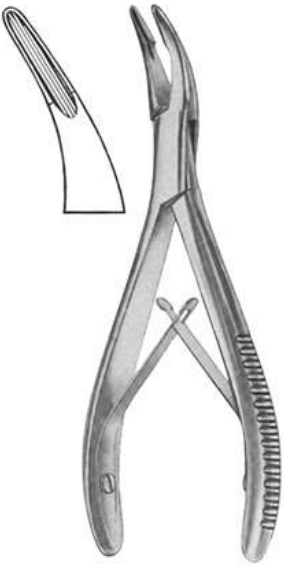

332.4186
Luer
14 cm, 5 1/2"

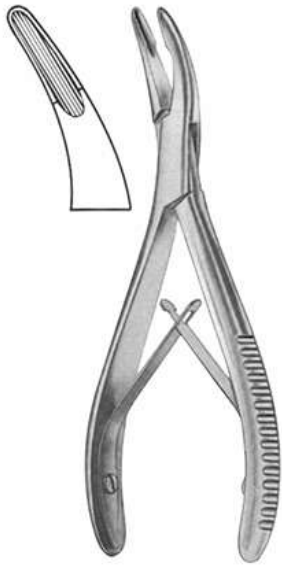

32.4189
Luer
14 cm, 5 1/2"



32.4192
Luer 15.5 cm



32.4195
Luer,
17.78 cm, 7"



BONE RONGEURS

- Костные кусачки
- Hohlmeißelzangen
- Pincés-gouges

- Кусачки для кісток
- Pinzas-gubias
- رونجیورس العظام

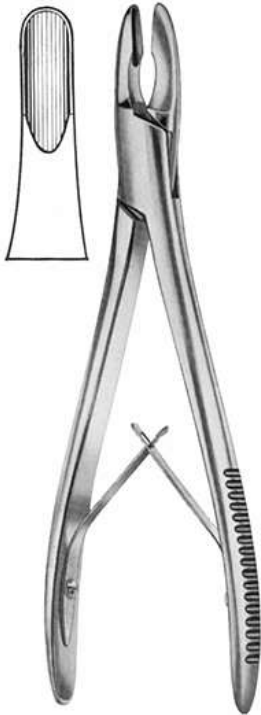

32.4198
Adson



32.4201
Cleveland 3
13 cm, 5 1/4"



32.4204
Cleveland 4
14 cm, 5 1/2"



32.4207
Cleveland 4 A
15 cm, 6"



32.4210
Cleveland 5
Side cutting
17 cm, 6 3/4"
Для бокової
обрізки



32.4213
Cleveland 5 A
Side Cutting
17 cm, 6 1/2"
Для бокової
обрізки

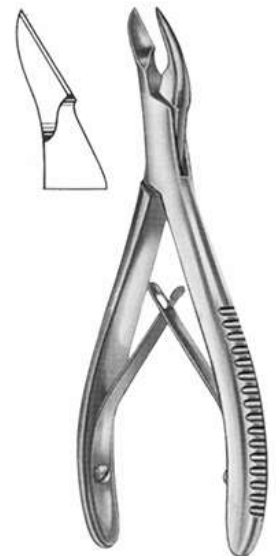

32.4216
Cleveland 5 S
15 cm, 6"
Side Cutting
Для бокової
обрізки

BONE RONGEURS



acme surgical®

- Костные кусачки
- Hohlmeißelzangen
- Pincés-gouges

- Кусачки для кісток
- Pinzas-gubias
- رونجیورس العظام



32.4219
Cleveland 10
17 cm, 6 ¾"



32.4222
Cleveland-Gardner
end Cutting, 6 ½"



32.4225
Jansen
17.5 cm

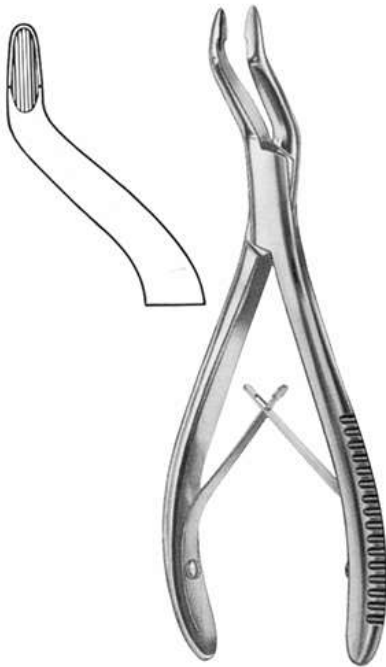

32.4228
Jansen
18 cm, 7"



32.4231
BAGi
Slight Curved 7"
Злегка зігнуті



- Шприцы стоматологические карпульные
- Seringues à usage dentaire
- Dentalspritzen
- Шприці стоматологічні карпульні
- Jeringas dentales
- المحاقن الأسنان



32.4234
Aluminium - Dark
1.8 ml



32.4237
Aluminium - Silver
1.8 ml



32.4240
Aluminium - Orange
1.8 ml



32.4243
Aluminium - Green
1.8 ml



32.4246
Aluminium - Blue
1.8 ml

- Шприцы стоматологические карпульные
- Seringues à usage dentaire
- Dentalspritzen
- Шприці стоматологічні карпульні
- Jeringas dentales
- المحاقن الأسنان

Intraligamental syringes
Шприци для ін'єкції всередину зв'язок



32.4249
Pistol-Ject
1.8ml.

Injects 0.20 ml with every click
Lever action for high injection pressure
Вводить 0.20 мл з кожним натисненням Дія
важливо забезпечує високий тиск ін'єкції Пластмасові
захисні труби

Plastic protection tube



32.4252
Autoclavable
Витримує автоклавну обробку



32.4255
1001
Intraligamental
Anesthesia Syringe
in Black Colour
Auto Cleavable
Шприц для анестезії
всередину зв'язок
чорного кольору
Витримує автоклавну
обробку

Intraligamental syringes
Injects 0.06 ml with every click

32.4258
Swedish Type
1.8ml.
Шведський тип
1.8мл.



32.4261
Falcon-Ject angled
1.8 ml.
Зігнутий під кутом
1.8 мл.



32.4264
Falcon-Ject straight
1.8 ml.
Прямий 1.8 мл.



32.4267
Quatro Type
1.8 ml.
Тип Quatro
1.8 мл



32.4270
Trio Type
1.8 ml.?
Тип Trio
1.8 мл.



32.4273
Type A
1.8 ml.
Тип А 1.8 мл.



32.4276
Type C
1.8 ml.
Тип С 1.8 мл.

Manual Aspirating Syringes
Шприци для ручного відсмоктування



32.4279
Euro
Breech Loading Type
1,8 ml.
Європейський тип, заряджається
з казенного боку 1,8 мл



- Шприцы стоматологические карпульные
- Seringues à usage dentaire
- Dentalspritzen

- Шприці стоматологічні карпульні
- Jeringas dentales
- المحاقن الأسنان

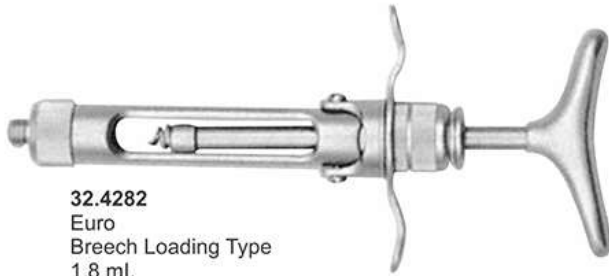

32.4282
Euro
Breech Loading Type
1,8 ml.
Європейський тип,
заряджається з казенного
боку 1,8мл.

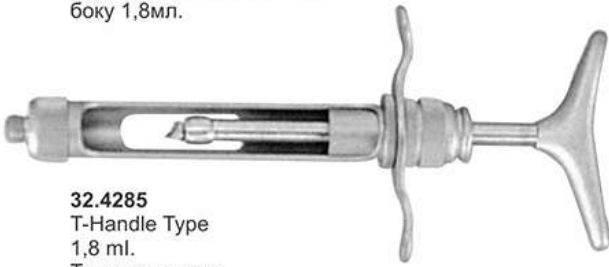

32.4285
T-Handle Type
1,8 ml.
Тип з рукою у
формі Т 1,8мл.



32.4288
Euro Type
1,8ml.
Європейський
тип 1,8мл.

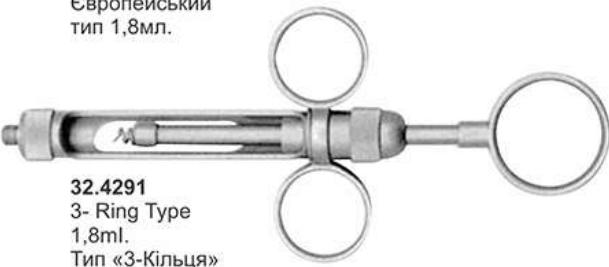

32.4291
3- Ring Type
1,8ml.
Тип «3-Кільця»
8мл.

Manual Aspirating Syringes
Шприци для ручного відсмоктування



32.4294
Euro Type 1,8ml.
Європейський тип 1,8мл.



32.4297
Type A 1,8 ml.
Тип А 1,8 мл



32.4300
Type A
1,8 ml.
Тип А 1,8мл



32.4303
Type C
1,8 ml.
Тип С 1,8мл



32.4306
Euro Type 1,8ml.
Європейський тип 1,8м



32.4309
3- Ring Type
1,8ml.
Тип «3-Кільця»
1,8мл



32.4312
2-Ring Type
1,8 ml.
Тип «2-Кільця»
1,8 мл



32.4315

- Шприцы стоматологические карпульные
- Seringues à usage dentaire
- Dentalspritzen
- Шприці стоматологічні карпульні
- Jeringas dentales
- المحاقن الأسنان



32.4318
Euro
Breech loading Type
1,8 ml.
Європейський тип,
заряджається з казенного
боку 1,8 мл.

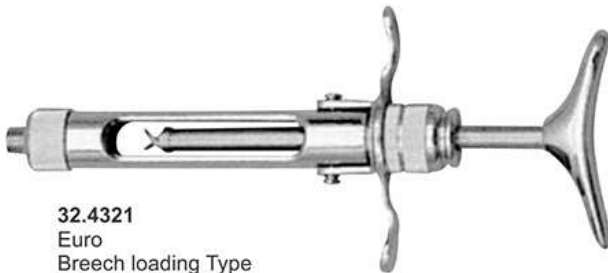

32.4321
Euro
Breech loading Type
1,8 ml.
Європейський тип,
заряджається з
казенного боку 1,8 мл

Self Aspirating Syringes
Самовсмоктуючі шприци



32.4324
Disc system
1,8 ml.
Дискова система
1,8 мл.



32.4327
Disc system
1,8 ml.
Дискова система
1,8 мл.



32.4330
Disc system
1,8 ml.



32.4333
Projection system
1,8 ml.
Проекційна
система 1,8 мл



32.4336
Projection system
1,8 ml.
Проекційна
система 1,8 мл

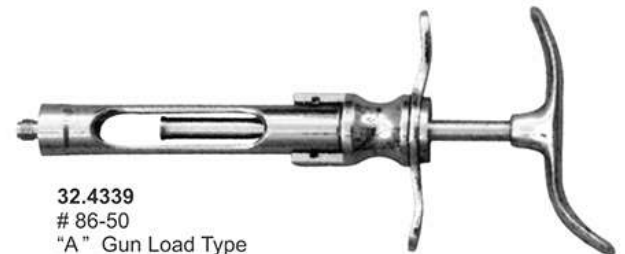

32.4339
86-50
"A" Gun Load Type
Тип "А", заряджається
по типу пістолета

Note: Any new model of syringe can be composed upon sample availability / sketch

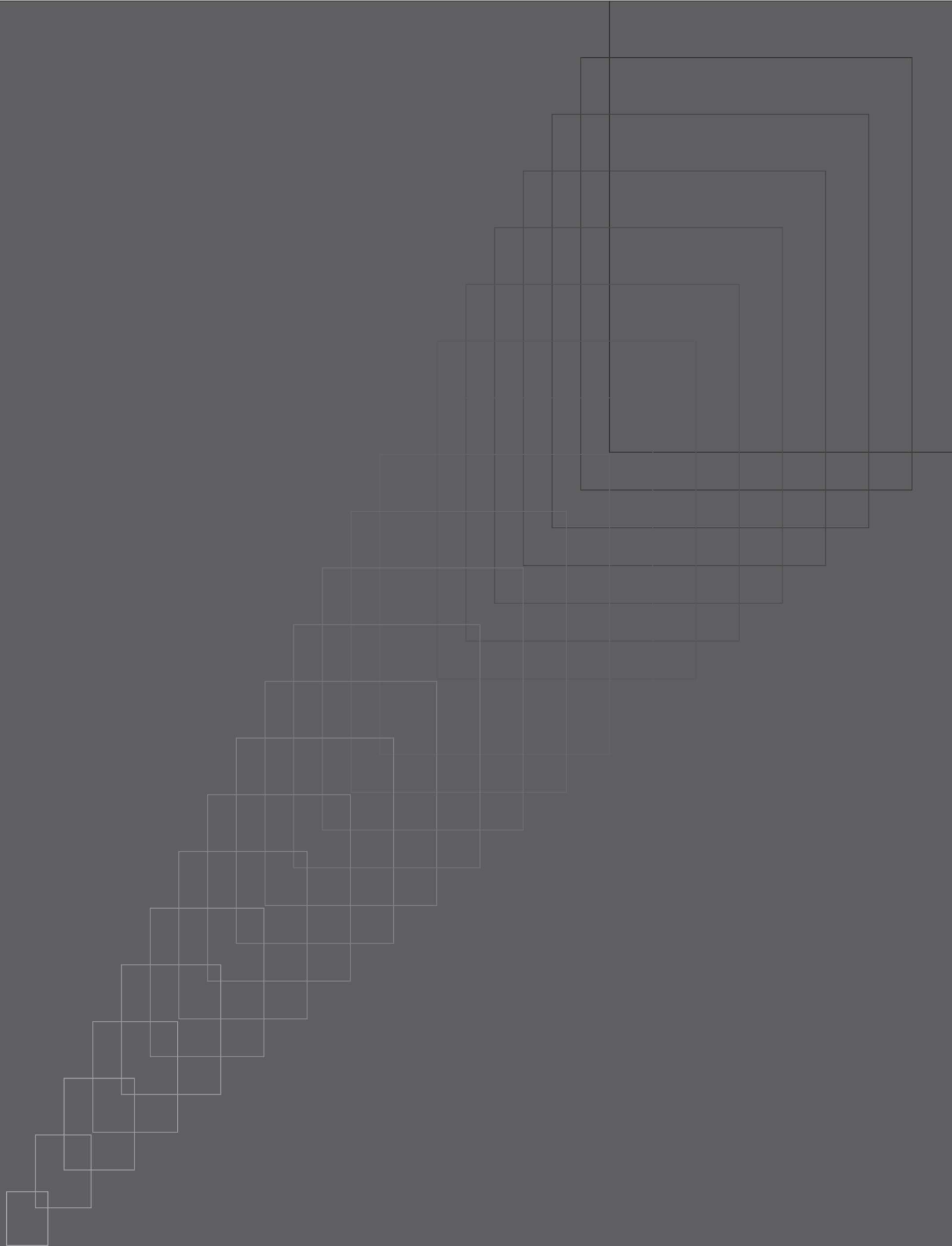

acme surgical®

www.acmesurgical.com

Maxillofacial Surgery Instruments

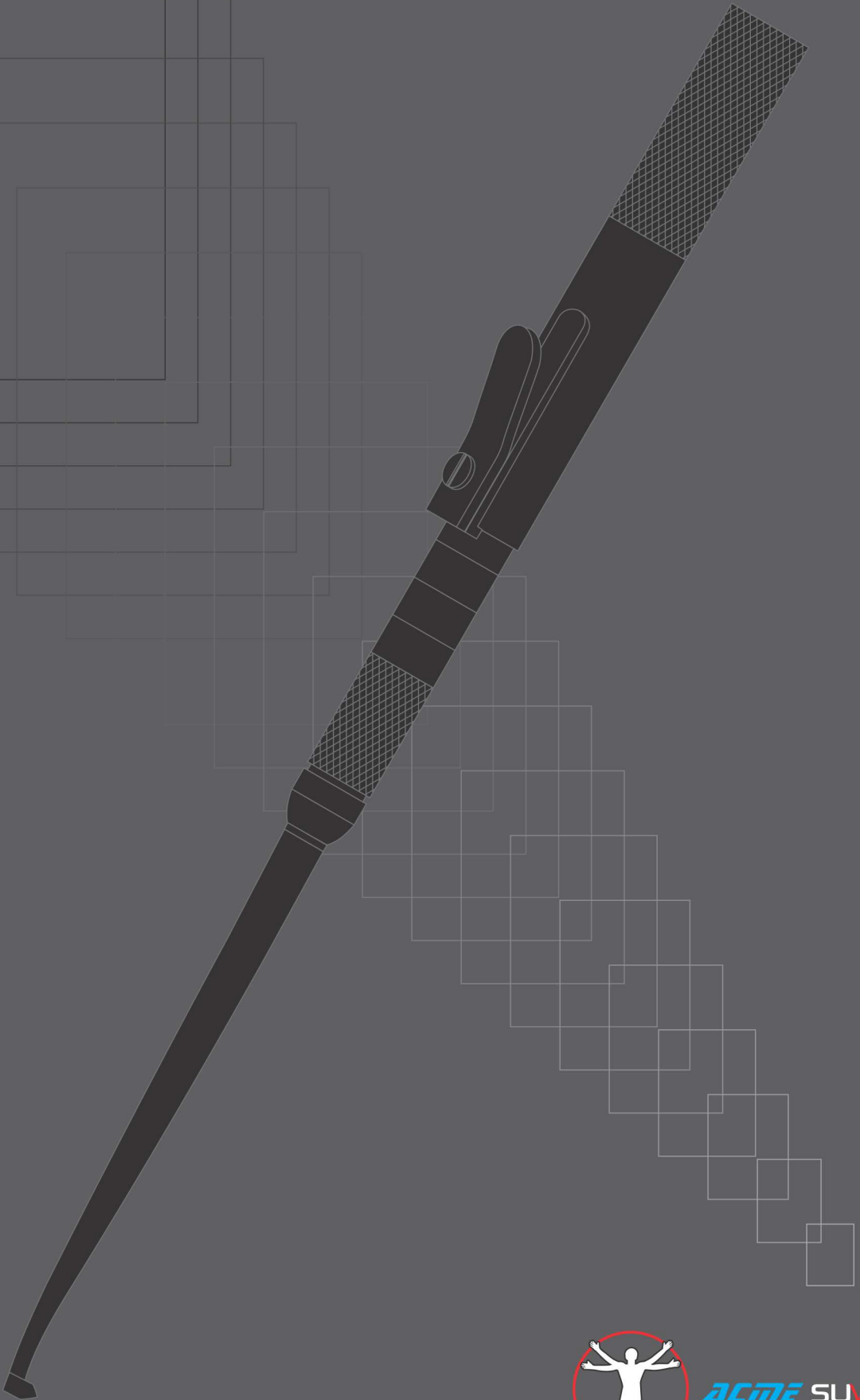

acme surgical®

www.acmesurgical.com

SCALPEL HANDLES

- Ручки для скальпелей
- Manches de bistouris
- Skalpellegriffe

- Ручки для скальпелів
- Mangos de bisturi
- مشرط مقابض



33.4342
Fig.3
12.7 cm / 5"



33.4345
Fig.3G
12.7 cm / 5"



33.4348
Fig.3L
21 cm / 8 1/4"



33.4351
Fig.7
16.5 cm / 6 1/2"



33.4354
Fig.4
13.7 cm / 5 1/2"



33.4357
Fig.4L
21.8 cm / 8 1/2"



33.4360
11 cm
4 1/4"



33.4363
11.5 cm
4 1/2"



33.4366
12.7 cm
5"



33.4369
12.7 cm
5"



33.4372
13.3 cm
5 1/4"



33.4375
12 cm
4 3/4"



33.4378
Fig. 5



33.4381
Fig. 5A

SCALPEL HANDLES



acme surgical®

- Ручки для скальпелей
- Manches de bistouris
- Skalpellgriffe
- Ручки для скальпелів
- Mangos de bisturi
- مشرط مقابض



33.4384
Orientable
Scalpel handle 16 cm

Регульоване лезо
Ручний скальпель



33.4387
16.5 cm
scalpel blade remover
для видалення леза
скальпеля



33.4390
13.5 cm



33.4393
Fig. 4



33.4396
Fig. 7



NEEDLE HOLDERS

- Иглодержатели
- Porte-aiguilles
- Nadelhalter

- Голкотримачі
- Porta-agujas
- أصحاب إبرة



Castroviejo
 33.4399 130 mm
 33.4402 150 mm
 33.4405 180 mm



Halsey
 33.4408 130 mm



Baumgartner
 33.4411 130 mm



Derf
 33.4414 120 mm



Delicate
 33.4417 150 mm



Adson
 33.4420 170 mm



Mayo-Hegar
 33.4423 130 mm
 33.4426 160 mm
 33.4429 180 mm
 33.4432 200 mm



Crile Wood
 33.4435 150 mm

NEEDLE HOLDERS

- Иглодержатели
- Porte-aiguilles
- Nadelhalter

- Голкотримачи
- Porta-agujas
- أصحاب إبرة



Eiselsberg Mathieu
33.4438 190 mm



Mathieu
33.4441 140 mm
33.4444 170 mm
33.4447 200 mm
33.4450 240 mm



Mathieu
33.4453 140 mm
33.4456 170 mm



Boynton
33.4459 120 mm



Eiselsberg Mathieu
33.4462 190 mm



Mathieu
33.4465 140 mm
33.4468 170 mm
33.4471 200 mm
33.4474 240 mm



Mathieu
33.4477 140 mm
33.4480 170 mm



Boynton
33.4483 120 mm



NEEDLE HOLDERS

- Иглодержатели
- Porte-aiguilles
- Nadelhalter

- Голкотримачі
- Porta-agujas
- أصحاب إبرة



130mm
150mm
180mm

Crile-Ryde
33.4486 130 mm
33.4489 150 mm
33.4492 180 mm



Halsey
33.4495 130 mm



Baumgartner
33.4498 130 mm



Derf
33.4501 120 mm



Delicate
33.4504 150 mm



Mayo Hegar
33.4507 130 mm
33.4510 160 mm
33.4513 180 mm
33.4516 200 mm



Crile Wood
33.4519 150 mm
Straight



Crile Wood
33.4522 150 mm
Curved

NEEDLE HOLDERS

- Иглодержатели
- Porte-aiguilles
- Nadelhalter

- Голкотримачи
- Porta-agujas
- أصحاب إبرة



Castroviejo-Barraquer
33.4525 160 mm Straight
33.4528 160 mm Curved



Castroviejo
33.4531 140 mm
33.4534 180 mm
Straight
33.4537 140 mm
33.4540 180 mm
Curved



Castroviejo
33.4543 140 mm
Angular



Olsen Hegar
33.4546 140 mm
Needle Holder
with scissors



Gillies
33.4549 160 mm
Needle Holder
with scissors



Mathieu Olsen
33.4552 170 mm
Needle holder
with scissors

- Иглодержатели
 - Porte-aiguilles
 - Nadelhalter
- Голкотримачі
 - Porta-agujas
 - أصحاب إبرة

For 5-0 to 7-0 Sutures For 5-0 to 7-0 Sutures



Castroviejo Scissors
33.4555 15 cm Str.
Black Titanium Coated



Castroviejo Scissors
33.4558 15 cm Cvd.
Black Titanium Coated



Castroviejo Needle Holders
33.4561 16 cm Str.
Black Titanium Coated



Castroviejo Needle Holders
33.4564 16 cm Cvd.
Black Titanium Coated



Castroviejo Needle Holders T.C
33.4567 14 cm Str.



Castroviejo Needle Holders T.C
33.4570 14 cm Cvd.

For 5-0 to 7-0 Sutures

For 5-0 to 7-0 Sutures

For 5-0 to 7-0 Sutures

For 5-0 to 7-0 Sutures

For 5-0 to 7-0 Sutures



Castroviejo Needle Holders T.C
33.4573 16 cm Str.



Castroviejo Needle Holders T.C
33.4576 16 cm Cvd.



Castroviejo Needle Holders T.C
33.4579 18 cm Str.



Castroviejo Needle Holders T.C
33.4582 18 cm Cvd.



Castroviejo Needle Holders T.C
33.4585 14 cm fine

SURGICAL SCISSORS

- Хирургические ножницы
 - Chirurgische Schere
 - Ciseaux chirurgicaux
- Хірургічні ножиці
 - Tijeras quirúrgicas
 - مقص جراحي

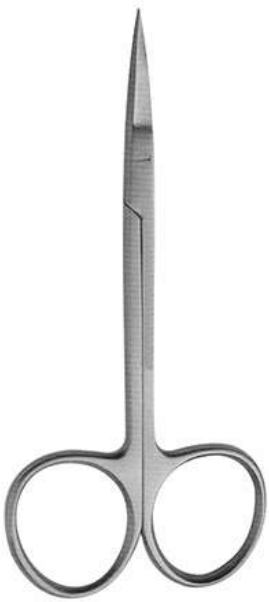

Iris
33.4588 115 mm
Straight

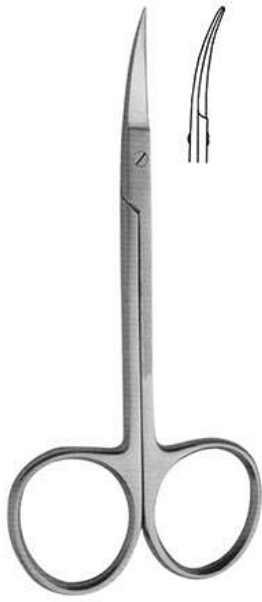

Iris
33.4591 115 mm
Curved

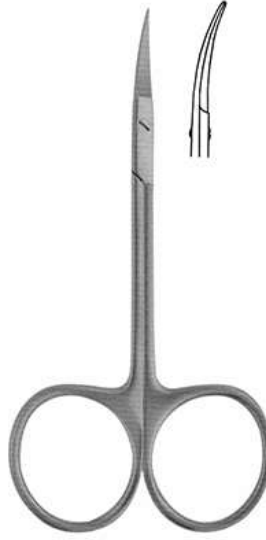

Micro Iris
33.4594 90 mm
Curved



Iris
33.4597 115 mm
Angular



Iris
33.4600 115 mm
Curved

SURGICAL SCISSORS, SAW EDGE

SAW EDGE



Goldman-Fox
33.4603 130 mm
Saw edge,
Straight



Goldman-Fox
33.4606 130 mm
Saw edge,
Curved



Goldman-Fox
33.4609 130 mm
Saw edge,
Double Curved

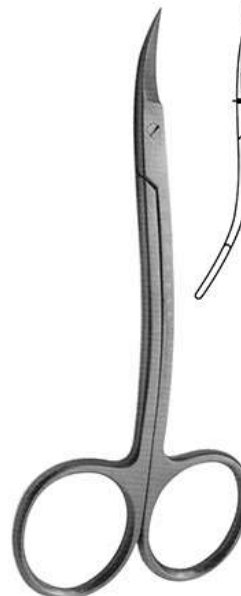

La Grange
33.4612 115 mm
Saw edge,
Double Curved



Neumann
33.4615 120 mm
Saw edge,
Double Curved



- Хирургические ножницы
- Chirurgische Schere
- Ciseaux chirurgicaux

- Хірургічні ножиці
- Tijeras quirúrgicas
- مقص جراحي

DISSECTING SCISSORS

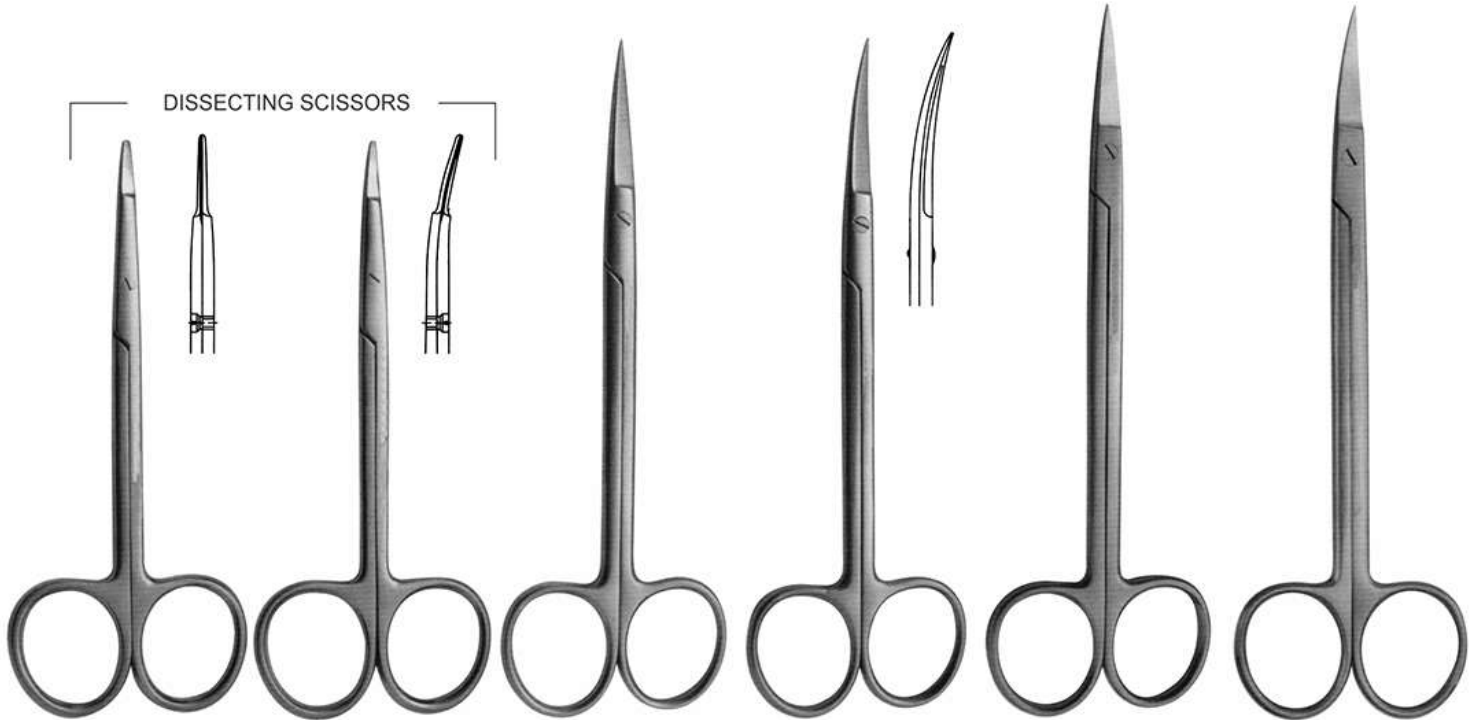

Kilner (Ragnell)
33.4618 120 mm
Straight

Kilner (Ragnell)
33.4621 120 mm
Curved

Joseph
33.4624 140 mm
Straight

Joseph
33.4627 140 mm
Curved

Kelly
33.4630 160 mm
Straight

Kelly
33.4633 160 mm
Curved

SUTURE SCISSORS

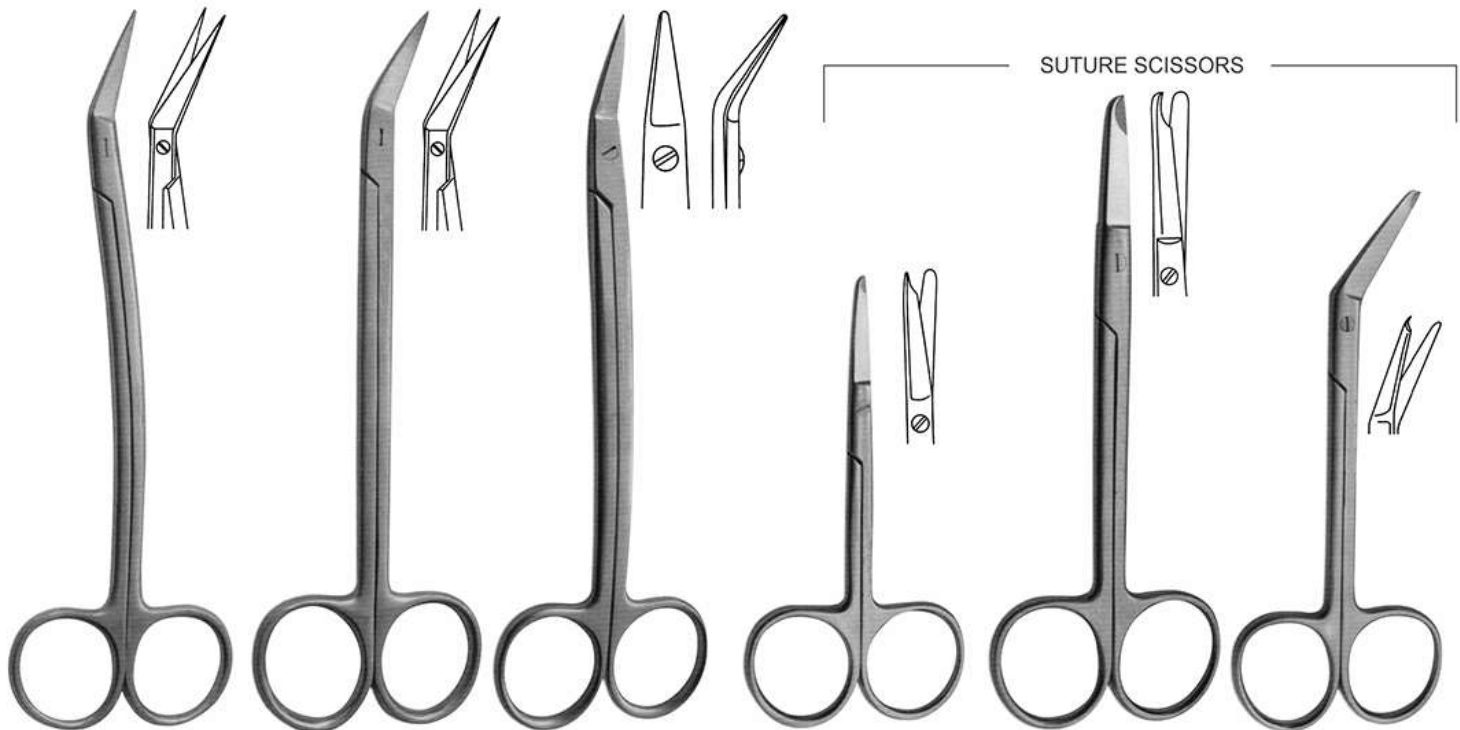

Locklin
33.4636 160 mm
Saw edge
angular

Locklin
33.4639 160 mm
33.4642 120 mm
Saw edge
angular

Dean
33.4645 170 mm
Saw edge
angular

Spencer
33.4648 90 mm

Spencer
33.4651 130 mm

Spencer
33.4654 115 mm

SURGICAL SCISSORS

- Хирургические ножницы
- Ciseaux chirurgicaux
- Chirurgische Schere
- Хірургічні ножиці
- Tijeras quirúrgicas
- مقص جراحي



33.4657 Straight
33.4660 Curved
11.5 cm



Spencer Scissors
33.4663 Straight
33.4666 Curved
11 cm



Curved
33.4672
95 mm

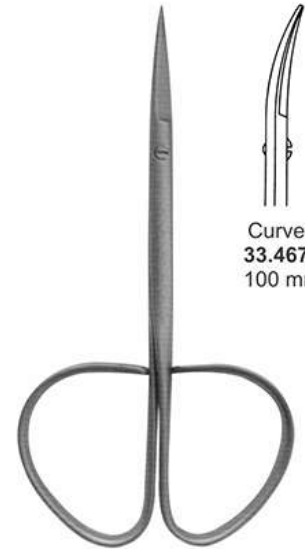

Curved
33.4678
100 mm

SURGICAL SCISSORS, SQUARE RING

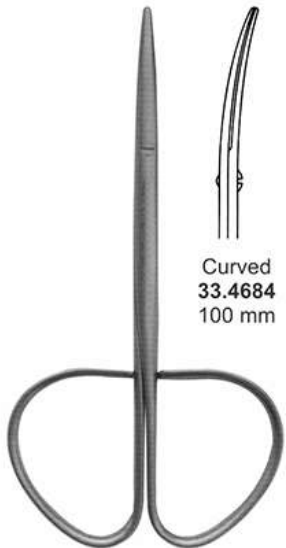

Curved
33.4684
100 mm

Straight
33.4681 100 mm



Curved
33.4690
115 mm

Straight
33.4687 115 mm

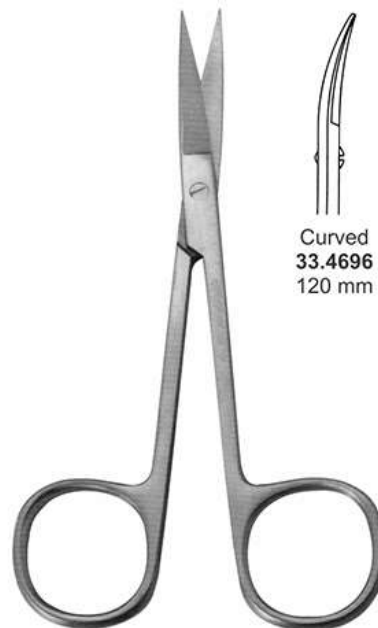

Curved
33.4696
120 mm

Straight
33.4693 120 mm

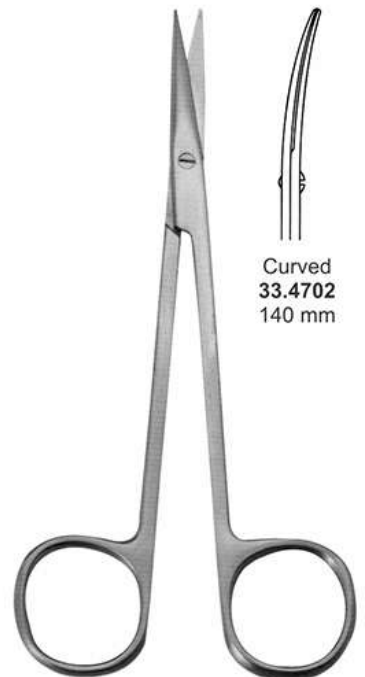

Curved
33.4702
140 mm

Straight
33.4699 140 mm



SURGICAL SCISSORS, SPRING ACTION

- Хирургические ножницы, под действием пружины
- Ciseaux chirurgicaux, Printemps action
- Chirurgische Schere, Frühling Aktion

- Хірургічні ножиці, під дією пружини
- Tijeras quirúrgicas, Acción Primavera
- مقص جراحي، الربيع العمل



Noyes
33.4705 110 mm
Straight



Noyes
33.4708 110 mm
Curved



Noyes
33.4711 110 mm
Angular



Castroviejo
33.4714 150 mm
Curved



33.4717 155 mm
Straight



33.4720 155 mm
Straight



33.4723 155 mm
Curved



33.4726 150 mm
Straight



33.4729 150 mm
Curved

SURGICAL SCISSORS, CARBIDE INSERTS

- Хирургические ножницы, твердосплавные пластины
- Ciseaux chirurgicaux, Inserts au carbure
- Chirurgische Schere, Schneidplatten

- Хірургічні ножиці, твердосплавні пластини
- Tijeras quirúrgicas, Inserciones de carburo
- مقص جراحي، كربيد إدراجات



Iris
33.4732 115 mm
Straight



Iris
33.4735 115 mm
Curved



Goldman Fox
33.4738 130 mm
Saw edge,
Straight



Goldman Fox
33.4741 130 mm
Saw edge,
curved



La Grange
33.4744 115 mm
Saw edge,
Double curved



Mayo
33.4747 140 mm
33.4750 170 mm
33.4753 230 mm
Straight

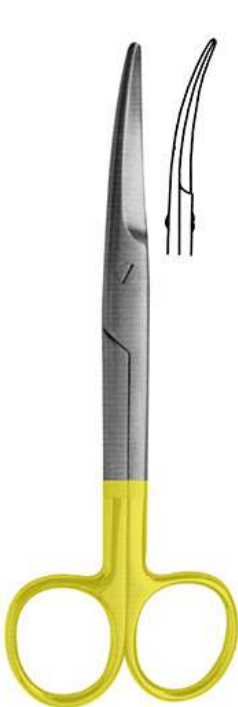

Mayo
33.4757 140 mm
33.4760 170 mm
33.4763 230 mm
Curved



Metzenbaum
33.4766 145 mm
33.4769 180 mm
33.4772 200 mm
Straight



Metzenbaum
33.4775 145 mm
33.4778 180 mm
33.4781 200 mm
Curved



Kelly
33.4784 160 mm
Straight



Kelly
33.4787 160 mm
Curved



SURGICAL SCISSORS, SUPERIOR CUT

- Хирургические ножницы, Улучшенный Cut
- Ciseaux chirurgicaux, Cut Supérieur
- Chirurgische Schere, Superior Cut
- Хірургічні ножиці, Покращений Cut
- Tijeras quirúrgicas, Corte Superior
- مقص جراحي، قص العليا



Iris
33.4790 115 mm
Straight

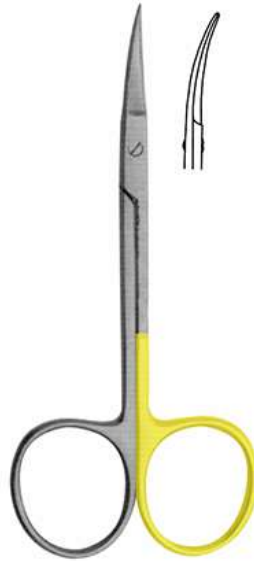

Iris
33.4793 115 mm
Curved



La Grange
33.4796 115 mm
Double
Curved



Goldman Fox
33.4799 130 mm
Straight



Goldman Fox
33.4802 130 mm
Curved



Kelly
33.4805 160 mm
Curved

SURGICAL SCISSORS

- Хирургические ножницы
- Ciseaux chirurgicaux
- Chirurgische Schere
- Хірургічні ножиці
- Tijeras quirúrgicas
- مقص جراحي

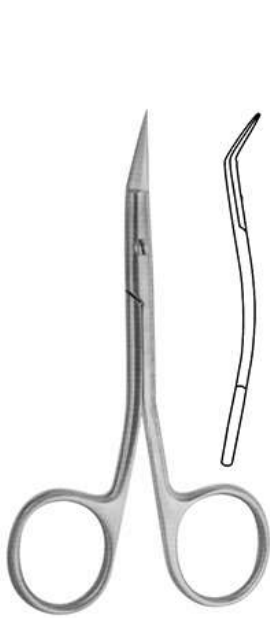

Zed
33.4808 110 mm
Saw edge

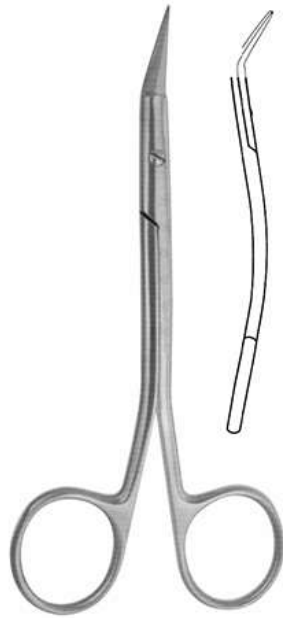

Zed
33.4811 135 mm
Saw edge



Zed
33.4814 110 mm
Saw edge

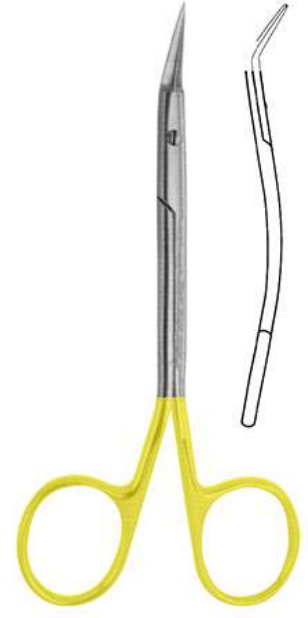

Zed
33.4817 135 mm
Saw edge

SURGICAL SCISSORS, TITANIUM

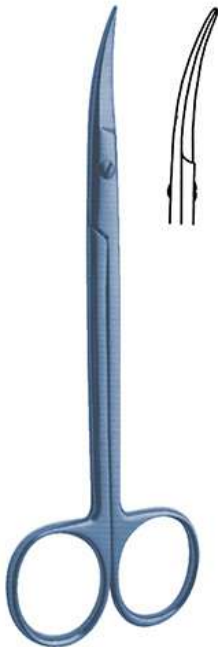

Kelly (Titanium)
33.4820 160 mm
Curved



Goldman Fox (Titanium)
33.4823 130 mm
Curved



(Titanium)
33.4826 180 mm
Straight



(Titanium)
33.4829 180 mm
Curved



UNIVERSAL, CROWN, BANDAGE SCISSORS

- Универсальные, корона, бинты ножницы
- Universal, Couronne, Bandage Ciseaux
- Universal, Crown, Verbandschere
- Універсальні, корона, бинти ножиці
- Universal, Corona, vendaje Tijeras
- العالمي، ولي العهد، ضمادة المقص



Beebee
33.4832 110 mm
Saw edge,
Straight



Beebee
33.4835 110 mm
Saw edge,
Curved



Beebee
33.4838 110 mm
Saw edge,
Straight



Beebee
33.4841 110 mm
Saw edge,
Curved



High Performance
33.4844 110 mm



High Performance
33.4847 90 mm

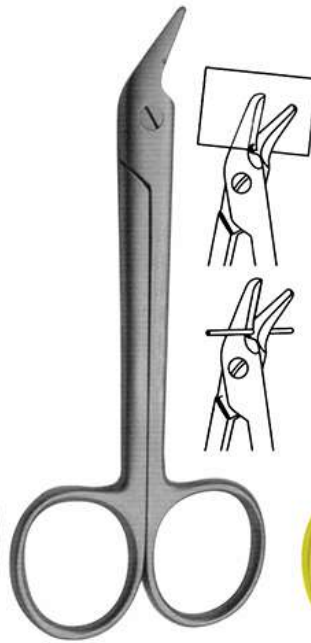

Universal
33.4850 120 mm
Saw edge



Universal
33.4853 120 mm



Bandage Scissors
180 mm
Universal
Autoclavable
33.4856
up to 143° C

HAEMOSTATIC FORCEPS & TOWEL CLAMPS

- Зажимы артериальные, зажимы для салфеток
- Pincers hemostaticques, Pincers a compresses
- Arterienklemmen, Tuyschklemmen
- Затискачі артеріальні, затискачі для серветок
- Pinzas hemostaticas, Pincers para compresas
- الملقط هایموستاتیک المشابک منشفة



33.4859
Kelly
14 cm Curved
Зігнутий



33.4862
Kelly
14 cm Straight
Прямий



33.4865
Halstead-Mosquito
12 cm Straight
Прямий



33.4868
Halstead-Mosquito
12 cm Curved
Зігнутий



Micro Masquito
Fig. 1
10 cm



33.4871
Straight
Прямий



33.4874
Curved
Зігнутий



Micro Masquito 1x2
Fig. 1
10 cm



33.4877
Straight
Прямий



33.4880
Curved
Зігнутий



Hartmann
Fig. 1
10 cm



33.4883
Straight
Прямий



33.4887
Curved
Зігнутий

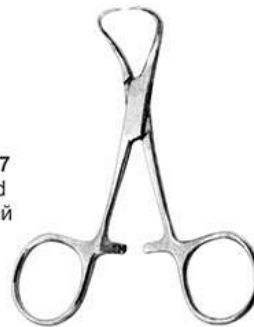

Backhaus
33.4890 Fig. 1, 8 cm
33.4893 Fig. 2, 11 cm
33.4896 Fig. 3, 13 cm
33.4899 Fig. 4, 15 cm



33.4902
Schaedel
9 cm



33.4905
Jones
9 cm



DRESSING FORCEPS & TONGUE FORCEPS

- Переодевание щипцы щипцы и язык
- Habiller Pince et Langue Pince
- Kornzangen & Zungenzange
- Перевдягання щипці щипці і мову
- Vestir Pinzas y Lengua Fórceps
- خلع الملابس الملقط والملقط اللسان

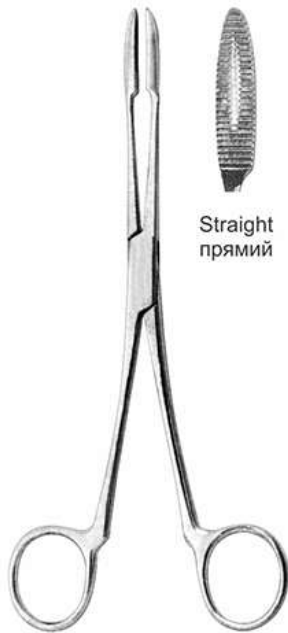

Straight
прямий

33.4908
Gross-Maier
20 cm



Curved
зігнутий

33.4911
Gross-Maier
20 cm



Straight
прямий

33.4914
Gross-Maier
25 cm



Curved
зігнутий

33.4917
Gross-Maier
25 cm



Jacket Grip
Crown Plier
33.4920 13.5 cm Str.
33.4920A 13.5 cm Cvd.



Keramo Grip Plier
33.4923 14.5 cm Str.
33.4923A 14.5 cm Cvd.



MAGILL FORCEPS
MAGILL ЩИПЦІ
33.4926
Child - Для дітей
7-1/2", 19 cm
33.4929
Adult - Для дорослих
9 3/4", 25 cm



YOUNG TONGUE SEIZING FORCEPS
YOUNG ЩИПЦІ ДЛЯ ЗАХОПЛЕННЯ ЯЗИКА
33.4932 With Rubber Jaws, 3 гумовими лещатами
6-1/4", 16 cm
33.4935 Replacement Tips, Змінні наконечники 2/set.

RETRACTORS

- Ранорасширители
- Ecarteurs
- Wundhaken
- Ранорозширювачі
- Separadores
- الكامشات

Lip Retractors
Розширювач для губ

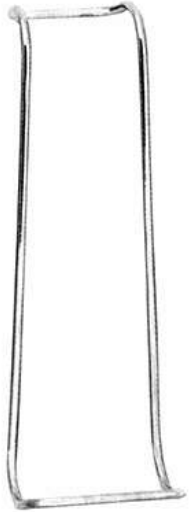

33.4938
Columbia
14.5 cm

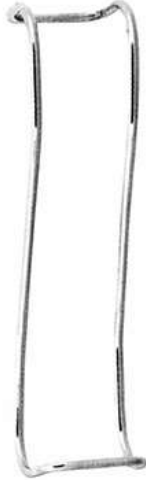

33.4941
Sternberg
14 cm
Double Ended
Двосторонній

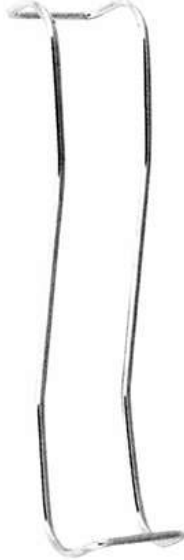

33.4944
Sternberg
16 cm



33.4947
Sternberg
14 cm
Single Ended
Односторонній



33.4950
Oringer Medium
Oringer Середній
11x8 cm

Tongue Depressor



33.4953
14.5 cm



33.4956
14.5 cm



33.4959
Buchwald
17 cm



33.4962
Brünings
19 cm



RETRACTORS - MOUTH GAGS

- Роторасширители
- Ecarteurs - Ouvre-bouches
- Vestibulumabhalter / Mundspanner

- Роторозширювачі
- Separadores - Abre-bocas
- الكامشات-الكمامات الفم



33.4965
Fig. 1
weitlaner
11.50 cm



33.4968
Fig. 2
weitlaner
16.50 cm



33.4971
Stainless Steel
Double
Ended Cheek
Retractors
Нержавіюча сталь
Двосторонні
розширювачі щік



33.4974
Stainless Steel
Single
Ended Cheek
Retractors
Нержавіюча сталь
Односторонні
розширювачі щік



Weitlander
33.4977 11 cm
33.4980 13 cm
33.4983 15 cm



33.4995
Denhard
12 cm



33.4998
Roser-König
16 cm



33.5001
Roser-König
19 cm



Jennings
33.4986 11 cm
33.4989 13 cm
33.4992 15 cm

RETRACTORS - MOUTH GAGS

- Роторасширители
- Ecarteurs - Ouvre-bouches
- Vestibulumabhalter / Mundspanner
- Роторозширювачі
- Separadores - Abre-bocas
- الكامشات-الكمامات الفم



33.5004
Mouth Gag Molt
11 cm for (Children)
Роторозширювач Molt
11 см для (Дітей)



33.5007
Mouth Gag Molt
14 cm for (Adults)
Роторозширювач Molt
14 см для (Дорослих)

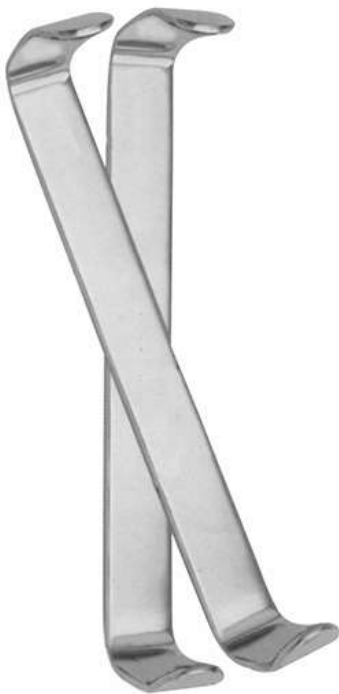

33.5010
Farabeuf
(120 X 12mm)
Set of 2 pices)
Набір з 2 інструментів



33.5013
Minnesota university
140 mm
Minnesota university



33.5017
Retractor Seldin
Ранорозширювач Seldin



33.5020
FELDMAN
RETRACTOR
5-1/2", 14 cm
РАНОРОЗШИРЮВАЧ

- Ранорасширители
- Ecarteurs
- Wundhaken

- Ранорозширювачі
- Separadores
- الكامشات



33.5023
Sharp
Гострий



33.5029
Blunt
Тупий



33.5026
Sharp
Гострий



33.5032
Blunt
Тупий

16 cm
Blunt
Тупий



33.5035
Sharp
Гострий



33.5038
Blunt
Тупий

16 cm
Flexible



33.5041
Sharp
Гострий



33.5044
Blunt
Тупий

Senn-Miller
16 cm



33.5047

Gilles
18 cm



33.5050



33.5053



Kilner
15 cm



33.5056
farabeuf
13 cm

RETRACTORS



acme surgical®

- Ранорасширители
 - Ecarteurs
 - Wundhaken
- Ранорозширювачі
 - Separadores
 - الكامشات

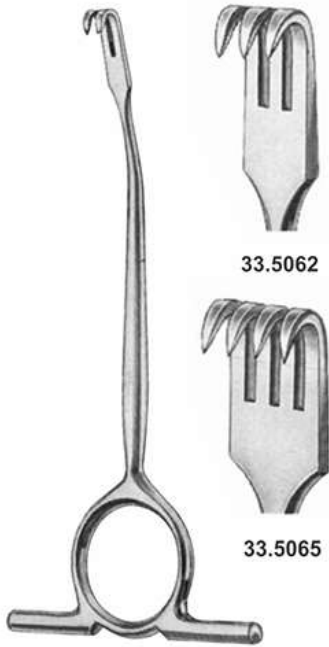

33.5059
Williger
13 cm
Straight, sharp
Прямий, гострий

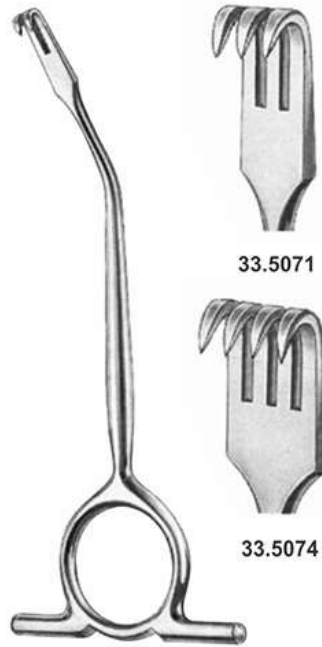

33.5068
Williger
13 cm
Left, sharp
Наліво, гострий



33.5077
Williger
13 cm
Right, sharp
Направо, гострий

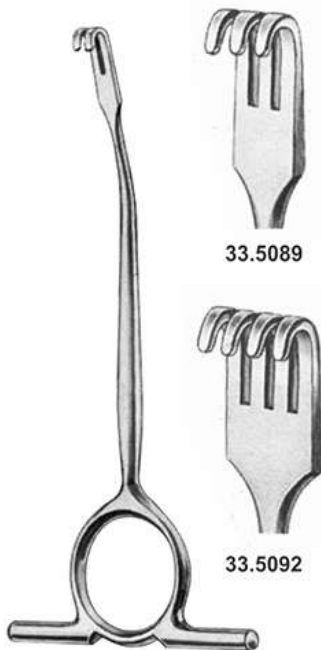

33.5086
Williger
13 cm
Straight, Blunt
Прямий, гострий

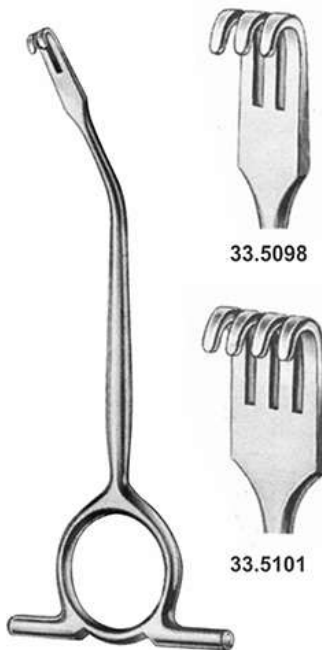

33.5095
Williger
13 cm
Left, Blunt
Наліво, гострий



33.5104
Williger
13 cm
Right, Blunt
Направо, гострий



- Ранорасширители
- Ecarteurs
- Wundhaken

- Ранорозширювачі
- Separadores
- الكامشات



33.5116
55x11 mm



33.5122
55x11 mm



33.5125
Wassmund
33x20 mm
21 cm

33.5113
Kocher
40x11 mm
21 cm

33.5119
Kocher
40x11 mm
21 cm



33.5128
35x11 mm
21 cm

Ramus retractors
for nasal spine
Ранорозширювачі
нижньощелепової
гілки кістки для
носового остюка

15x15 mm



33.5131
Middeldorpf



33.5134
20x22 mm



33.5137
28x28 mm

RETRACTORS

- Ранорасширители
- Ecarteurs
- Wundhaken
- Ранорозширювачі
- Separadores
- الكامشات



33.5140
20 cm



33.5143
Langenbeck
21 cm

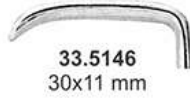

33.5146
30x11 mm



33.5149
30x14 mm

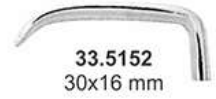

33.5152
30x16 mm

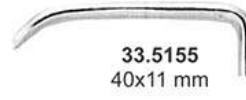

33.5155
40x11 mm

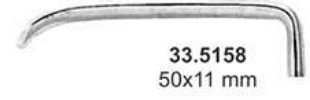

33.5158
50x11 mm



33.5161
Langenbeck
21 cm

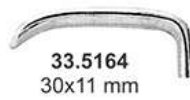

33.5164
30x11 mm

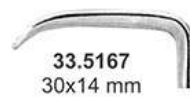

33.5167
30x14 mm

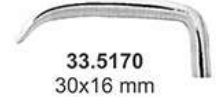

33.5170
30x16 mm

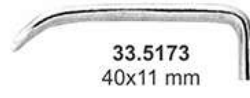

33.5173
40x11 mm

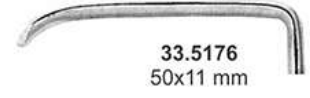

33.5176
50x11 mm



COPPER RING REMOVING, TELESCOPE CROWN PLIERS

- Медное кольцо Снятие, телескоп Корона Клещи
- Anneau Cuivre Retrait, Télescope Couronne Pinces
- Copper Ring entfernen, Teleskop Crown Zangen
- Мідне кільце Зняття, телескоп Корона Кліщі
- Cobre Anillo Quitar, Telescopio Corona Alicates
- حزام النحاس إزالة، تلسكوب ولي كماشة



33.5179
Furrer
16 mm
Straight
Прямий



33.5182
Furrer
16 mm
Curved
Зігнутий



33.5185
Bohm
11.5 cm

a b c d
3.3 4 2.3 3.0 mm



33.5188
Bohm
14.5 cm

a b c d
4.4 5 3.5 3.8 mm

- Корона инструменты
- Actes de la Couronne
- Krone Instrumente

- корона інструменти
- Instrumentos de la Corona
- الآلات ولي العهد



33.5191
Fig. Рис. 0
Universal
Універсальний



33.5194
Fig. Рис. 1



33.5197
Fig.Рис. 2



33.5200
Crown Spreaders
Розширювач коронок
Fig. Рис. 3



33.5203
Mershon
14 cm
Band Pusher
Інструмент для просовування
назубного кільця

CROWN REMOVERS

- Корона для удале
- Couronne décarants
- Kronenentferner

- корона для видалили
- Corona Removedores
- تاج المزيلات



A
Crown Remover Automatic
with to Tips
33.5206



B
Crown Remover Automatic
with to Tips
33.5209



C
Crown Remover Automatic
with to Tips
33.5212



D
Crown Remover Automatic
with to Tips
33.5215

CROWN REMOVERS

- Корона для удале
- Couronne décapants
- Kronenentferner
- корона для видалили
- Corona Removedores
- تاج المزيلات

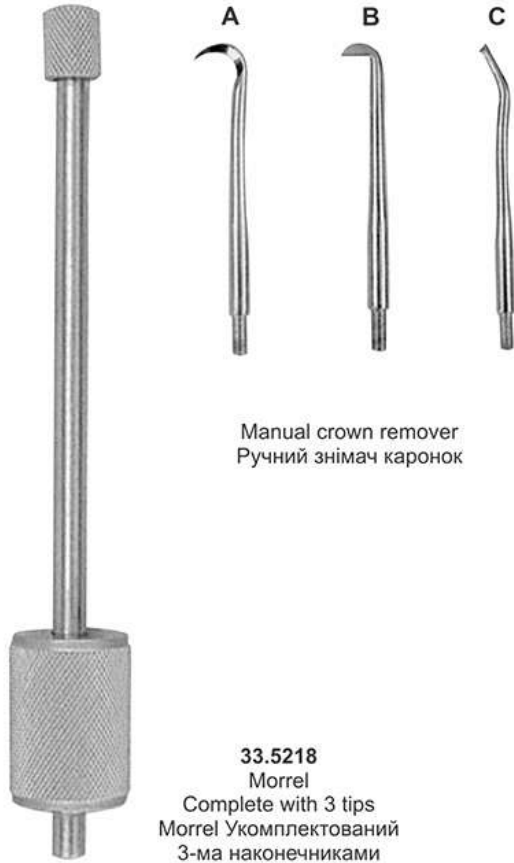

Manual crown remover
Ручний знімач каронок

33.5218
Morrel
Complete with 3 tips
Morrel Укомплектований
3-ма наконечниками

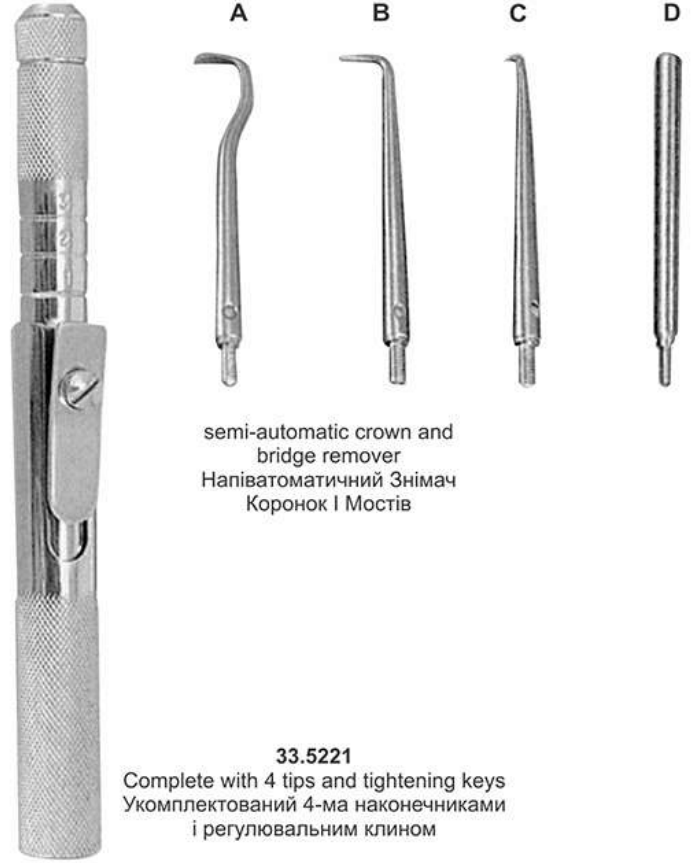

semi-automatic crown and
bridge remover
Напівавтоматичний Знімач
Коронок I Мостів

33.5221
Complete with 4 tips and tightening keys
Укомплектований 4-ма наконечниками
і регулювальним клином



33.5224
Complete kit with 7 tips and
mounting
Укомплектований 7-ма
наконечниками і опорю



CROWN REMOVERS

- Корона для удале
- Couronne décarants
- Kronenentferner

- корона для видалили
- Corona Removedores
- تاج المزيلات

Crown Removers
Знімачі коронок

Complete With 3 Attachment
Укомплектований 3-ма додатками

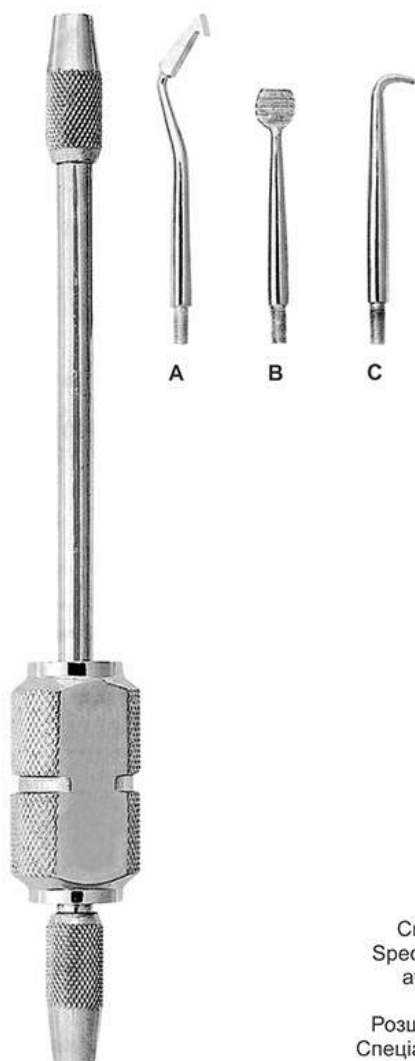

33.5227

Complete With 2 Attachment
Укомплектований 2-ма додатками



33.5233

Complete With 2 Attachment
Укомплектований 2-ма додатками



33.5236

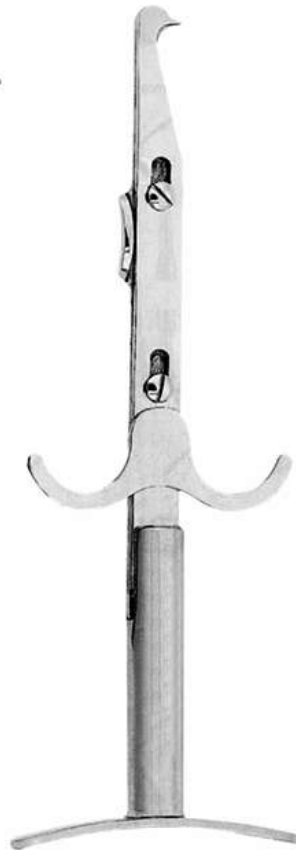

33.5230

Crown Spreader, Crown Remover
Special Instrument for crown spreading
after separating, simple and safe
operation.

Розширювач коронок, Знімач коронок
Спеціальні інструменти для розширення
коронок після роз'єднання, звичайна і
безпечна операція.

CROWN REMOVERS

- Корона для удале
- Couronne décarants
- Kronenentferner
- корона для видалили
- Corona Removedores
- تاج المزيلات



33.5239



33.5242



33.5245
Crown Remover
(Double Ended)
Знімачі коронок
Двосторонній

Fig. Рис. 1 Fig. Рис. 2
Crown Remover
Spare Two Points
Знімачі коронок із двома
дублікатами наконечників



CROWN INSTRUMENTS AND PLASTER SHEARS

- Корона инструменти и штукатурка Ножницы
- Actes de la Couronne et cisailles à plâtre
- Krone Instrumente und Gipsschere

- Корона інструменти та штукатурка Ножиці
- Instrumentos de la Corona y tijeras de yeso
- الآلات التاج والمقص الجص



33.5248
Guyer No.7
Serrated
Guyer No.7 Зазубрені



33.5251
Guyer No.7
Plane
Guyer No.7 Plane



33.5254
Flashing Crown
Remover
Знімач коронок
з тонким покриттям



33.5257
Placement 1
Інструмент для
внесення матеріалу 1



33.5260
Calcium Hydroxide
Placement
Внесення гідроксиду
кальцію

st. steel plaster shears



33.5263
20 cm

Plastic
Handle



33.5266
20 cm

RUBBER DAM CLAMP FORCEPS



acme surgical®

- Инструменты для системы коффердам
- Pincès porte-crampons a digue
- Kofferdam Klammerzangen
- Инструменти для системи коффердам
- Pinzas de engrapar para dique de caucho
- السد المطاط الملقط المشابك

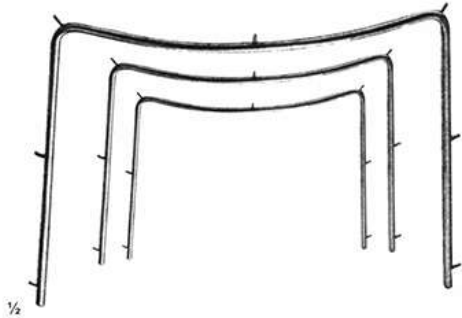

33.5269
Rubber Dam Frame,
for adults
Рама раббердаму,
для дорослих
33.5272
Rubber Dam Frame,
for Teens
Рама раббердаму,
33.5275
Rubber Dam Frame,
for children
Рама раббердаму,
для дітей



33.5278 Rubber Dam Frame,
for adults
33.5281 Rubber Dam Frame,
for Teens
33.5284 Rubber Dam Frame,
for children
Complete set of 3 pcs.
Набір з 3 інструментів



33.5287
Anisworth



33.5290
Anisworth



33.5293
Ivory with 1 row of holes
Для дентину зуба з одним
рядом дірок



33.5296
Ivory with 2 row of holes
Для дентину зуба з
2 рядами дірок



33.5299
Ivory light weight
Для дентину зуба
Полегшена конструкція

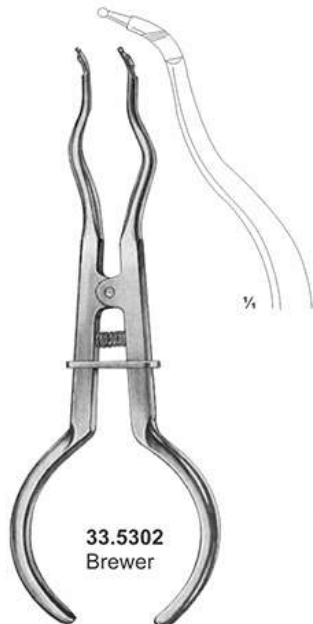

33.5302
Brewer



33.5305
Stockes

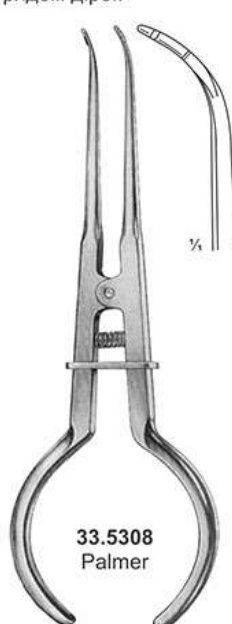

33.5308
Palmer



33.5311
Seaparating
Elastic
Plier
Еластичні
щипці для
здійснення поділу



33.5314
Elastic
Seaparating
Plier
Еластичні
щипці для
здійснення поділу



RUBBER DAM INSTRUMENT KIT

- Инструменты для системы коффердам
- Pincas porte-crampons a digue
- Kofferdam Klammerzangen
- Инструменти для системи коффердам
- Pinzas de engrapar para dique de caucho
- السد المطاط الملقط المشابك

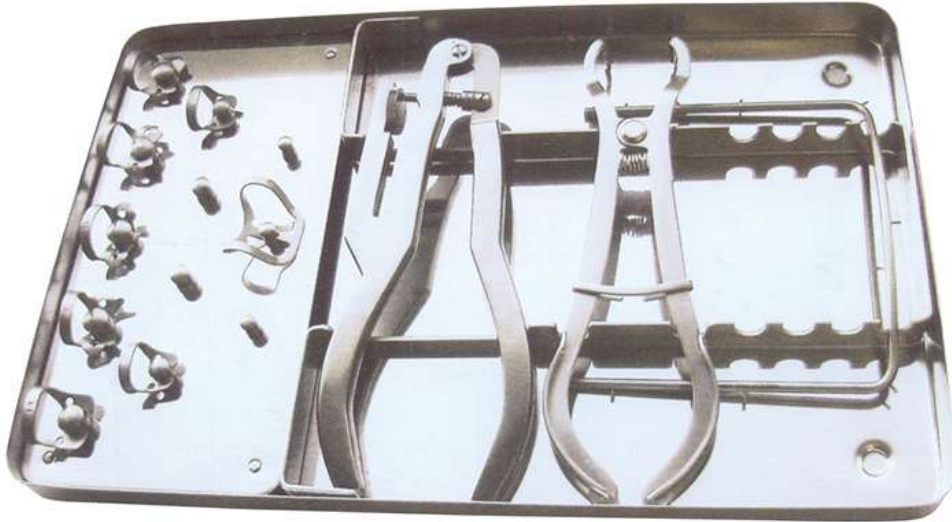

33.5317

Rubber Dam Instrument Kit

Content:

- 1 Instrument tray base - stainless
 - 1 Instrument tray lid - stainless
 - 1 Insert frame - stainless
 - 1 Rubber dam frame - stainless
 - 1 Clamp-forcep - Brewer
 - 1 Punch-forcep - Ivory
 - 1 Clamp tray - stainless
- | | |
|----------|----------|
| 1 n. 27 | 1 n. 3 |
| 1 n. 4 | 1 n. 8A |
| 1 n. 12A | 1 n. 13A |
| 1 n. 212 | 1 n. 00 |

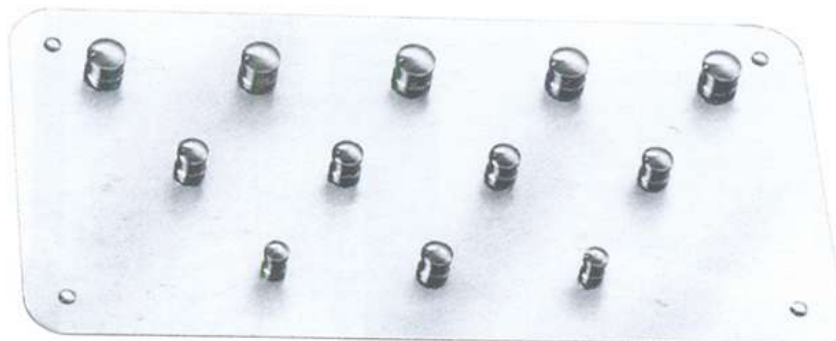

33.5320

St. steel rubber dam clamps tray.
Vassoio porta uncini in acciaio inox.
Bandeja porta-clamps de acero inoxidable.

RUBBER DAM INSTRUMENT KIT

- Инструменты для системы коффердам
- Pincas porte-crampons a digue
- Kofferdam Klammerzangen
- Инструменти для системи коффердам
- Pinzas de engrapar para dique de caucho
- السد المطاط الملقط المشابك



33.5323
Rubber Dam Instrument Kit
Content:
Ivory
Ivory Light Weight
Clamps Stand
Rubber Dam Frame
Rubber Dam Box Lower Case
Rubber Dam Box Upper Case
Rubber Dam Clamp Fig. 212
Rubber Dam Clamp Fig. 211
Rubber Dam Clamp Fig. 8
Rubber Dam Clamp Fig. 8A
Rubber Dam Clamp Fig. 14
Rubber Dam Clamp Fig. 14A
Rubber Dam Clamp Fig. 0
Rubber Dam Clamp Fig. 00
Rubber Dam Clamp Fig. 2
Rubber Dam Clamp Fig. 2A
Rubber Dam Clamp Fig. 7



33.5326
Clamps Plate with
Universal Clamps 11 pcs.



RUBBER DAM INSTRUMENT KIT

- Инструменты для системы коффердам
- Pincas porte-crampons a digue
- Kofferdam Klammerzangen
- Инструменти для системи коффердам
- Pinzas de engrapar para dique de caucho
- السد المطاط الملقط المشابك



33.5329
Rubber Dam Instrument Kit
Content:
*Anisworth
Brewer
Denture Plate
Rubber Dam Frame
Rubber Dam Clamp Fig. 212
Rubber Dam Clamp Fig. 211
Rubber Dam Clamp Fig. 8
Rubber Dam Clamp Fig. 8A
Rubber Dam Clamp Fig. 14
Rubber Dam Clamp Fig. 14A
Rubber Dam Clamp Fig. 0
Rubber Dam Clamp Fig. 00
Rubber Dam Clamp Fig. 2
Rubber Dam Clamp Fig. 2A
Rubber Dam Clamp Fig. 7*



33.5332
Rubber Dam Instrument Kit
Content:
*Ivory
Ivory Light Weight
Rubber Dam Frame
Rubber Dam Clamp Fig. 14A
Rubber Dam Clamp Fig. 0
Rubber Dam Clamp Fig. 2A*

- Кламмера для коффердама
 - Crampons pour digue
 - Kofferdam Klammern
- Кламмера для коффердама
 - Grapas para dique de caucho
 - المشابك السد المطاط

Molar Clamps With Dam-EngAGing Projections(winged) КІЛЬЦЯ НА МОЛЯРИ З КРИЛАМИ



33.5335
Fig. Рис. 15



33.5338
Fig. Рис. 18



33.5341
Fig. Рис. 24



33.5344
Fig. Рис. 25



33.5347
Fig. Рис. 26



33.5350
Fig. Рис. 28



33.5353
Fig. Рис. 30



33.5356
Fig. Рис. 31



33.5359
Fig. Рис. 51



33.5362
Fig. Рис. 138



33.5365
Fig. Рис. 139



33.5368
Fig. Рис. 200



33.5371
Fig. Рис. 201



33.5374
Fig. Рис. 202



33.5377
Fig. Рис. 203



33.5380
Fig. Рис. 204



33.5383
Fig. Рис. 205



33.5386
Fig. Рис. 3



33.5389
Fig. Рис. W3



33.5392
Fig. Рис. 4



33.5395
Fig. Рис. 56A



33.5398
Fig. Рис. 7



33.5401
Fig. Рис. 7A



33.5404
Fig. Рис. 8



33.5407
Fig. Рис. 8A



33.5410
Fig. Рис. W8A



33.5413
Fig. Рис. 10



33.5416
Fig. Рис. 11



33.5419
Fig. Рис. 12A



33.5422
Fig. Рис. 13A

- Кламмера для коффердама
 - Crampons pour digue
 - Kofferdam Klammern
- Кламмера для коффердама
 - Grapas para dique de caucho
 - المشابك السد المطاط

Rubber Dam Clamp / Bicuspid Clamps With dam-EngAGing Projection(Winged)
НАЗУБНІ КІЛЬЦЯ / КІЛЬЦЯ НА ПРЕМОЛЯРИ З КРИЛАМИ



33.5425
Fig. Рис. 14



33.5428
Fig. Рис. 14A



33.5431
Fig. Рис. 14AN



33.5434
Fig. Рис. 22



33.5437
Fig. Рис. 27



33.5440
Fig. Рис. 207



33.5443
Fig. Рис. 29



33.5446
Fig. Рис. 206



33.5449
Fig. Рис. 208



33.5452
Fig. Рис. 209



33.5455
Fig. Рис. 1



33.5458
Fig. Рис. 1A



33.5461
Fig. Рис. 2



33.5464
Fig. Рис. 2A



33.5467
Fig. Рис. W2A



33.5470
Fig. Рис. 0



33.5473
Fig. Рис. 00



33.5476
Fig. Рис. 210



33.5479
Fig. Рис. 211



33.5482
Fig. Рис. 212



33.5485
Fig. Рис. 6



33.5488
Fig. Рис. 9



33.5491
Fig. Рис. N06



33.5494
Fig. Рис. U67



33.5497
Fig. Рис. 214



33.5500
Fig. Рис. P1



33.5503
Fig. Рис. P2



33.5506
Fig. Рис. G-1



33.5509
Fig. Рис. G-2

AMALGAM INSTRUMENTS

- Инструменты для амальгамы
- Instruments pour amalgame
- AmalgamisInstrumente
- Инструменти для амальгами
- Instrumentos para amalgama
- الصكوك الملغم



33.5512
Mini/Regular 200 mm
Міні/Середній 200 мм

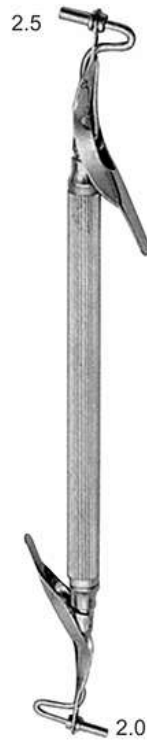

33.5515
Regular/Large 200 mm
Середній /Великий 200 мм

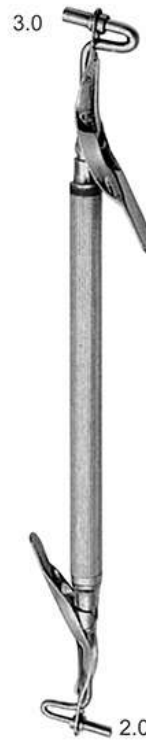

33.5518
Regular/Jumbo 200 mm
Середній /Величезний 200 мм

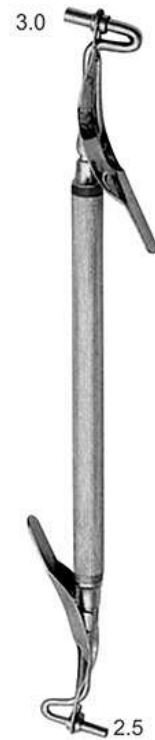

33.5521
Large/Jumbo 200 mm
Великий/Величезний 200 мм



33.5524
Jumbo 150 mm
Величезний 150 мм

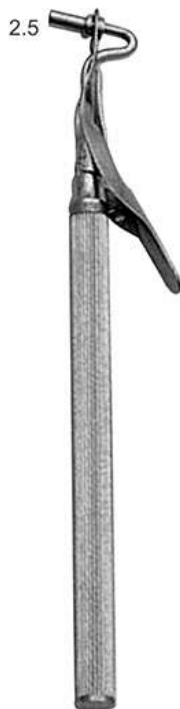

33.5527
Large 150 mm
Великий 150 мм

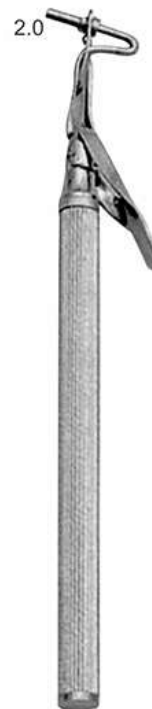

33.5530
Regular 150 mm
Середній 150 мм

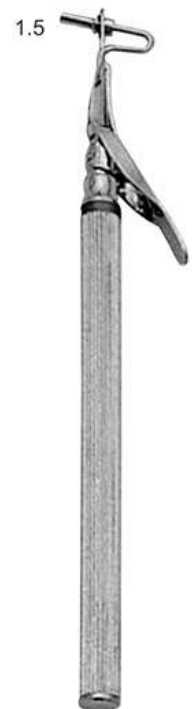

33.5533
Mini 150 mm
Міні 150 мм



AMALGAM INSTRUMENTS

- Инструменты для амальгамы
- Instruments pour amalgame
- Amalgamis\strumente

- Инструменти для амальгами
- Instrumentos para amalgama
- الصكوك الملغم

Ø 2mm



33.5536
Fig. Рис. 10
165 mm
English pattern
Англійський зразок

Ø 2mm



33.5539
Fig. Рис. 1
185 mm
German pattern
Німецький зразок

Ø 2mm



33.5542
Fig. Рис. 1
150 mm
Swiss pattern
Швейцарський зразок

Ø 2mm



33.5545
Fig. Рис. 1
150 mm

Ø 2mm



33.5548
Fig. Рис. 2
150 mm, 45°

Ø 2mm



33.5551
Fig. Рис. 3
140 mm, 90°

AMALGAM INSTRUMENTS

- Инструменты для амальгамы
- Instruments pour amalgame
- Amalgam Instrumente
- Инструменти для амальгами
- Instrumentos para amalgama
- الصكوك الملغم

Cavity Preparation Tips

Наконечники для препарирования кариозной полости



Type E



33.5554



33.5560
Half ball left



33.5557
Half ball straight
Half ball прямой



33.5563
Half ball right



33.5566
Applicator for
Calcium Hydroxide
Placer (Single End)
для Calcium Hydroxide
Placer (Single End)



33.5569
Applicator for
Calcium Hydroxide
Placer (Double End)
Applicator для Calcium
Hydroxide Placer (Double End)



33.5572
Applicator for
Calcium Hydroxide
Placer with mini spatula
Applicator для Calcium
Hydroxide Placer with
mini spatula



33.5575
Straight
Прямий
33.5578
Curved, Зігнутий
130mm



33.5581
Size Small
AMALGAM WELL
Stainless Steel
Амальгамний резервуар
Нержавіюча сталь



33.5584
Size Large
AMALGAM WELL
Stainless Steel
Амальгамний резервуар
Нержавіюча сталь



MATRIX RETAINERS

- Матрицедержатели
- Porte Matrices
- Matrizenspanner

- Матрицеутримувачи
- Porta Matrices
- مصفوفة الخدم



33.5587
Fig. 5
Ivory 8
Дентин зуба 8
5 mm



33.5590
Fig. 6
Ivory 8
Дентин зуба 8
6 mm



33.5593
Fig. 7
Ivory 8
Дентин зуба 8
7 mm



33.5596
Ivory 8 N
Дентин зуба 8 N



33.5599
Didner 8 P



33.5602
Fig. 1
Tofflemire-Universal
Tofflemire-Універсальний



33.5605
Fig. 2
Tofflemire-Junier
Tofflemire-Вторинний



33.5608
Fig. 3
Tofflemire-Senior
Tofflemire-Первинний

MATRIX RETAINERS

- Матрицедержатели
- Porte Matrices
- Matrizenspanner
- Матрицеутримувачи
- Porta Matrices
- مصفوفة الخدم



33.5611
Tofflemire-Junior
Tofflemire-Вторинний
45 mm



33.5614
Tofflemire-Universal
Tofflemire-Універсальний
60 mm



33.5617
Matrix Ivory 8
Матриця дентину зуба 8
6 mm



33.5620
Didner 8 P
70 mm



33.5623
Ivory 12



33.5626
Ivory 1



33.5629
Ivory



33.5632
Elliot



- Инструменты пародонтологические
- Instruments pour la parodontologie
- Instrumente für die Parodontologie
- Инструменти пародонтологічні
- Instrumentos para periodoncia
- الصكوك اللثة

BONE CHISELS AND GOUGES КІСТКОВІ ДОЛОТА ТА НАПІВКРУГЛІ ДОЛОТА



33.5635
Fig. Рис.1
Ochsenbein

33.5638
Fig. Рис.2
Ochsenbein

33.5641
Fig. Рис.1
Gardner

33.5644
Fig. Рис.2
Gardner

33.5647
Fig. Рис.5
Gardner

33.5650
Fig. Рис.5R
Gardner

33.5653
Fig. Рис.6
Gardner

33.5656
Fig. Рис. 1W
Wakefield

33.5659
Fig. Рис. 2W
Wakefield

33.5662
Fig. Рис. 3
Buckley

- Инструменты пародонтологические
- Instruments pour la parodontologie
- Instrumente für die Parodontologie
- Інструменти пародонтологічні
- Instrumentos para periodoncia
- الصكوك اللثة

BONE CHISELS AND GOUGES КІСТКОВІ ДОЛОТА ТА НАПІВКРУГЛІ ДОЛОТА



Partsch
13.5 cm



33.5665
3 mm



33.5668
4 mm



33.5671
5 mm



33.5674
6 mm



Partsch
13.5 cm



33.5677
3mm



33.5680
4mm



33.5683
5 mm



33.5686
6 mm



Partsch
17 cm



33.5689
3 mm



33.5692
4 mm



33.5695
5 mm



33.5698
6 mm



Partsch
17 cm



33.5701
3 mm



33.5704
4 mm



33.5707
5 mm



33.5710
6 mm

- Инструменты пародонтологические
 - Instruments pour la parodontologie
 - Instrumente für die parodontologie
- Інструменти пародонтологічні
 - Instrumentos para periodoncía
 - الصكوك اللثة

Mallets, Молотки



33.5713
SURGICAL MALLET
ХІРУРГІЧНИЙ МОЛОТОК
6-1/2", 16.5 cm



33.5716
Parsch
19 cm
Lead filled



33.5719
Mead
19.5 cm



33.5722
Mead Mallet
Mead Хірургічний
МОЛОТОК



33.5725
Molt



33.5728
Mead 17 cm
Interchangeable
Ferrozell inserts
Взаємозамінні втулки Ferrozell



33.5731
Vickers
19 cm



33.5734
Herbert
19 cm

PERIODONTAL INSTRUMENTS

- Инструменты пародонтологические
- Instruments pour la parodontologie
- Instrumente für die Parodontologie
- Инструменти пародонтологічні
- Instrumentos para periodoncia
- الصكوك اللثة

PERIOSTEEL ELEVATORS



33.5737
Beale



33.5740
Fig. GF
Goldman-Fox

33.5743
Fig. M9
Molt

33.5746
Fig. M8
Molt

33.5749
Fig. M7
Molt

33.5752
Fig. 9A
Allen

33.5755
Fig. 2
Hourigon

33.5758
Fig. PR3
Prichard

33.5761
Fig. 1
Hopkins

33.5764
Fig. 2
Hopkins

33.5767
Fig. 3
Mead



PERIODONTAL INSTRUMENTS

- Инструменты пародонтологические
- Instruments pour la parodontologie
- Instrumente für die Parodontologie
- Інструменти пародонтологічні
- Instrumentos para periodoncia
- الصكوك اللثة

PERIOSTEEL ELEVATORS



33.5770
Fig. Рис. 15
Freer

33.5773
Fig. Рис. 16
Freer

33.5776
Konig
15.5 cm

33.5779
Partsch
14.5 cm

33.5782
Fig. Рис. 22
Seldin Retractor

33.5785
Fig. Рис. 23
Seldin Retractor

33.5788
Williger
17 cm

33.5791
Williger
16 cm

33.5794
Williger
16 cm

33.5797
Williger
13 cm

BONE FILES

- Инструменты для костной ткани
- Limes a os
- Knochenfeilen

- Инструменты для кісткової тканини
- Limas para huesos
- ملفات العظام



33.5800
Fig. Рис. 1
PoloKoff



33.5803
Fig. Рис. 33

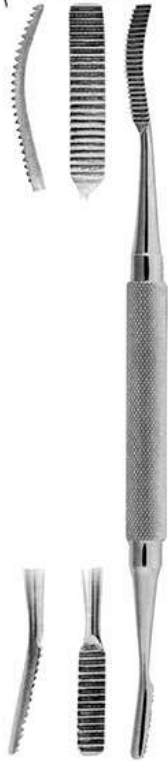

33.5806
Fig. Рис. 45
Miller



33.5809
Fig. Рис. 64
Miller



33.5812
Fig. Рис. 10



33.5815
Fig. Рис. 1
Wahl



33.5818
Fig. Рис. 2
Wahl



33.5821
Fig. Рис. 12
Howard



33.5824
Fig. Рис. 12A

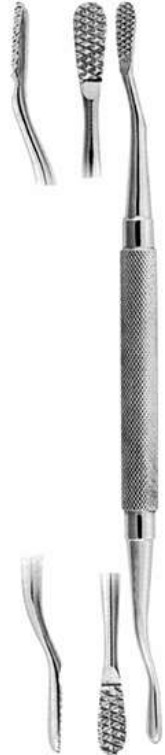

33.5827
Fig. Рис. 12CA



- Инструменты для костной ткани
- Limes a os
- Knochenfeilen

- Инструменти для кісткової тканини
- Limas para huesos
- ملفات العظام

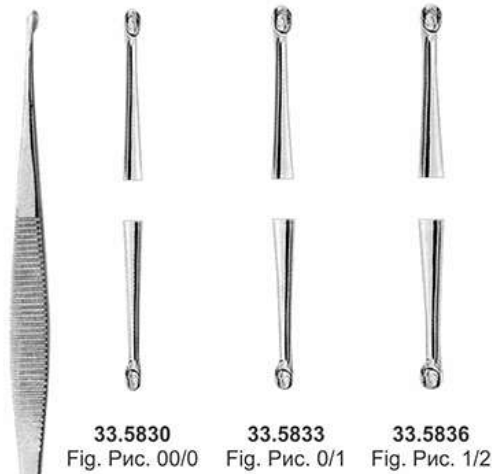

Williger
14 cm

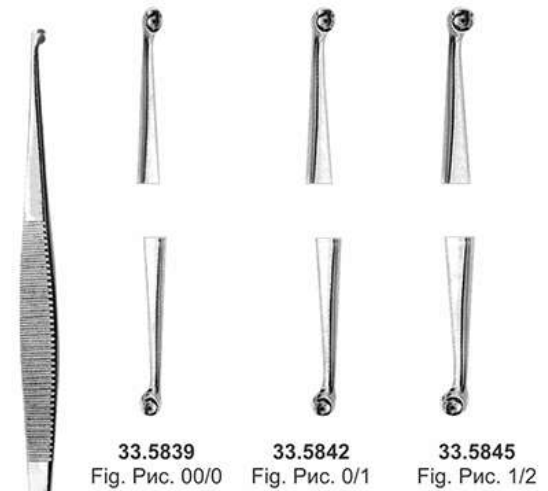

Martini
14 cm



33.5848
Fig. Рис. 2
16 cm
USA model
модель США

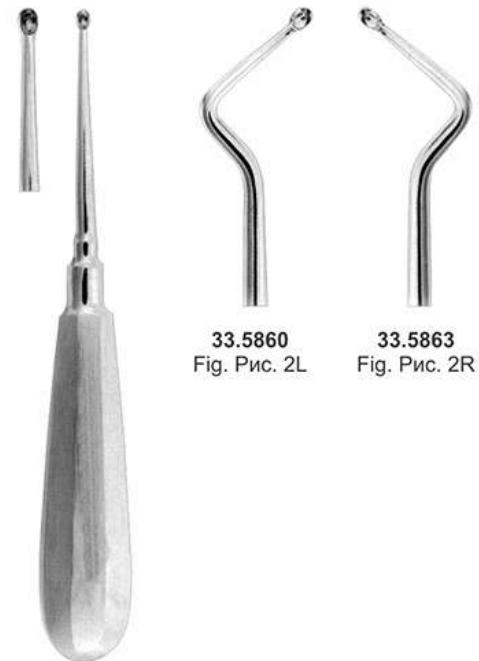

33.5857
Fig. Рис. 2
16 cm
USA model
модель США

CALIPERS

- Лабораторное оборудование
- Instruments de laboratoire
- Tasterzirkel / Schiebelehre
- Лабораторне обладнання
- Instrumentos de laboratorio
- قدمه ذات الورنيّة



33.5866
Boley Measuring Gauge
Boley Діапазон виміру
0-100 mm, 14 cm

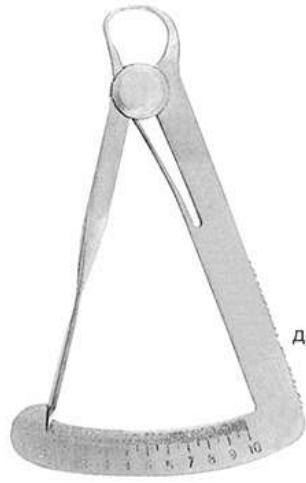

33.5869
Iwanson Measuring Gauge
for metal
Діапазон виміру
0-10 mm
for metal, для металу



33.5872
Iwanson 100 mm
decimal spring
Caliper for wax
десятковий пружинний
циркуль для воску



33.5875
Decimal caliper
Десятковий циркуль
18 cm



33.5878
Crown Pliers
Гострозубці для коронок
13 cm

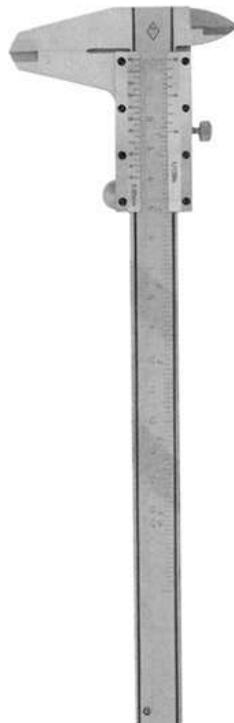

33.5881
Aluminium Caliper
Алюмінієвий циркуль до
up to 200mm
із позначками на
Graded in 200mm
& inches
та в дюймах



33.5884
Townley, Caliper
graded in mm
& Inches
Циркуль із позначками
в мм та дюймах



33.5887
Jameson, Caliper
Циркуль



33.5890
Bow, Caliper
Циркуль



- Лабораторное оборудование
- Instruments de laboratoire
- Tasterzirkel / Schiebelehre

- Лабораторне обладнання
- Instrumentos de laboratorio
- قدمه ذات الورنيّة

Caliper / Calipers Rule
Кронциркуль / Штангенциркуль

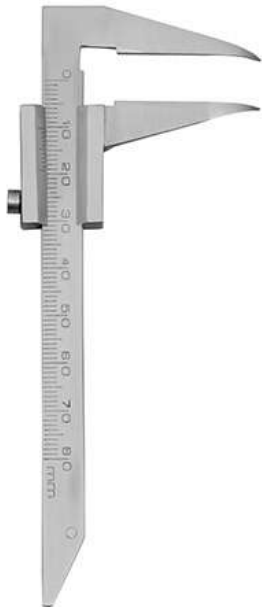

33.5893
Delux Boley
Gauge
Ексклюзивний Boley
Вимірювальний прилад



33.5896
Boley Gauge
Boley Вимірювальний
прилад

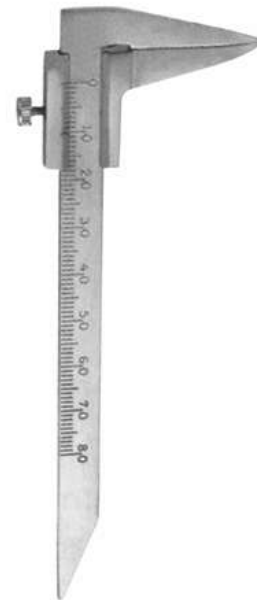

33.5899
Beerendonk
130 mm
Mini Gauge
Вимірювальний
міні-прилад



33.5902
Bone Bracket Gauge
Вимірювальний прилад
для зубних брекетів



33.5905
for .018" slot
Bracket positioning
Gauges
для .018" виїмки для
укладання брекету
вимірювальні прилади



33.5908
for .022" slot
Bracket positioning
Gauges
для .022" виїмки для
укладання брекету
вимірювальні прилади



33.5911
OSTEOMETER
Measuring Forceps For Jaw Ridge Width
measurement, scale on both sides,
rustfree, autoclavable
OSTEOMETP
Вимірювальний пінцет для вимірювання
ширини краю щелепи, шкала на обох
сторонах, стійкий до корозії, підходить
для обробки в автоклаві

CALIPERS

- Лабораторное оборудование
- Instruments de laboratoire
- Tasterzirkel / Schiebelehre
- Лабораторне обладнання
- Instrumentos de laboratorio
- قدمه ذات الورنيّة

Caliper / Calipers Rule
Кронциркуль / Штангенциркуль



33.5914
Castroviejo Calipers
20 mm, 45°
90 mm long
Каліпери Кастровієйо
20 мм, 45°, 90 мм довго



33.5917
Castroviejo Calipers
20 mm
90 mm long
Каліпери Кастровієйо
20 мм, 90 мм довго



33.5920
Castroviejo Calipers
20 mm
90 mm long
Каліпери Кастровієйо
20 мм, 90 мм довго



33.5923
Ridge Mapping
Double Caliper
Подвійний кронциркуль
для відображення країв



33.5926
Fig. Рис. 5
Castroviejo
18 cm / 7"



33.5929
Fig. Рис. 4
Castroviejo
18 cm / 7"



33.5932
Fig. Рис. 3
Castroviejo
18 cm / 7"



33.5935
Fig. Рис. 2
Castroviejo
18 cm / 7"



33.5938
Fig. Рис. 1
Castroviejo
18 cm / 7"



- Лабораторное оборудование
- Instruments de laboratoire
- Tasterzirkel / Schiebelehre

- Лабораторне обладнання
- Instrumentos de laboratorio
- قدمه ذات الورنيّة



33.5941
Measuring
Gauge
0-10 cm
Вимірювальний
Прилад 0-10 см



33.5944
Measuring
Gauge
0-10 cm
Вимірювальний
Прилад 0-10 см



33.5947
Bone Thickness Gauge
Прилад для вимірювання
товщини кістки
40 mm
180 mm

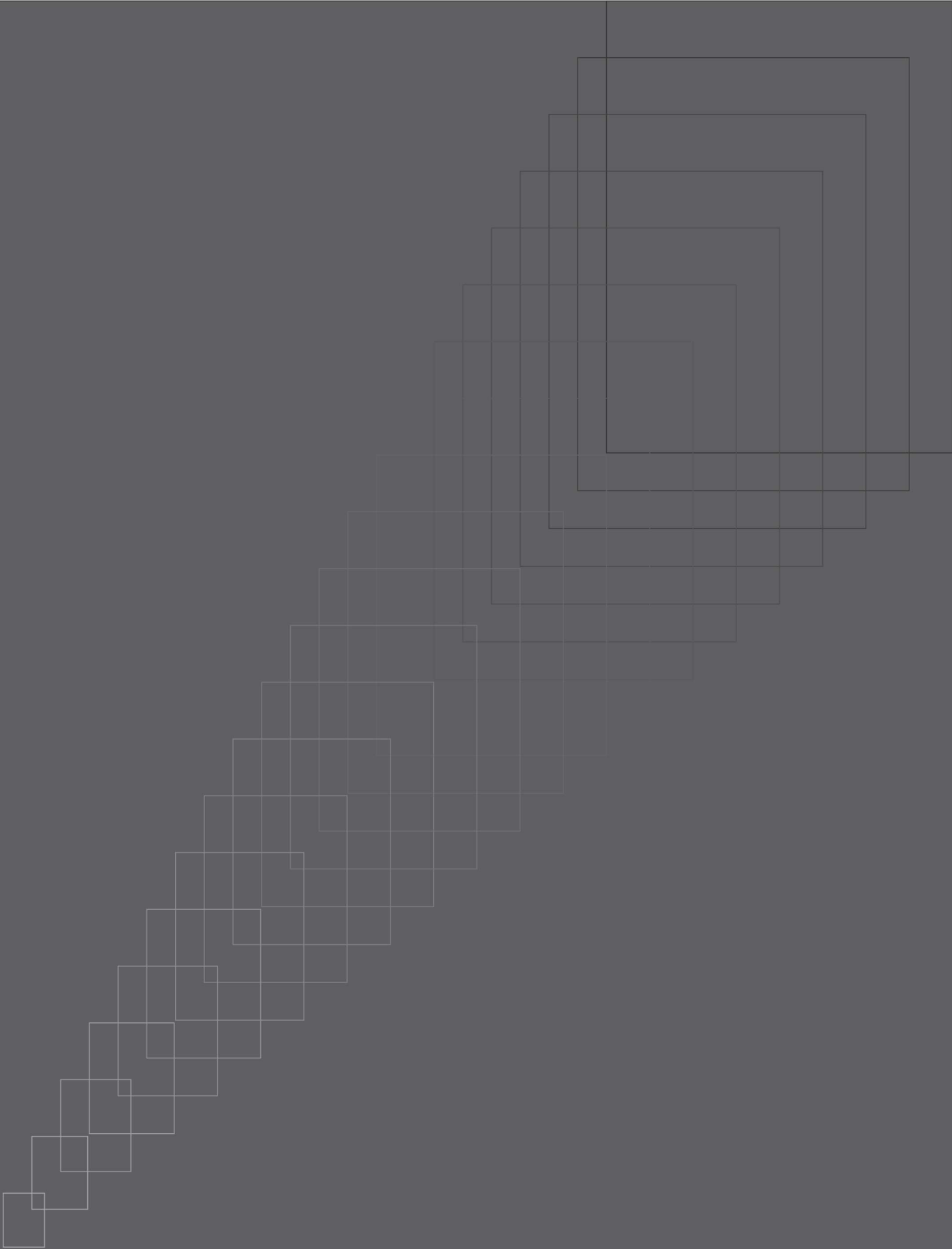

acme surgical[®]

www.acmesurgical.com

Orthodontic Instruments

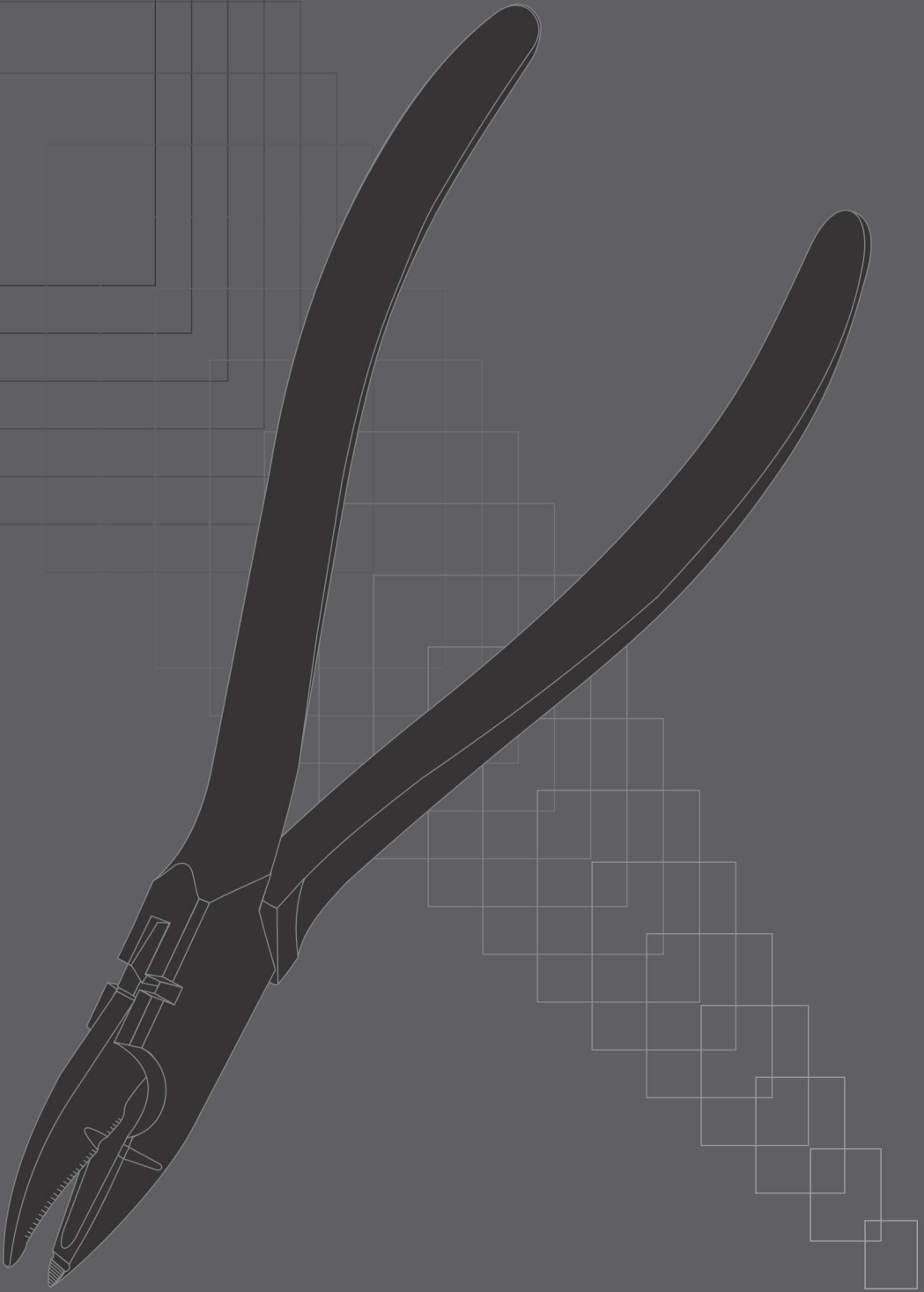

acme surgical®

www.acmesurgical.com



- Инструменты ортодонтические
- Instrumentos Ortodonticos
- Orthodontische Instrumente

- Інструменти ортодонтичні
- Instruments Orthodontiques
- أدوات تقويم الأسنان

Bracket Holder Tweezers
Пінцет для тримачів брекетів



34.5950
Bracket Placer Tweezers
(Extra Fine Tip)
Пінцет для укладальника брекетів
(надзвичайно тонкі кінчики)



34.5953
Easy Eccess Tweezers
Пінцет для легкого доступу



34.5956
Slipper Tweezers
Пінцет з ковзкою колодкою



34.5959
Direct bonding
bracket holders, 135 mm
Тримачі коронок, пряме
з'єднання 135 мм



34.5962
Direct bonding
bracket holders, 136 mm
Тримачі коронок, пряме
з'єднання 136 мм



34.5965
Direct bonding
bracket holders, 135 mm
Тримачі коронок,
пряме з'єднання 135 мм



34.5968
Deluxe Bracket
Holder
Ексклюзивний
тримач коронок розкішний



34.5971
Direct bonding
bracket holders, 140 mm
Тримачі коронок, пряме
з'єднання 140 мм



ORTHODONTIC INSTRUMENTS

- Инструменты ортодонтические
- Instrumentos Ortodonticos
- Orthodontische Instrumente

Bracket Holder Tweezers
ОРТОДОНТАЛЬНІ ІНСТРУМЕНТИ

- Инструменти ортодонтичні
- Instruments Orthodontiques
- أدوات تقويم الأسنان



34.5974
Deluxe Bracket
Holder Tweezers
Ексклюзивний пінцет
для тримачів брекетів



34.5977
Deluxe Bracket
Holder Tweezers
Ексклюзивний пінцет
для тримачів брекетів



34.5980
Direct Bond Bracket
Holder Tweezers
Пінцет для тримачів
брекетів, пряме з'єднання



34.5983
Bracket Tweezers
Slot Aligner
Пінцет для брекетів,
вирівнювач прорізу



34.5986
Direct Bond Bracket Holder
Tweezers, Small Tip
Пінцет для тримачів брекетів,
Пряме з'єднання, малий кінчик



34.5989
Exact Bracketeer
Holder Tweezers
Пінцет для тримача
певного брекету



34.5992
Bracket Placing
Tweezers
Пінцет для
укладальника брекетів



34.5995
Easy Access
Tweezers
Пінцет для
легкого доступу

ORTHODONTIC INSTRUMENTS

- Инструменты ортодонтические
- Instrumentos Ortodonticos
- Orthodontische Instrumente
- Інструменти ортодонтичні
- Instruments Orthodontiques
- أدوات تقويم الأسنان

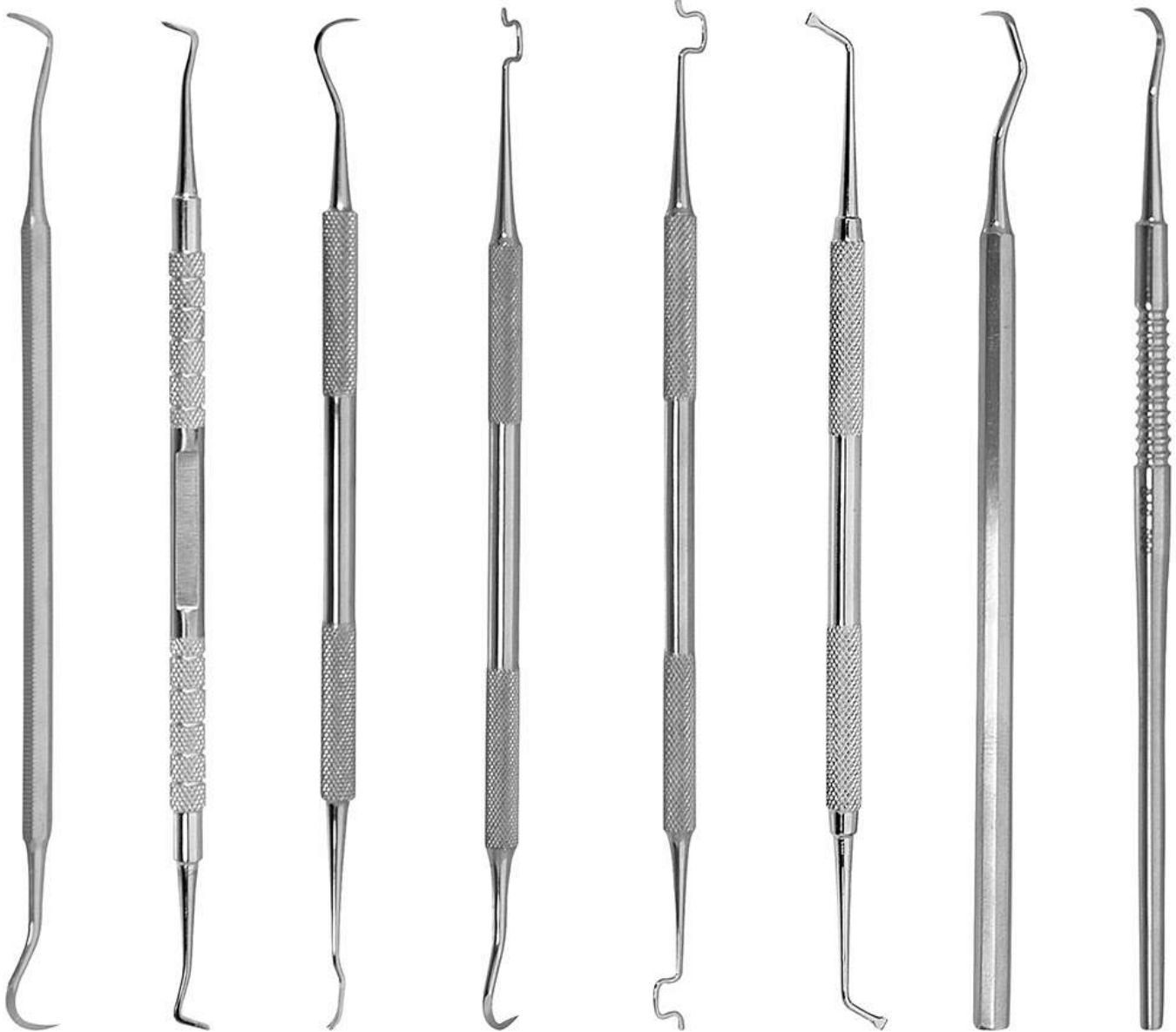

34.5998

Ortho light scaler
double ended
Ортодонтальный
инструмент для
видалення
зубного каменя,
легкий,
двосторонній

34.6001

Ortho light scaler
double ended
Ортодонтальный
инструмент для
видалення
зубного каменя,
легкий,
двосторонній

34.6004

Ortho light scaler
double ended
Ортодонтальный
инструмент для
видалення
зубного каменя,
легкий,
двосторонній

34.6007

Twiel-on elastic
module instrument
Twiel-on Инструмент
для модуля
гнучкості

34.6010

Twiel-on elastic .
module instrument
Twiel-on Инструмент
для модуля
гнучкості

34.6013

Schure Band
Seater
Schure
Инструмент
для монтажу
ортодонтального
кольца

34.6016

Ortho light
scaler
Ортодонтальный
инструмент для
видалення
зубного каменя,
легкий

34.6019

Ortho light
scaler
Ортодонтальный
инструмент для
видалення
зубного каменя,
легкий



ORTHODONTIC INSTRUMENTS

- Инструменты ортодонтические
- Instrumentos Ortodonticos
- Orthodontische Instrumente

- Інструменти ортодонтичні
- Instruments Orthodontiques
- أدوات تقويم الأسنان



34.6022
Ortho light
scaler heavy
Ортодонтальний
потужний
інструмент для
видалення
зубного каменя,
легкий



34.6025
Ortho
instrument
Ортодонтальний
інструмент



34.6028
Ortho
instrument
Ортодонтальний
інструмент



34.6031
Ortho Light
Band Pusher
Scaler
Ортодонтальний
легкий штовхач
ортодонтального
назубного кільця
/ скалер



34.6034
Ortho Light
double ended
ligature director
Ортодонтальний
легкий
двосторонній
лігатурний
напрямяч



34.6037
Ortho Light double
ended ligature
director scaler
Ортодонтальний
легкий
двосторонній
лігатурний
напрямяч /
інструмент для
видалення
зубного каменя



34.6040
Ortho Light double
ended ligature
director coil spring
are remove modules
with one instruments
Ортодонтальний легкий
двосторонній лігатурний
інструмент для
видалення зубного
каменя/напрямяч
Спіральна пружина
допомагає видаляти
модулі одним
інструментом



34.6043
Ortho band
pusher scaler
Ортодонтальний
штовхач
ортодонтального
назубного кільця
/ інструмент для
видалення
зубного каменя



- Инструменты ортодонтические
- Instrumentos Ortodonticos
- Orthodontische Instrumente

- Інструменти ортодонтичні
- Instruments Orthodontiques
- أدوات تقويم الأسنان

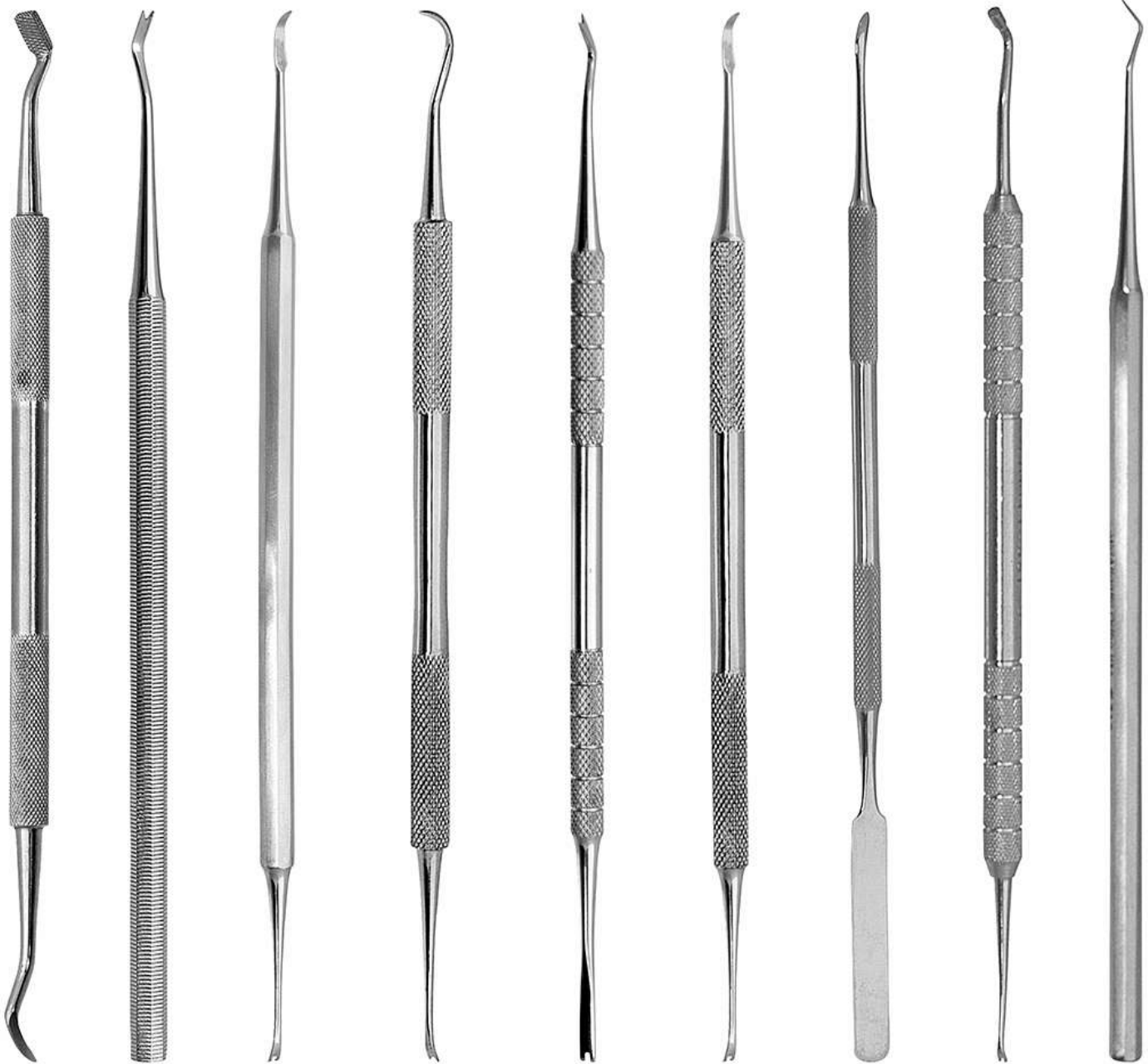

- | | | | | | | | | |
|--|--|---|--|--|---|--|--|---|
| <p>34.6046
Ortho Light
Band Pusher
Scaler
Ортодонтальный
легкий штовхач
ортодонального
назубного кольца
/ инструмент для
удаления
зубного камня</p> | <p>34.6049
Ortho ligature
director single
ended
Ортодонтальный
лигатурный
направляч
Односторонний</p> | <p>34.6052
Ortho Light
double ended
ligature director
scaler
Ортодонтальный
легкий двусторонний
лигатурный направляч
/ инструмент для
удаления зубного
камня</p> | <p>34.6055
Ortho Light double
ended ligature
scaler/director
tivate coil spring are
remove modules
with one instruments
Ортодонтальный
легкий двусторонний
лигатурный инструмент
для удаления
зубного камня /
направляч Спиральная
пружина помогает
удалять модули
одним инструментом</p> | <p>34.6058
Ortho Light
double ended
ligature director
Ортодонтальный
легкий двусторонний
лигатурный
направляч</p> | <p>34.6061
Ortholite Ligature
Director Scaler
Ортодонтальный
легкий лигатурный
направляч
инструмент для
удаления
зубного камня</p> | <p>34.6064
Double ended
cement spatula
Двусторонний
шпатель для
замазывания
цементу</p> | <p>34.6067
Ortho light
ligature director
double ended
Ортодонтальный
легкий лигатурный
направляч
двусторонний</p> | <p>34.6070
Ortho light
scaler single
ended
Ортодонтальный
инструмент для
удаления
зубного камня,
легкий,
односторонний</p> |
|--|--|---|--|--|---|--|--|---|



- Инструменты ортодонтические
- Instrumentos Ortodonticos
- Orthodontische Instrumente
- Инструменти ортодонтичні
- Instruments Orthodontiques
- أدوات تقويم الأسنان



34.6076 Band seater auto cleavable
Інструмент для монтажу ортодонтового кільця, підходить для обробки в автоклаві



34.6079 Band seater auto cleavable
Інструмент для монтажу ортодонтового кільця, підходить для обробки в автоклаві



34.6082 Ortho instrument
Ортодонтичний інструмент

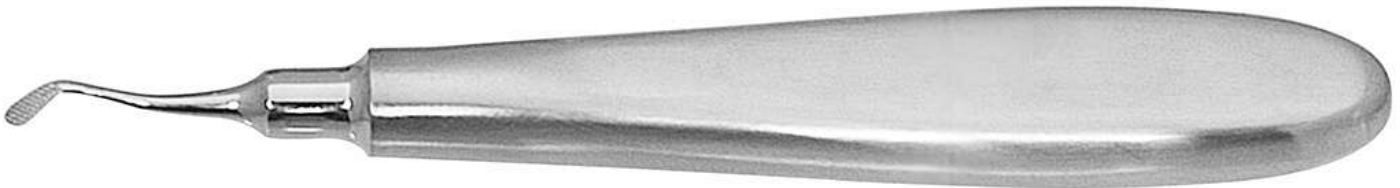

34.6085 Heavy duty band pusher
Потужний штовхач ортодонтового кільця



34.6088 Positive Positioner
Фіксатор положення



34.6091 Polar Bear Ice Instruments
Polar Bear Ice Інструменти



34.6094 Distal Bender
Дистальний згинальний інструмент



- Щипцы для ортодонтии и протезирования
- Pincés pour l'orthodontie et la prothèse
- Zangen für Kieferorthopädie und Prothetik

- Щипці для ортодонтії та протезування
- Alicates para ortodoncia y prótesis
- كماشة لتقويم الأسنان بروستیتیس



34.6097
Bracket Removing Pliers
Кліщі для видалення брекетів



34.6100
Bracket Removing Pliers
Кліщі для видалення брекетів



34.6103
Band removing pliers
Кліщі для видалення ортодонтового назубного кільця



34.6106
Band removers curved, Left and Right
Curved tips provide easy access and grip of band without excess retractor of cheek or lips
Знімачі ортодонтового назубного кільця, вигнуті, вліво і вправо. Вигнуті кінчики забезпечують легкий доступ та захоплення ортодонтового кільця без використання розширювача щік чи губ

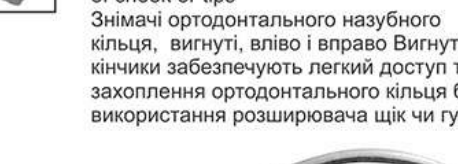

34.6109
Left -



34.6112
Right Pliers for Bands
Right Кліщі для ортодонтових назубних кілець



34.6115
Johnson
Contouring Pliers
Johnson Коронкові кліщі



34.6118
Reynolds
Contouring Pliers
Reynolds Коронкові кліщі



34.6121
For band seating
Для встановлення ортодонтового назубного кільця



34.6124
for incisors with convex beaks
Для різців з випуклими зубцями

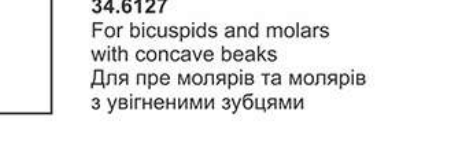

34.6127
For bicuspid and molars with concave beaks
Для пре молярів та молярів з увігненими зубцями



- Щипцы для ортодонтии и протезирования
- Pincers pour l'orthodontie et la prothèse
- Zangen für Kieferorthopädie und Prothetik

- Щипці для ортодонтії та протезування
- Alicates para ortodoncia y prótesis
- كماشة لتقويم الأسنان بروستیتیس



34.6130
Straight
Pliers ball hook crimping
Прямі кліщі із обмеженням закругленого сікача



34.6133
Angled
Pliers ball hook crimping
Зігнуті під кліщі із обмеженням закругленого сікача



34.6136
Micro distal end cutters T.C with safety hold
Мікро-дистальні гострозубці з затискачем, позначені для безпеки

●	Max. 0.30 mm to 0.50 mm (.012" to .020")
■	Max. 0.46 mm to 0.64 mm (.018" to .025")
⊗	Max. 0.38 mm to 0.53 mm (.0155" to .0215")
⊗	Max. 0.53 mm to 0.64 mm (.021" to .025")



34.6139
Mini distal end cutters T.C with safety hold
Міні-різак дистальних кінчиків з тефлоновим напиленням, з позначкою на ручках для безпеки

●	Max. 0.30 mm to 0.50 mm (.012" to .020")
■	Max. 0.46 mm to 0.64 mm (.018" to .025")
⊗	Max. 0.38 mm to 0.53 mm (.0155" to .0215")
⊗	Max. 0.53 mm to 0.64 mm (.021" to .025")



34.6142
Mini with long handles T.C distal end cutters with safety hold
Міні-різак дистальних кінчиків з довгими ручками з тефлоновим напиленням, з позначкою на ручках для безпеки

●	Max. 0.30 mm to 0.50 mm (.012" to .020")
■	Max. 0.46 mm to 0.64 mm (.018" to .025")
⊗	Max. 0.38 mm to 0.53 mm (.0155" to .0215")
⊗	Max. 0.53 mm to 0.64 mm (.021" to .025")



34.6145
Mini with extra long off-set handles T.C distal end cutters with safety hold
Міні-різак дистальних кінчиків з екстра-довгими ручками з тефлоновим напиленням, псозначений для безпеки

●	Max. 0.30 mm to 0.50 mm (.012" to .020")
■	Max. 0.46 mm to 0.64 mm (.018" to .025")
⊗	Max. 0.38 mm to 0.53 mm (.0155" to .0215")
⊗	Max. 0.53 mm to 0.64 mm (.021" to .025")



34.6148
Distal end bending pliers
Кліщі для загинання дистальних кінчиків

●	Max. 0.30 mm to 0.50 mm (.012" to .020")
■	Max. 0.56 mm to 0.71 mm (.022" to .028")



34.6154
Weingart mini
slim design for better accessibility in posterior and lingual areas
Weingart Міні-тонкий дизайн для кращого доступу в задні та язичні ділянки



34.6157
Weingart Narrow
Narrow long tips for better access to hard to reach areas
Weingart Вузькі довгі кінчики для кращого доступу до важкодоступних ділянок





34.6160
Weingart Utility Pliers
Standard
Weingart Допоміжні кліщі
Стандартні

PLIERS FOR ORTHODONTICS & PROSTHETICS

- Щипцы для ортодонтии и протезирования
- Pincers pour l'orthodontie et la prothèse
- Zangen für Kieferorthopädie und Prothetik

- Щипці для ортодонтії та протезування
- Alicates para ortodoncia y prótesis
- كماشة لتقويم الأسنان بروستیتیس







34.6163
Weingart Narrow
Slim and sleek design with long handles, for better access to posterior area, also suitable for lingual technique
Weingart Вузькі, тонкі і гладенькі кліщі з довгими ручками для кращого доступу до задньої частини, також підходить для лінгвальної техніки







34.6166
Micro Ligature cutters
Мікро-різак для лігатури
23 mm to .30 mm (.009" to .012")







34.6169
Mini Ligature cutters
Міні-різак для лігатури
.25 mm to .38 mm (.010" to .015")







34.6172
Wire bending and loop forming pliers, Angel
Кліщі для розрізання проволочки та формування петель Angel
0.36 mm to 0.71 mm (.014" to .028")
Max. 0.56 mm x 0.71 mm (.022" to .028")





34.6175
Wire cutting and loop forming pliers
Angel
Кліщі для розрізання проволочки та формування петель
Зігнуті під кутом
0.36 mm to 0.50 mm (.014" to .020")
Max. 0.41 mm x 0.56 mm (.016" to .022")







34.6178
Straight
How utility pliers
Standard
4 mm wide tips
Зігнуті під кутом
How Допоміжні кліщі Стандартні
4 мм широкі кінчики

0.30 mm to 0.50 mm (.012" to .020")
Max. 0.56 mm x 0.71 mm (.022" to .028")





34.6181
Angled





34.6184
Straight



How utility pliers
Mini
2.4 mm wide tips
Зігнуті під кутом
How Допоміжні мініатюрні кліщі
2.4 мм широкі кінчики

0.30 mm to 0.50 mm (.012" to .020")
Max. 0.56 mm x 0.71 mm (.022" to .028")

34.6187
Angled



- Щипцы для ортодонтии и протезирования
- Pincers pour l'orthodontie et la prothèse
- Zangen für Kieferorthopädie und Prothetik

- Щипці для ортодонтії та протезування
- Alicates para ortodoncia y prótesis
- كماشة لتقويم الأسنان بروستیتیس

	<p>34.6190 Tweed Loop forming pliers Tweed Кліщі для формування петель</p> <p>● 0.36 mm to 0.64 mm (.014" to .025") ■ Max. 0.53 mm x 0.64 mm (.021" x .025")</p>
	<p>34.6193 Tweed Loop forming pliers Tweed Кліщі для формування петель</p> <p>● 0.36 mm to 0.50 mm (.012" to .020") ■ Max. 0.46 mm x 0.56 mm (.018" x .022")</p>
	<p>34.6196 Nance Loop forming pliers Nance Кліщі для формування петель</p> <p>● 0.36 mm to 0.71 mm (.014" to .028") ■ Max. 0.56 mm x 0.71 mm (.022" x .028")</p>
	<p>34.6199 De la Rose Arch forming and contouring pliers De la Rose, Кліщі коронкові та для формування арок</p> <p>● 0.36 mm to 0.50 mm (.012" to .020") ■ Max. 0.53 mm x 0.64 mm (.021" x .025")</p>
	<p>34.6202 Jarabak Light wire bending pliers Jarabak, Легкі кліщі для згинання проволочки</p> <p>● 0.36 mm to 0.50 mm (.018" to .022") ■ Max. 0.46 mm x 0.56 mm (.012" x .020")</p>
	<p>34.6205 Light wire bending and loop forming pliers Легкі кліщі для згинання проволочки та формування петель</p> <p>● 0.36 mm to 0.50 mm (.012" to .020") ■ Max. 0.41 mm x 0.56 mm (.016" x .022")</p>

	<p>34.6208 Aderer 3-Jaw wire bending pliers Aderer 3-Щелепові кліщі для згинання проволочки</p> <p>● 0.36 mm to 0.76 mm (.014" to .030") ■ Max. 0.56 mm x 0.71 mm (.022" x .028")</p>
	<p>34.6211 Lingual / Palatal arch forming pliers Язичні/піднебінні кліщі для формування арок</p> <p>● 0.76 mm to 0.30 mm (.091" to .036")</p>
	<p>34.6214 Slim 0.64 mm (.025") wide tips arch forming and torquing pliers Тонкі 0.64 мм (0.25") широкі кінчики Кліщі для затягування і формування арок</p> <p>● 0.36 mm to 0.50 mm (.012" to .020") ■ Max. 0.41 mm x 0.56 mm (.016" x .022")</p>
	<p>34.6217 Angel 1.27 mm (.050") wide tips arch forming and torquing pliers Нахилені під кутом 1.27 мм (0.25") широкі кінчики Кліщі для затягування і для формування арок</p> <p>● 0.36 mm to 0.56 mm (.012" to .022") ■ Max. 0.53 mm x 0.64 mm (.021" x .025")</p>
	<p>34.6220 Tweed / Angel 1.78 mm (.070") wide tips arch forming and torquing pliers Tweed / нахилені під кутом 1.78 (.070") широкі кінчики Кліщі для затягування і для формування арок</p> <p>● 0.36 mm to 0.71 mm (.012" to .028") ■ Max. 0.56 mm x 0.71 mm (.022" x .028")</p>

- Щипцы для ортодонтии и протезирования
- Pincés pour l'orthodontie et la prothèse
- Zangen für Kieferorthopädie und Prothetik

- Щипці для ортодонції та протезування
- Alicates para ortodoncia y prótesis
- كماشة لتقويم الأسنان بروستيتيس



34.6223

Mini head distal end cutter with safety hold, long handles fitted with un-breakable, corrosion resistant and durable stainless steel tips
Міні-різак верхівок дистальних кінчиків з позначкою на ручках для безпеки, довгі ручки споряджені незломними, стійкими до корозії та довговічними наконечниками із нержавіючої сталі

●	0.30 mm to 0.50 mm (.012" to .020")
■	Max. 0.46 mm x 0.64 mm (.018" x .025")
⊗	0.38 mm to 0.53 mm (.0155" to .0215")
⊗	Max. 0.53 mm x 0.64 mm (.021" x .025")



34.6226

Hard wire cutter, 15° angled fitted with un-breakable, corrosion resistant and durable stainless steel tips
різак твердо проволочи, зігнутий під кутом 15°, споряджені незломними, стійкими до корозії та довговічними наконечниками із нержавіючої сталі

●	0.30 mm to 0.50 mm (.012" to .020")
■	Max. 0.56 mm x 0.71 mm (.022" to .028")



34.6229

Soft wire and ligature cutter, Mini fitted with un-breakable, corrosion resistant and durable stainless steel tips
Різак м'якої проволочи та лігатури, споряджені незломними, стійкими до корозії та довговічними мініатюрними наконечниками із нержавіючої сталі до 38 мм (.010" to .015")

⌋	.25 mm to .38 mm (.010" to .015")
---	-----------------------------------



34.6232

Band removing pliers
Кліщі для видалення ортодонтального назубного кільця



34.6235

Band removing pliers with plastic tip
Кліщі для видалення ортодонтального кільця з пластмасовими наконечниками



34.6238

Weingart
Utility pliers
Weingart Допоміжні кліщі

●	0.30 mm to 0.50 mm (.012" to .020")
■	Max. 0.56 mm x 0.71 mm (.022" to .028")



34.6241

Standard distal end cutter with safety hold fitted with un-breakable, corrosion resistant and durable stainless steel tips
Стандартний різак дистальних кінчиків з позначкою на ручках для безпеки, споряджений незломними, стійкими до корозії та довговічними мініатюрними наконечниками із нержавіючої сталі

●	0.30 mm to 0.50 mm (.012" to .020")
■	Max. 0.56 mm x 0.71 mm (.022" to .028")



34.6244



Mini head distal end cutter with safety hold fitted with un-breakable, corrosion resistant and durable stainless steel tips
Міні-різак верхівок дистальних кінчиків з позначкою на ручках для безпеки, споряджений незломними, стійкими до корозії та довговічними мініатюрними наконечниками із нержавіючої сталі

●	0.30 mm to 0.50 mm (.012" to .020")
■	Max. 0.46 mm x 0.64 mm (.018" x .025")
⊗	0.38 mm to 0.53 mm (.0155" to .0215")
⊗	Max. 0.53 mm x 0.64 mm (.021" x .025")





- Щипцы для ортодонтии и протезирования
- Pincers pour l'orthodontie et la prothèse
- Zangen für Kieferorthopädie und Prothetik

- Щипці для ортодонтії та протезування
- Alicates para ortodoncia y prótesis
- ماشاة لتقويم الأسنان بروستیتیس



34.6247
Distal end cutter with safety hold, mini head, long handles. fitted with un-breakable, corrosion resistant and durable stainless steel tips
Міні-різак верхівок дистальних кінчиків з позначкою на ручках для безпеки, довгі ручки споряджені незломними, стійкими до корозії та довговічними наконечниками із нержавіючої сталі

●	0.30 mm to 0.50 mm (.012" to .020")
■	Max. 0.46 mm x 0.64 mm (.018" x .025")
⊗	0.38 mm to 0.53 mm (.0155" to .0215")
⊗	Max. 0.53 mm x 0.64 mm (.021" x .025")



34.6250
Flush-cut distal end cutter with safety hold fitted with un-breakable, corrosion resistant and durable stainless steel tips
різак твердо проволочи, зігнути під кутом 15°, споряджені незломними, стійкими до корозії та довговічними наконечниками із нержавіючої сталі

●	0.30 mm to 0.50 mm (.012" to .020")
■	Max. 0.46 mm x 0.64 mm (.018" to .025")



34.6253
Soft wire and ligature cutter, Mini fitted with un-breakable, corrosion resistant and durable stainless steel tips
Різак м'якої проволочи та лігатури, споряджені незломними, стійкими до корозії та довговічними мініатюрними наконечниками із нержавіючої сталі

⌋	.25 mm to .38 mm (.010" to .015")
---	-----------------------------------



34.6256
Soft wire and ligature cutter, standard fitted with un-breakable, corrosion resistant and durable stainless steel tips

⌋	.25 mm to .38 mm (.010" to .015")
---	-----------------------------------



34.6259
Soft wire and ligature cutter, 15° angled fitted with un-breakable, corrosion resistant and durable stainless steel tips

⌋	.25 mm to .38 mm (.010" to .015")
---	-----------------------------------



34.6262
Soft wire and ligature cutter, 45° angled fitted with un-breakable, corrosion resistant and durable stainless steel tips

⌋	.25 mm to .38 mm (.010" to .015")
---	-----------------------------------



34.6265
Hard wire cutter, straight Fitted with un-breakable, corrosion resistant and durable stainless steel tips

●	0.30 mm to 0.50 mm (.012" to .020")
■	Max. 0.56 mm x 0.71 mm (.022" x .028")

34.6268
Hard wire cutter, 15° angled Fitted with un-breakable, corrosion resistant and durable stainless steel tips

●	0.30 mm to 0.50 mm (.012" to .020")
■	Max. 0.56 mm x 0.71 mm (.022" x .028")











34.6271
Hard wire cutter, 15° angled Non-autocalavable









●	0.30 mm to 0.50 mm (.012" to .020")
■	Max. 0.56 mm x 0.71 mm (.022" x .028")

PLIERS FOR ORTHODONTICS & PROSTHETICS

- Щипцы для ортодонтии и протезирования
- Pincers pour l'orthodontie et la prothèse
- Zangen für Kieferorthopädie und Prothetik

- Щипці для ортодонтії та протезування
- Alicates para ortodoncia y prótesis
- كاشطة لتقويم الأسنان بروستیتیس

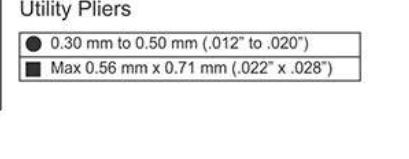
	
	34.6274 Band removing pliers
	
	34.6277 Bracket removing pliers angled
	
	34.6280 Bracket removing pliers straight
	
	34.6283 Bracket removing pliers with plastic tip
	
	34.6286 Adhesive removing pliers

	
	34.6289 Weingart-mini Utility Pliers
	● 0.30 mm to 0.50 mm (.012" to .020") ■ Max 0.56 mm x 0.71 mm (.022" x .028")
	
	34.6292 Weingart Utility Pliers
	● 0.30 mm to 0.50 mm (.012" to .020") ■ Max 0.56 mm x 0.71 mm (.022" x .028")
	
	34.6295 How Straight Utility Pliers
	● 0.30 mm to 0.50 mm (.012" to .020") ■ Max 0.56 mm x 0.71 mm (.022" x .028")
	
	34.6298 Angled Utility Pliers
	● 0.30 mm to 0.50 mm (.012" to .020") ■ Max 0.56 mm x 0.71 mm (.022" x .028")
	
	34.6301 Wire bending and loop forming pliers Angled (Bird beak)
	● 0.30 mm to 0.50 mm (.012" to .020") ■ Max 0.56 mm x 0.71 mm (.022" x .028")



PLIERS FOR ORTHODONTICS & PROSTHETICS

- Щипцы для ортодонтии и протезирования
- Pincers pour l'orthodontie et la prothèse
- Zangen für Kieferorthopädie und Prothetik

- Щипці для ортодонтії та протезування
- Alicates para ortodoncia y prótesis
- كماشة لتقويم الأسنان بروستیتیس



34.6304
Light wire bending and loop forming pliers

● 0.30 mm to 0.50 mm (.012" to .020")
■ Max 0.41 mm x 0.56 mm (.016" x .022")

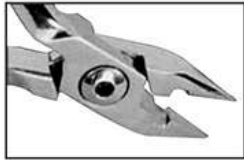

34.6307
Light wire bending pliers with cutter fitted with hard metal tips

● 0.30 mm to 0.50 mm (.012" to .020")
■ Max 0.46 mm x 0.56 mm (.018" x .022")

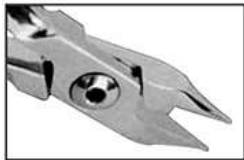

34.6310
Light wire bending and loop forming pliers with cutter

● 0.30 mm to 0.50 mm (.012" to .020")
■ Max 0.46 mm x 0.56 mm (.018" x .022")



34.6313
Light wire bending and loop forming pliers, grooved tip

● 0.30 mm to 0.50 mm (.012" to .020")
■ Max 0.46 mm x 0.56 mm (.018" x .022")



34.6316
Tweed
Loop forming pliers with cutter

● 0.30 mm to 0.50 mm (.012" to .020")
■ Max. 0.53 mm x 0.64 mm (.021" x .025")



34.6319
Jarabak
Light wire bending pliers

● 0.30 mm to 0.50 mm (.012" to .020")
■ Max. 0.46 mm x 0.56 mm (.018" x .022")



34.6322
Aderer
3-jaw wire bending pliers

● 0.30 mm to 0.50 mm (.012" to .020")
■ Max. 0.56 mm x 0.71 mm (.022" x .028")



34.6325
Ligature forming pliers

□ .25 mm to .38 mm (.010" to .015")



34.6328
Hollow-Chop
Archwire forming pliers, concave and convex tips

● 0.30 mm to 0.71 mm (.012" to .028")
■ Max. 0.56 mm x 0.71 mm (.022" x .028")



PLIERS FOR ORTHODONTICS & PROSTHETICS

- Щипцы для ортодонтии и протезирования
- Pincers pour l'orthodontie et la prothèse
- Zangen für Kieferorthopädie und Prothetik

- Щипці для ортодонції та протезування
- Alicates para ortodoncia y prótesis
- كماشة لتقويم الأسنان بروستيتيس



34.6331
Multi-purpose pliers, bird beak,
De la rosa and cutter in one

●	0.30 mm to 0.50 mm (.012" to .020")
■	Max. 0.46 mm x 0.56 mm (.018" x .022")



34.6334
Cinch Back / tie back
Distal end bending pliers

●	0.30 mm to 0.50 mm (.012" to .020")
■	Max. 0.56 mm x 0.71 mm (.022" x .028")



34.6337
Hammer head
Distal end bending pliers

●	0.30 mm to 0.50 mm (.012" to .020")
■	Max. 0.56 mm x 0.71 mm (.022" x .028")



34.6340
Nance
Loop forming pliers

●	0.36 mm to 0.71 mm (.014" to .028")
■	Max. 0.56 mm x 0.71 mm (.022" x .028")



34.6343
Detailing step pliers / Bayonet
bending pliers - 1mm

●	0.30 mm to 0.50 mm (.012" to .020")
■	Max. 0.56 mm x 0.71 mm (.022" x .028")



34.6346
Stop pliers V-Bebd - 1 mm

●	0.30 mm to 0.50 mm (.012" to .020")
■	Max. 0.43 mm x 0.56 mm (.017" x .028")



34.6349
Lingual / palatal arch forming plies

●	0.76 mm (.030") / 0.91 mm (.036")
---	-----------------------------------



34.6352
Torquing pliers set



34.6355
Tweed / angel
Rectangular arch forming and
torquing pliers

●	0.30 mm to 0.71 mm (.012" to .028")
■	Max. 0.56 mm x 0.71 mm (.022" x .028")



34.6358
Surgical ball hook crimping pliers,
angled



34.6361
Surgical ball hook crimping
pliers, straight



PLIERS FOR ORTHODONTICS & PROSTHETICS

- Щипцы для ортодонтии и протезирования
- Pincés pour l'orthodontie et la prothèse
- Zangen für Kieferorthopädie und Prothetik

- Щипці для ортодонтії та протезування
- Alicates para ortodoncia y prótesis
- كماشة لتقويم الأسنان بروستیتیس

34.6364 Adams Wire bending pliers	
● 0.30 mm to 0.81 mm (.014" to .032")	■ Max. 0.56 mm x 0.71 mm (.022" x .028")
34.6367 Adams Wire bending pliers	
● 0.30 mm to 0.81 mm (.014" to .032")	■ Max. 0.56 mm x 0.71 mm (.022" x .028")
34.6370 Universal small Wire bending and cutting pliers	
● Bends: 0.9 mm (.036")	● Cuts: 0.7 mm (.028")
34.6373 Universal Dolphin style Wire bending and cutting pliers	
● Bends: 0.9 mm (.036")	● Cuts: 0.7 mm (.028")
34.6376 Universal Taper style Wire bending and cutting pliers	
● Bends: 0.9 mm (.036")	● Cuts: 0.7 mm (.028")
34.6379 Waldsachs Wire bending and cutting pliers	
● Bends: 0.9 mm (.036")	● Cuts: 0.7 mm (.028")

34.6382 Hard wire cutters T.C.	
● 0.70 mm to 1.00 mm (.028" to .040")	
34.6385 Hard wire cutters T.C.	
● 0.70 mm to 1.00 mm (.028" to .040")	
34.6388 Hard wire cutters T.C.	
● 0.60 mm to 0.80 mm (.024" to .032")	
34.6391 Hard wire cutters T.C.	
● 0.60 mm to 0.80 mm (.024" to .032")	
34.6394 Hard wire cutters	
● 0.87 mm to 1.1 mm (.028" to .045")	
34.6397 Hard wire cutters	
● 0.87 mm to 1.1 mm (.028" to .045")	

PLIERS FOR ORTHODONTICS & PROSTHETICS

- Щипцы для ортодонтии и протезирования
- Pincers pour l'orthodontie et la prothèse
- Zangen für Kieferorthopädie und Prothetik

- Щипці для ортодонтії та протезування
- Alicates para ortodoncia y prótesis
- كماشة لتقويم الأسنان بروستیتیس

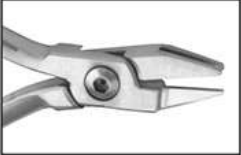
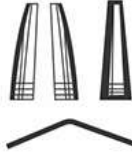
34.6400
Aderer Clamp three jaw wire bending plier for contouring and bending wire up to .30"/.76 mm.

34.6403
Bird beak plier for bending round, square and rectangle wire up to .30"/.76 mm.

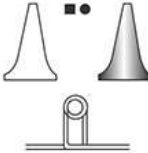

34.6406
Bird beak plier for light wire bending round, square and rectangular up to .016"/0.41 mm.

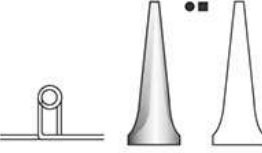

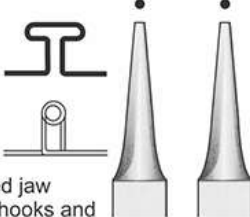
34.6409
Double Rounded jaw bending pliers, hooks and wire up to .020"/0.51 mm.

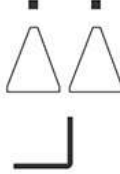

34.6412
Adams pliers for hooks and bending wire up to .030"/0.76 mm.



34.6415
Johnson pliers for crown band contouring

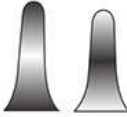

34.6418
Falcon beak contouring plier.

34.6421
For placement and removal of arch wires, pins and other auxiliaries.

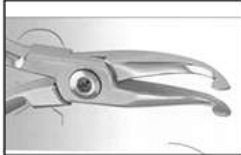
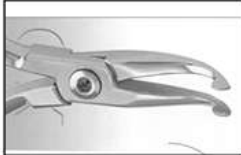
34.6424
For placement and removal of arch wires, pins and other auxiliaries in angle design

34.6427
contouring Plier.

34.6430
Bending plier. In order to skirt molares bands. With grooved. Recommended wire. 016", 018" and 022" 0.41 mm, 0.46 mm and 0.56 mm

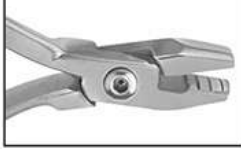
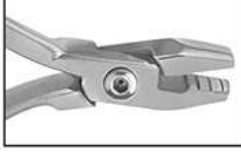

PLIERS FOR ORTHODONTICS & PROSTHETICS

- Щипцы для ортодонтии и протезирования
- Pincés pour l'orthodontie et la prothèse
- Zangen für Kieferorthopädie und Prothetik

- Щипці для ортодонтії та протезування
- Alicates para ortodoncia y prótesis
- كامشة لتقويم الأسنان بروستیتیس



34.6433
Loop forming in four length
3,4,5 & 6 mm wire capacity
0.22" / 56 mm.

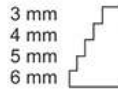

34.6436
Arch bending plier design for
convenient handling of square or
rectangular wire, .020" / 0.51 mm.

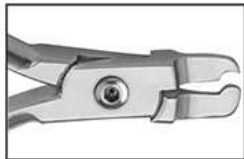

34.6439
In order to skirt
bands and crowns.



34.6442
Wires up to
.020" / 0.7 mm.

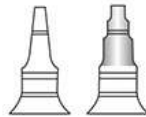

34.6445
Round and concave plier
for loop forming and banding
wire up to .20" / .051 mm.

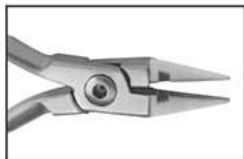

34.6448
Bending for round square
or rectangular wire up
to 0.30"/0.76 mm

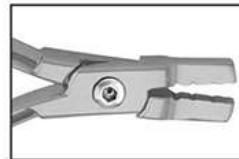

34.6451
for double back and triple
back bands in 0.30" / .76 mm
& 0.36" / .91 mm lingual arch wires.

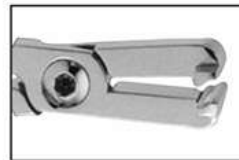

34.6454
Detailing step plier double-sided
offset beak permits bayonet bends.
Creates right hand or left hand
step-up or stepdown at 1/2, 1/4,
or 1mm increments.

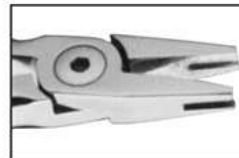

34.6457
"V" bend stop special design makes
1mm "v" bends to shorten archwires
or provide a positive stop. Excellent
for placing stops in titanium wires.
For round or rectangular wires up to .025"



34.6460
Angle how plier efficient utility plier
with serrated beaks for a firm grip.
45 angled tips to access hand ro
reach areas.



34.6463
Weingardt plier serrated tips hold
wires firmly at a convenient working
angle. Tapered beaks fit easily
between brackets and hard to reach
areas. Our most popular utility plier.

PLIERS FOR ORTHODONTICS & PROSTHETICS

- Щипцы для ортодонтии и протезирования
- Pincers pour l'orthodontie et la prothèse
- Zangen für Kieferorthopädie und Prothetik

- Щипці для ортодонції та протезування
- Alicates para ortodoncia y prótesis
- كماشة لتقويم الأسنان بروستيتيس



34.6466
Nance loop closing plier, for bending of stop loops and adams' clasps.
Wire up to .022" x .028", 0.7 mm.



34.6469
Plier for double bars.



34.6472
Hard wire cutter up to .022" x .028" .56 mm x 71 mm.

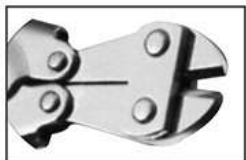

34.6475
Heavy duty wire cutter unique joint and extremely sturdy cutting edge make it ideal for cutting face bows and other large diameter wires up to .080".
This cutter is not autoclavable.



34.6478
Extra-heavy wire cutter heavy duty to cut all archwires and retainer wires up to .060".
An excellent lab plier for cutting heavy retainer wires.



34.6481
E-Z Ligature Placer



34.6484
T.C
angled direct bond bracket remover



34.6487
T.C
Distal End Cutter
Safety hold is ideal for cutting wires within the patient's mouth.



34.6490
T.C
Direct bonding bracket remover (wide) plier



34.6493
T.C
Pin and ligature cutter



34.6496
T.C
Direct bracket remover



PLIERS FOR ORTHODONTICS & PROSTHETICS

- Щипцы для ортодонтии и протезирования
- Pincers pour l'orthodontie et la prothèse
- Zangen für Kieferorthopädie und Prothetik

- Щипці для ортодонтії та протезування
- Alicates para ortodoncia y prótesis
- كماشة لتقويم الأسنان بروستیتیس



34.6499
Hard wire cutters
● 0.80 mm to 1.50 mm (.032" to .057")



34.6502
Hard wire cutters
● 0.80 mm to 1.50 mm (.032" to .057")



34.6505
Univrsal
Face bow bending and cutting pliers
▲ Max. 1.80 mm (.071")



34.6508
Magnum
Face bow bending and cutting pliers
▲ Max. 1.80 mm (.071")



34.6511
Schwarz
Arrow clasp forming and bending pliers



34.6514
Schwarz
Arrow clasp forming and bending pliers
▲ Max. 0.70 mm (.028")



34.6517
Nance
Adams clasp forming pliers
▲ Max. 0.70 mm (.028")

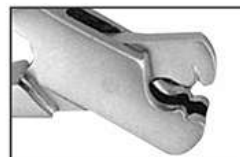

34.6520
Aderer
Facebow loop forming pliers
▲ Max. 1.60 mm (.063")



34.6523
Mckellops
Loop forming pliers
● Max. 0.80 mm (.032")

PLIERS FOR ORTHODONTICS & PROSTHETICS

- Щипцы для ортодонтии и протезирования
- Pincers pour l'orthodontie et la prothèse
- Zangen für Kieferorthopädie und Prothetik
- Щипці для ортодонтії та протезування
- Alicates para ortodoncia y prótesis
- كماشة لتقويم الأسنان بروستیتیس



34.6526
Aderer, small
Wire bending and loop forming pliers

● 0.36 mm to 0.50 mm (.014" to .020")
■ Max. 0.53 mm x 0.64 mm (.021" x .025")



34.6529
Aderer, medium
Wire bending and loop forming pliers

● 0.36 mm to 0.71 mm (.014" to .028")
■ Max. 0.56 mm x 0.71 mm (.022" x .028")



34.6532
Schwarz, small
Wire bending and loop forming pliers

● Max. 0.50 mm (.020")



34.6535
Schwarz, medium
Wire bending and loop forming pliers

● Max. 0.70 mm (.028")



34.6538
Angle
Wire bending and loop forming pliers

● 0.36 mm to 0.71 mm (.014" to .028")
■ Max. 0.56 mm x 0.71 mm (.022" x .028")



34.6541
Angle
Wire bending and loop forming pliers

● 0.36 mm to 0.71 mm (.014" to .028")
■ Max. 0.56 mm x 0.71 mm (.022" x .028")

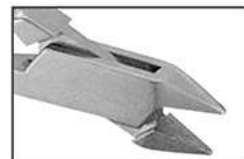

34.6544
Adams, small
Wire bending and loop forming pliers

● 0.36 mm to 0.71 mm (.014" to .028")
■ Max. 0.56 mm x 0.71 mm (.022" x .028")



34.6547
Adams, small
Wire bending and loop forming pliers

● 0.36 mm to 0.71 mm (.014" to .028")
■ Max. 0.56 mm x 0.71 mm (.022" x .028")



34.6550
Wire bending and loop forming pliers





● 0.36 mm to 0.71 mm (.014" to .028")
■ Max. 0.56 mm x 0.71 mm (.022" x .028")







PLIERS FOR ORTHODONTICS & PROSTHETICS

- Щипцы для ортодонтии и протезирования
- Pincers pour l'orthodontie et la prothèse
- Zangen für Kieferorthopädie und Prothetik
- Щипці для ортодонтії та протезування
- Alicates para ortodoncia y prótesis
- كماشة لتقويم الأسنان بروستیتیس



	<p>34.6553 Young Wire bending and loop forming pliers</p> <p>● 0.36 mm to 0.71 mm (.014" to .028") ■ Max. 0.56 mm x 0.71 mm (.022" x .028")</p>
	<p>34.6556 Adams, large Wire bending and loop forming pliers</p> <p>● 0.36 mm to 0.81 mm (.014" to .032") ■ Max. 0.56 mm x 0.71 mm (.022" x .028")</p>
	<p>34.6559 Adams, large Wire bending and loop forming pliers</p> <p>● 0.36 mm to 0.81 mm (.014" to .032") ■ Max. 0.56 mm x 0.71 mm (.022" x .028")</p>
	<p>34.6562 Aderer, large Wire bending and loop forming pliers</p> <p>● 0.50 mm to 0.91 mm (.020" to .036") ■ Max. 0.56 mm x 0.71 mm (.022" x .028")</p>
	<p>34.6565 Schwarz Graduated Wire bending and loop forming pliers</p> <p>● Max. 0.70 mm (.028")</p>

	<p>34.6568 Schwarz, large Wire bending and loop forming pliers</p> <p>● Max. 0.70 mm (.028")</p>
	<p>34.6571 Peeso Wire bending and loop forming pliers</p> <p>● Max. 0.70 mm (.028")</p>
	<p>34.6574 Peeso Wire bending and loop forming pliers</p> <p>● Max. 0.70 mm (.028")</p>
	<p>34.6577 Wire bending and loop forming pliers</p> <p>● 0.36 mm to 0.71 mm (.014" to .028") ■ Max. 0.56 mm x 0.71 mm (.022" x .028")</p>



PLIERS FOR ORTHODONTICS & PROSTHETICS

- Щипцы для ортодонтии и протезирования
- Pincès pour l'orthodontie et la prothèse
- Zangen für Kieferorthopädie und Prothetik

- Щипці для ортодонтії та протезування
- Alicates para ortodoncia y prótesis
- كماشة لتقويم الأسنان بروستیتیس

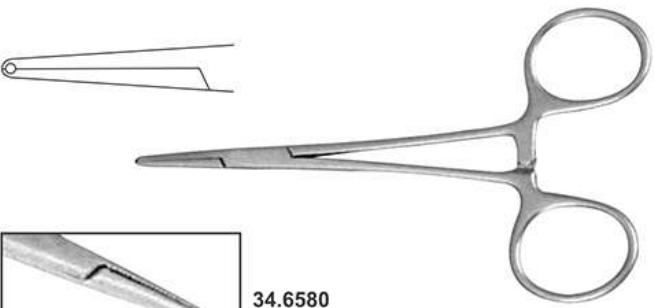

34.6580
Elastomeric Ligature Placing
Forceps With Groove
120 mm

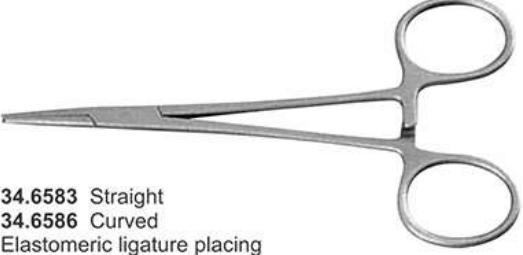

34.6583 Straight
34.6586 Curved
Elastomeric ligature placing
forceps with groove
120 mm



34.6589
Elastomeric ligature placing
forceps with groove
140 mm



34.6592
Elastomeric ligature placing
forceps with groove
140 mm



34.6595 Str.
34.6598 Cvd.
Smaha
Elastomeric ligature
placing forceps
140 mm



34.6601
Ligature Pliers T.C
With Tungsten Carbide
Inserts
140 mm



Ligature Pliers
140 mm

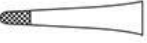

34.6604



34.6607



- Щипцы для ортодонтии и протезирования
- Pincès pour l'orthodontie et la prothèse
- Zangen für Kieferorthopädie und Prothetik

- Щипці для ортодонтії та протезування
- Alicates para ortodoncia y prótesis
- كماشة لتقويم الأسنان بروستیتیس

CUTTERS



34.6610
Hard
Wire Cutter 15°



34.6613
Mini Pin &
Ligature Cutter

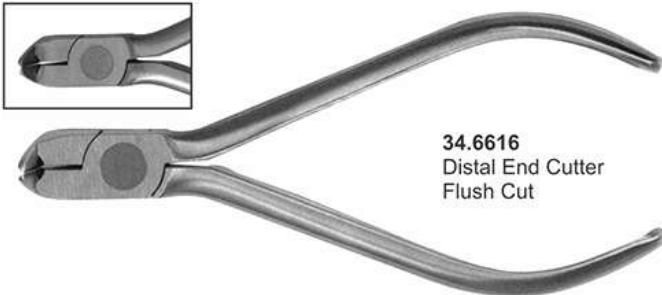

34.6616
Distal End Cutter
Flush Cut

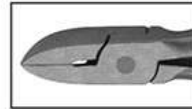

34.6619
Hard Wire Cutter
Straight

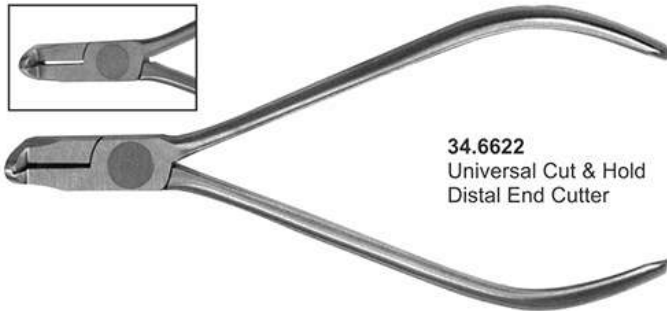

34.6622
Universal Cut & Hold
Distal End Cutter



34.6625
Micro-Mini Pin &
Ligature Cutter

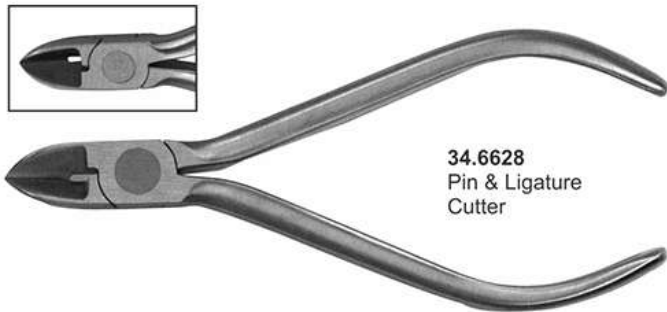

34.6628
Pin & Ligature
Cutter



34.6631
Cutter

- Щипцы для ортодонтии и протезирования
- Pincers pour l'orthodontie et la prothèse
- Zangen für Kieferorthopädie und Prothetik
- Щипці для ортодонтії та протезування
- Alicates para ortodoncia y prótesis
- كماشة لتقويم الأسنان بروستیتیس

CUTTER, UTILITY PLIERS & WIRE FORMING PLIERS

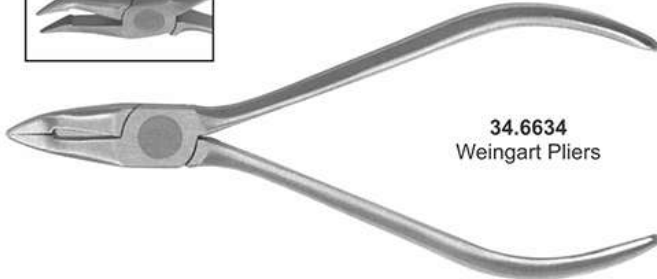

34.6634
Weingart Pliers



34.6637
Adhesive
Removing Pliers

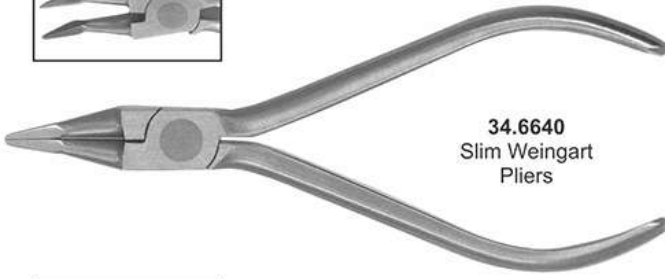

34.6640
Slim Weingart
Pliers

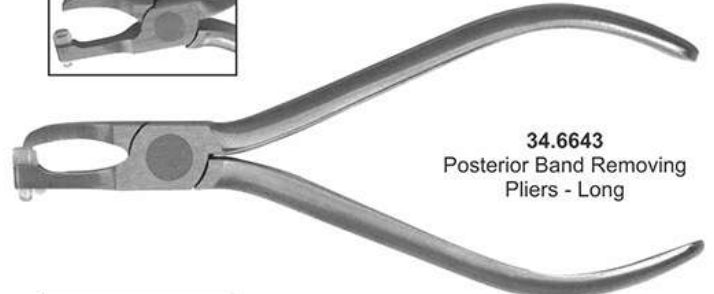

34.6643
Posterior Band Removing
Pliers - Long



34.6646
Band Seating Pliers

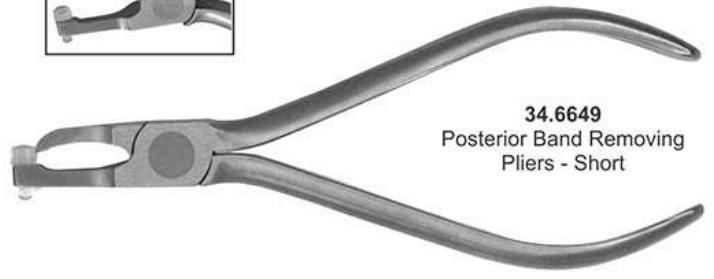

34.6649
Posterior Band Removing
Pliers - Short

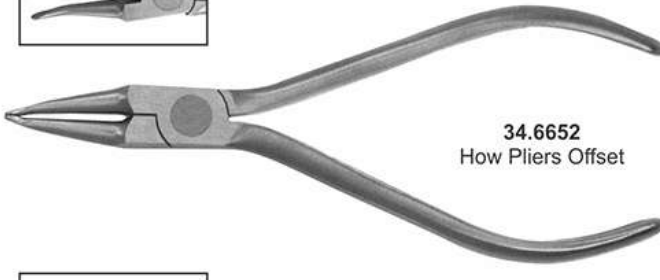

34.6652
How Pliers Offset

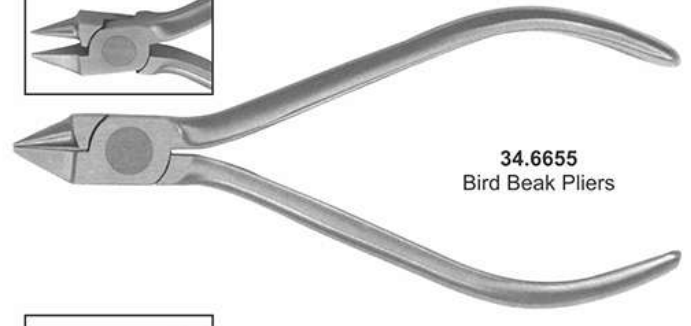

34.6655
Bird Beak Pliers

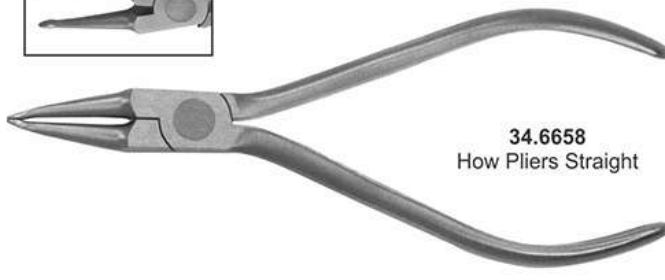

34.6658
How Pliers Straight



Replacement tip and
hex key included.

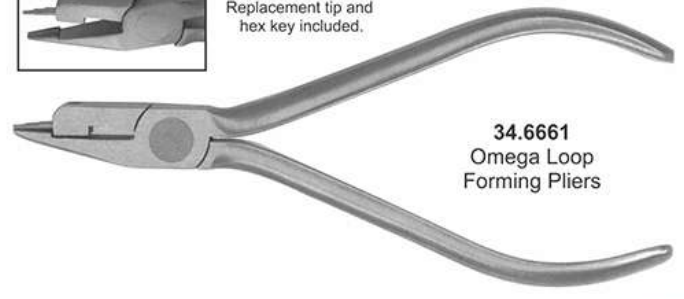

34.6661
Omega Loop
Forming Pliers



PLIERS FOR ORTHODONTICS & PROSTHETICS

- Щипцы для ортодонтии и протезирования
- Pincers pour l'orthodontie et la prothèse
- Zangen für Kieferorthopädie und Prothetik

- Щипці для ортодонтії та протезування
- Alicates para ortodoncia y prótesis
- كماشة لتقويم الأسنان بروستیتیس

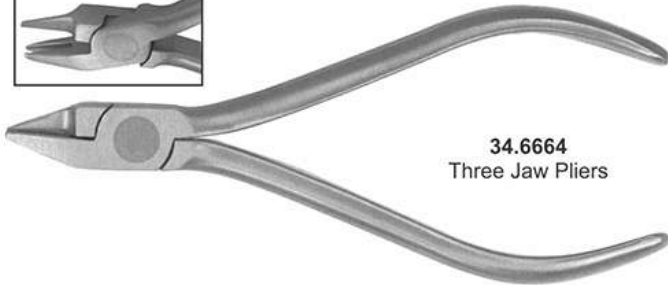

34.6664
Three Jaw Pliers

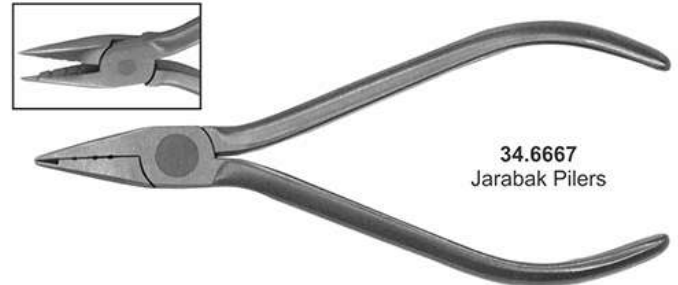

34.6667
Jarabak Pliers

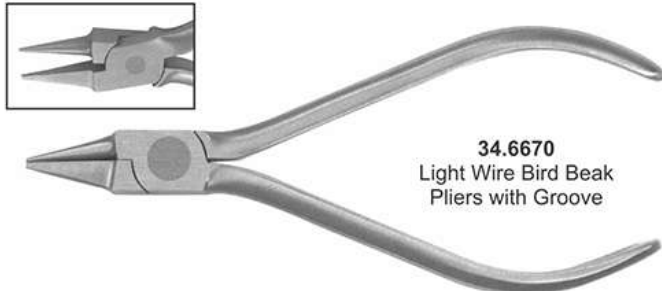

34.6670
Light Wire Bird Beak
Pliers with Groove

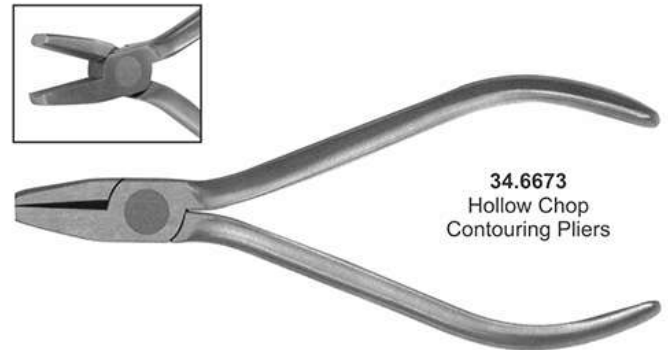

34.6673
Hollow Chop
Contouring Pliers

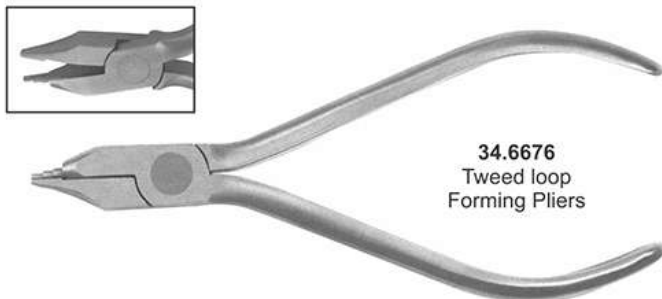
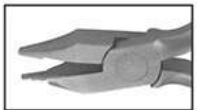

34.6676
Tweed loop
Forming Pliers

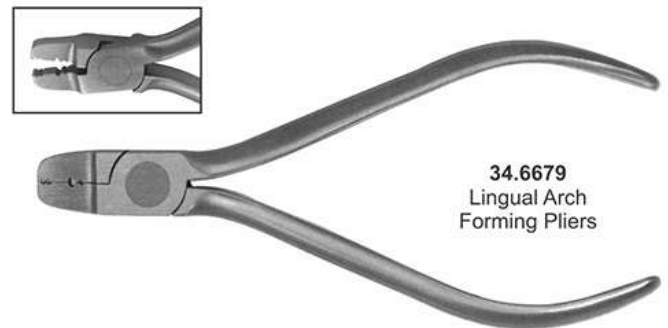

34.6679
Lingual Arch
Forming Pliers

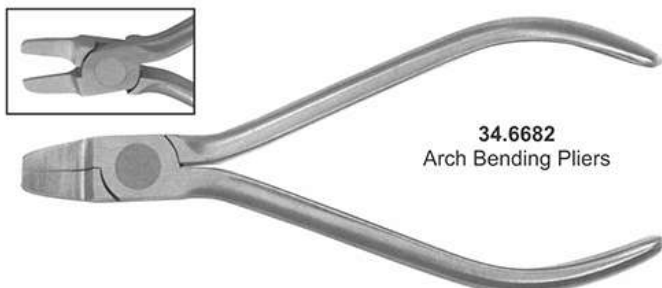

34.6682
Arch Bending Pliers

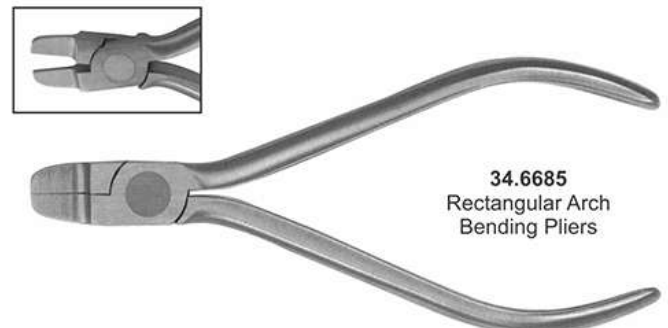



34.6685
Rectangular Arch
Bending Pliers





PLIERS FOR ORTHODONTICS & PROSTHETICS

- Щипцы для ортодонтии и протезирования
- Pincers pour l'orthodontie et la prothèse
- Zangen für Kieferorthopädie und Prothetik



- Щипці для ортодонтії та протезування
- Alicates para ortodoncia y prótesis
- كامشة لتقويم الأسنان بروستيبيس

34.6688
Elasto-meric separator
placing pliers
160 mm



34.6691
Elasto-meric separator
placing pliers
165 mm

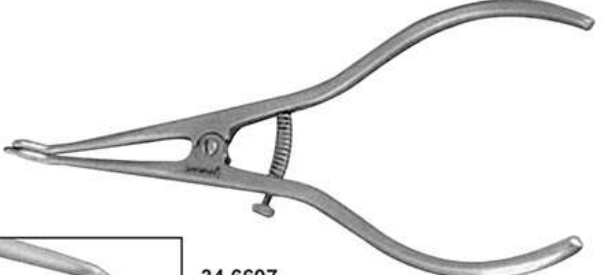
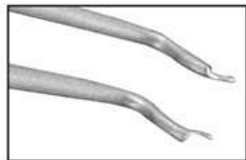

34.6694
Elasto-meric separator
placing pliers
155 mm

34.6697
Elasto-meric separator
placing pliers
165 mm

34.6700
Coon
Ligature Tying Forceps

34.6703
Steiner
Ligature Tying Forceps

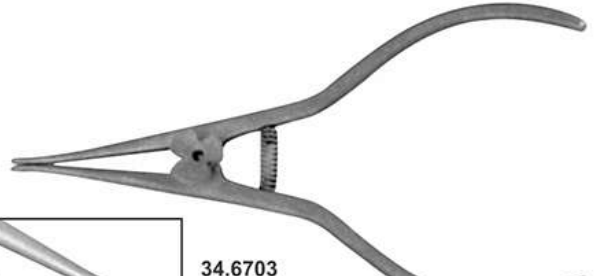

34.6706
Elasto-meric ligature removing tweezers
for easy removal of elasto-meric ligatures

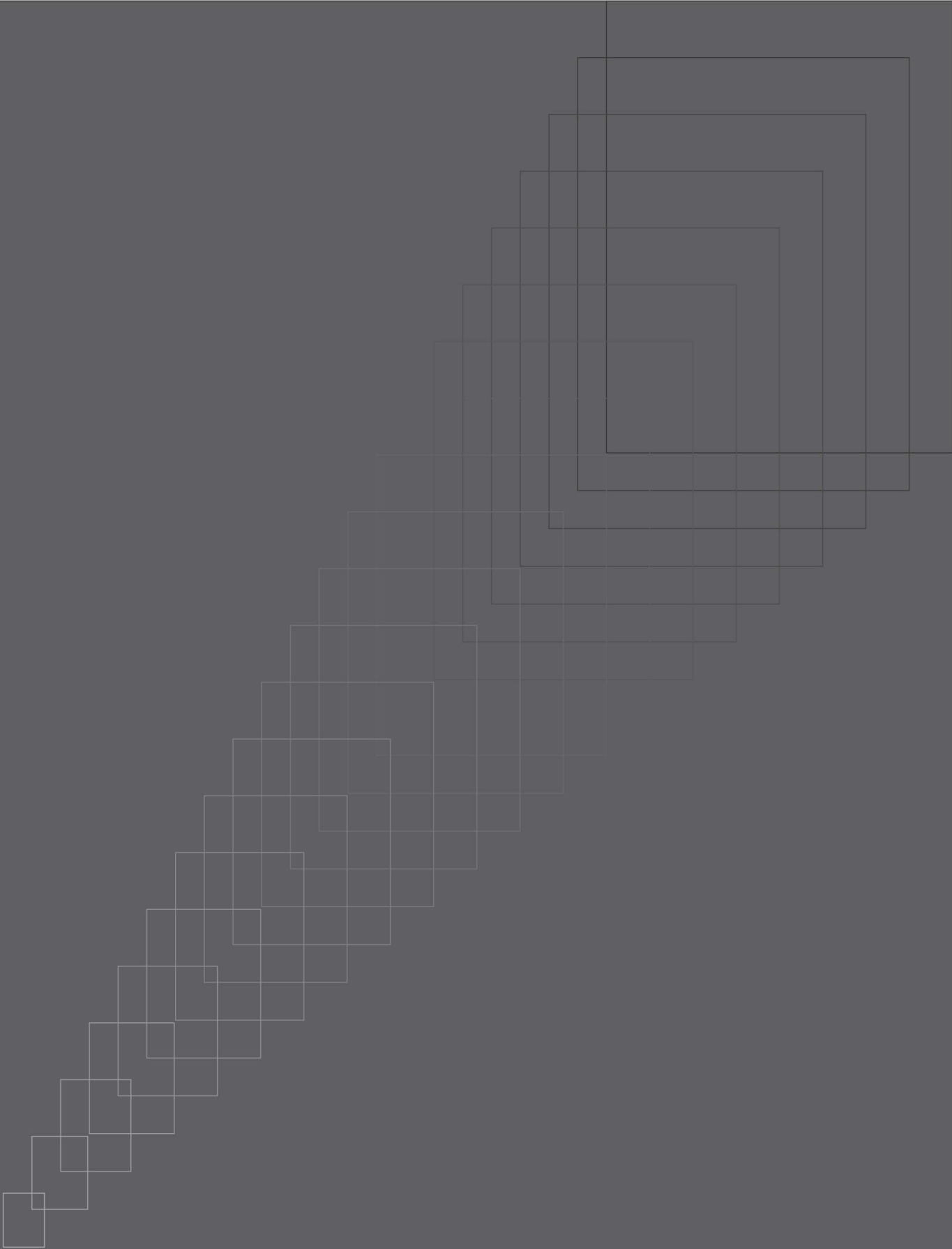

acme surgical®

www.acmesurgical.com

Dental Implant Instruments



acme surgical®

www.acmesurgical.com



- Инструменты для имплантологии
- Implantologie
- Implantologie

- Інструменти для імплантології
- Implantologia
- زراعة الأسنان

Suction Tubes

Трубки для відсмоктування

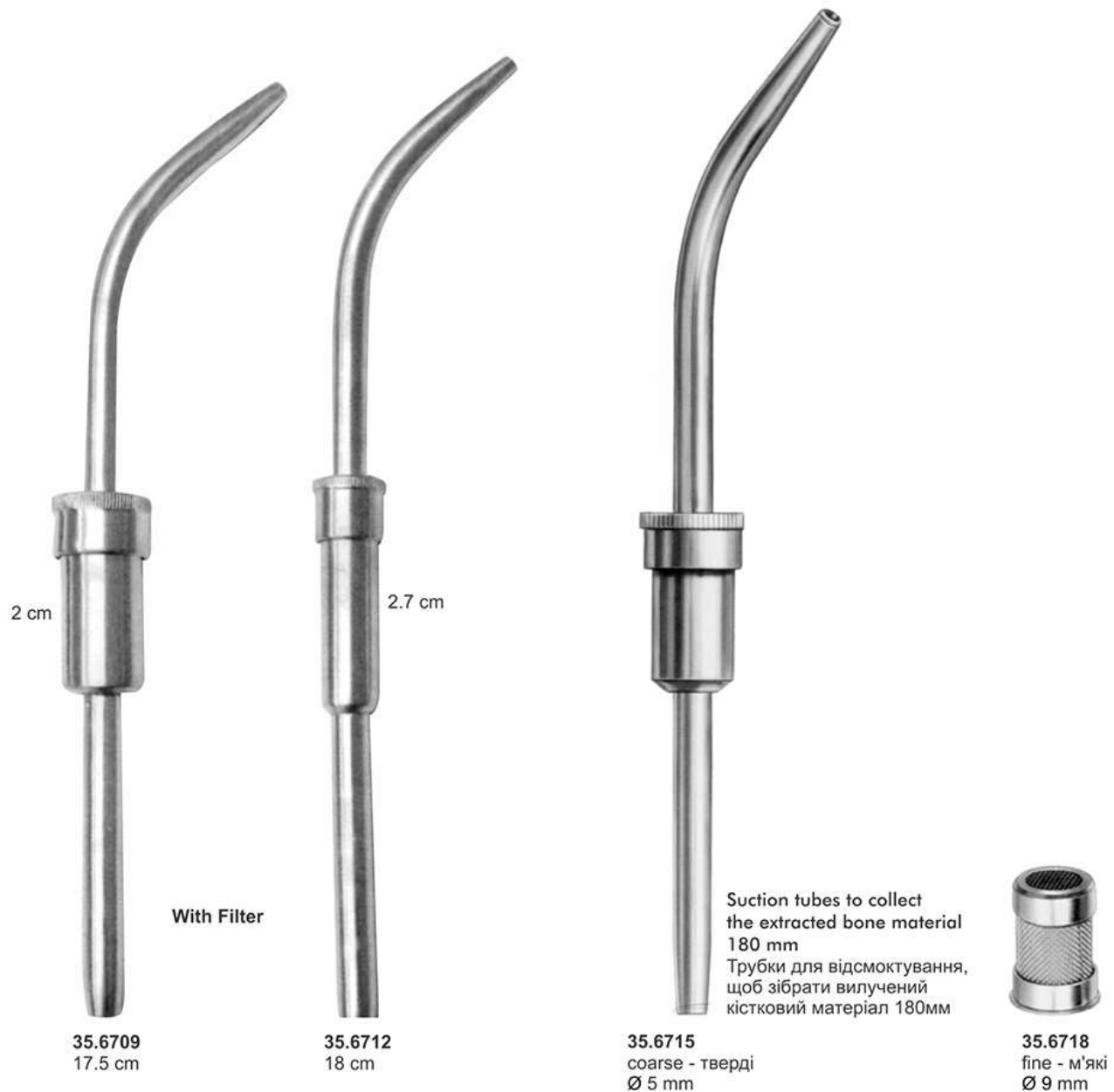

- Инструменты для имплантологии
- Implantologie
- Implantologie

- Інструменти для імплантології
- Implantoloia
- زراعة الأسنان



35.6721
Bone Collector
With Suction Tube
Кісткова пастка з
аспіраційно трубкою



35.6724



35.6727
Fig. 6FR
Frazier
15 cm - Ø 2 mm



35.6730
Ø 3 mm
length 180 mm
довжина - 180 мм
35.6733
Ø 4 mm
length 180 mm
довжина - 180 мм
35.6736
Ø 5 mm
length 180 mm
довжина - 180 мм

Mc Kerrson



- Инструменты для имплантологии
- Implantologie
- Implantologie

- Інструменти для імплантології
- Implantologia
- زراعة الأسنان

Application Guns
Використовувані пістолети



35.6739
18 cm
Straight / Bend
I.D 2.5 mm
O.D 3.5
Прямий / Зігнутий
Внутрішній діаметр
2.5 мм Зовнішній
діаметр 3.5



35.6742
18 cm
Straight / Bend
I.D 3.5 mm
O.D 4.5
Прямий / Зігнутий
Внутрішній діаметр
3.5 мм Зовнішній
діаметр 4.5



35.6745
18 cm
Straight / Bend
I.D 4.5 mm
O.D 5.5
Прямий / Зігнутий
Внутрішній діаметр
4.5 мм Зовнішній
діаметр 5.5



35.6748
18 cm
Straight / Bend
I.D 6.0 mm
O.D 7.0
Прямий / Зігнутий
Внутрішній діаметр
6.0 мм Зовнішній
діаметр 7.0

- Инструменты для имплантологии
- Implantologie
- Implantologie

- Інструменти для імплантології
- Implantologia
- زراعة الأسنان

Application Guns
Використовувані пістолети



35.6751
Ø 2,5 mm / 3,5 mm
170 mm



35.6754
Ø 4,5 mm / 5,5 mm
170 mm



35.6757
Ø 3,5 mm / 4,5 mm
170 mm



35.6760
Ø 6,0 mm / 7,0 mm
170 mm



- Инструменты для имплантологии
- Implantologie
- Implantologie

- Инструменти для імплантології
- Implantologia
- زراعة الأسنان

Tissue Forceps
Хірургічний пінцет



35.6763
Adson Titanium
Curved
Tissue Forceps
Serrated Teeth
Adson Титановий
сплав
Увігнутий хірургічний
пінцет Зазубрені
зубці 12 см



35.6766
Adson Tissue Forceps
Serrated TC 12 cm
For Atraumatic Grasp
of Tissue
Щипці для тканин Адсона
Зубчастий ТК
Для атравматичного
захоплення тканини
12 CM



35.6769
TC Gripper
Tissue Forceps
Serrated
For Atraumatic Grasp
of Tissue 14.5 cm
TC Gripper
Щипці для тканин
Зубчастий
Для атравматичного
захоплення
Тканини 14,5 см

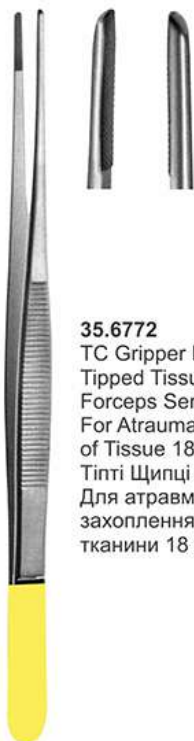

35.6772
TC Gripper Long
Tipped Tissue
Forceps Serrated
For Atraumatic Grasp
of Tissue 18 cm
Тіпті Щипці зубчасті
Для атравматичного
захоплення
тканини 18 см



35.6775
Corn Pliers - Straight
12 cm
Suturing Forceps with
"Pass Through"
Hole At Tip
Corn Pliers - Прямий
12 см
Пінцет для накладання
швів з наскрізними
отворами на кінчиках



35.6778
Suture Pliers
Suture Forceps with
1.6 mm Ring Tip
Щипці-плоскогубці для
шовного матеріалу
Голкотримач з 1.6 мм
кінчиками у вигляді кільця

- Инструменты для имплантологии
- Implantologie
- Implantologie

- Інструменти для імплантології
- Implantoloia
- زراعة الأسنان

Tissue Forceps Хірургічний пінцет



35.6781
Chalazion Mucocele
Forceps
90 mm Lenght
12 x 23 mm
Inside Ring
Chalazion Пінцет для
мукоцеле 90мм Довжина
12 x 23 мм Внутрішнє
кільце



35.6784
Adson Long 1x2
Tissue Forceps
1x2 Teeth
15 cm
Adson Довгий 1x2
Хірургічний пінцет
1 x2 Кінчики 15cm



35.6787
Adson Long Serrated
Tissue Forceps
15 cm
Адсон Лонг Серред
Щипці для тканин
15 см



35.6790
Adson Curved
Serrated
Tissue Forceps
12 cm
Adson Curved
Зубчастий
Щипці для тканин
12 см



35.6793
Debaquey Atraumatic
Tissue Forceps Straight
Serrated Teeth
16 cm
Debaquey Атраватичний
хірургічний пінцет Прямий
Зазубрені кінчики 16 см



35.6796
Debaquey Atraumatic
Tissue Forceps Curved
Serrated Teeth
16 cm
Debaquey Атраватичний
Хірургічний пінцет Зігнутий
Зазубрені кінчики 16 см



35.6799
Micro Adson 1x2 Teeth
Tissue Forceps
12.1cm, 0.5 mm Tips
Micro Adson 1x2 Зуби
Тканина Форс
12,1 см, 0,5 мм



- Инструменты для имплантологии
- Implantologie
- Implantologie

- Інструменти для імплантології
- Implantologia
- زراعة الأسنان

Tissue Forceps
Хірургічний пінцет



35.6802
Bishop Harman
Micro Tissue Forcep
8.6 cm 1x2 Teeth
- 0.3 mm Tips
Bishop Harman
Мікрохірургічний
пінцет 8.6см
1x2 Зубці - 0.3 мм
Кінчики



35.6805
Adson Tissue
Forceps
1x2 Teeth
12 cm
Adson Хірургічний
пінцет 1x2 Зубці 12 см



35.6808
Adson Curved
Tissue Forceps
1x2 Teeth
12 cm
Adson Зігнутий
хірургічний пінцет
1x2 Зубці 12 см



35.6811
Adson
Tissue Forceps
7x7 Teeth
12 cm
Adson
Хірургічний пінцет
7x7 Зубці 12 см



35.6814
Adson Curved
Tissue Forceps
7x7 Teeth
12 cm
Adson Зігнутий
Хірургічний пінцет
7x7 Зубці 12 см



35.6817
Dressing Forceps
Serrated Tip
15.2 cm
Перев'язувальний
пінцет Зазублений
наконечник
15,2 см

- Инструменты для имплантологии
- Implantologie
- Implantologie

- Інструменти для імплантології
- Implantoloia
- زراعة الأسنان

Tissue Forceps Хірургічний пінцет



35.6820
Gerald
Delicate Tissue Forceps
1x2 Teeth
18 cm
Gerald
Тонкий хірургічний
пінцет 1x2 зубці 18 см



35.6823
Gerald Serrated Curved
Delicate Forceps
18 cm
Джеральд Зирдуд Кривий
Ніжні щипці
18 см



35.6826
Gerald Serrated Straight
Delicate Forceps
18 cm
Джеральд Сerratс Стріт
Ніжні щипці
18 см



35.6829
Gerald Straight
Delicate Tissue Forceps
1x2 Teeth
18 cm
Джеральд Стрейт
Ніжні щипці для тканин
1x2 Зуби
18 см



35.6832
Russian Long
Forceps
Serrated Tip
19.7 cm
Російська довга
Щипці
Зазублений
наконечник 19,7 см



35.6835
Russian
Forceps
Serrated Tip
15.2 cm
російський
Щипці
Зазублений
наконечник 15,2 см



35.6838
Tissue Punch Forceps
To Remove Tissue
After Using Punch
Мукотом для видалення
тканини після
використання
перфоратора



- Инструменты для имплантологии
- Implantologie
- Implantologie

- Інструменти для імплантології
- Implantologia
- زراعة الأسنان

Membranes Instruments
 Інструменти для бар'єрної мембрани



35.6841
 Membrane Forcep
 "Smooth Tip"
 Non-Serrated For
 Membranes
 Пінцет для бар'єрної
 мембрани "Гладкий
 кінчик" не зазубрений
 для мембран



35.6844
 Membrane Forcep
 "Paddle Tip"
 Non-Serrated For
 Membranes
 Пінцет для бар'єрної
 мембрани
 "Веслоподібний кінчик"
 не зазубрений для
 мембран



35.6847
 Membrane Forcep
 With Delicate Ring Tip
 10 cm
 Пінцет для бар'єрної
 мембрани з тонкими
 кільцями на кінчиках
 10 см



35.6850
 Graft Forcep
 Serrated Teeth
 Graft Forcep
 Зубчасті зуби



35.6853
 Self Locking Grooved Forcep
 Самоблокування зазублених
 форсунок



35.6856
 Tissue Graft Forcep
 Serrated Teeth
 Пінцет для трансплантату
 Зазубрені кінчики



35.6859
 Locking Plier
 Блокування
 плоскогубців

- Инструменты для имплантологии
- Implantologie
- Implantologie
- Инструменти для імплантології
- Implantoloia
- زراعة الأسنان

Membranes Instruments Інструменти для бар'єрної мембрани



35.6862
Membrane Placement instrument
Micro-Point Tip For Precise Placement
and Manipulation of Membranes
Інструмент для розміщення бар'єрної
мембрани Кінчик з мікронаконечником
для точного розміщення і маніпуляції
бар'єрною мембраною



35.6865
Membrane Punch
Extra Sharp "Stepped Tip"
Екстра-гострий перфоратор
для бар'єрної мембрани
"Ступеневий кінчик"



35.6868
2.0 mm
Stainless steel
Type AISI 303 (French)
Нержавіюча сталь
Тип AISI 303 (Французький)
2.0 мм



- Инструменты для имплантологии
- Implantologie
- Implantologie

- Інструменти для імплантології
- Implantologia
- زراعة الأسنان

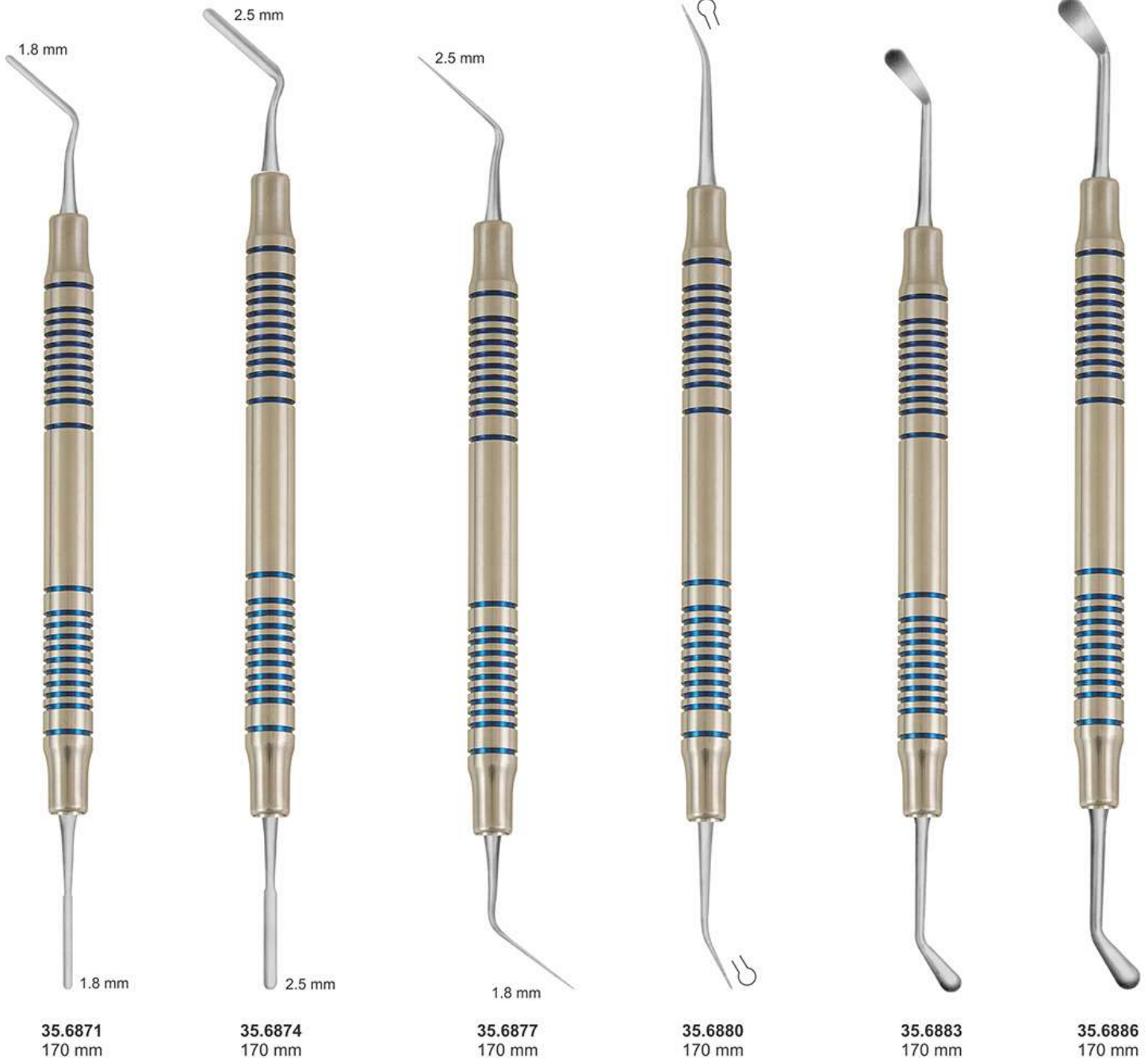

- Инструменты для имплантологии
- Implantologie
- Implantologie
- Инструменти для імплантології
- Implantoloia
- زراعة الأسنان

Papilla Elevators
Елеватори зубо-ясневих сосочків



35.6889
175 mm



35.6892
PRICHARD 3S
180 mm



35.6895
GOLDMANN FOX 14
175 mm



35.6898
MOLT 9
175 mm



35.6901
PLACEMENT
INSTRUMENTS
інструменти для
розміщення
матеріалу
175 mm



- Инструменты для имплантологии
- Implantologie
- Implantologie

- Інструменти для імплантології
- Implantologia
- زراعة الأسنان

SINUS LIFT INSTRUMENTS



35.6904 Acute 6577



35.6907 Sinus1



35.6910 Sinus2



35.6913 Sinus3, Obtuse 6578



35.6916 Sinus4



35.6919 Sinus5



35.6922 Sinus6



35.6925 Sinus7

- Инструменты для имплантологии
- Implantologie
- Implantologie

- Інструменти для імплантології
- Implantologia
- زراعة الأسنان

Sinus Lift Instruments:

Stainless steel, light weight handles Reduce hand and wrist fatigue Variety of elevators and curettes available
Provides clinicians with the proper instrumentation for lifting the sinus membrane

Синус-ліфт інструменти:

Нержавіюча сталь, полегшена конструкція ручок Зменшують втомлюваність рук та зап'ястя
В наявності велике різноманіття елеваторів та кюреток Забезпечують практикуючих лікарів необхідними інструментами для ліфтингу синус-мембрани

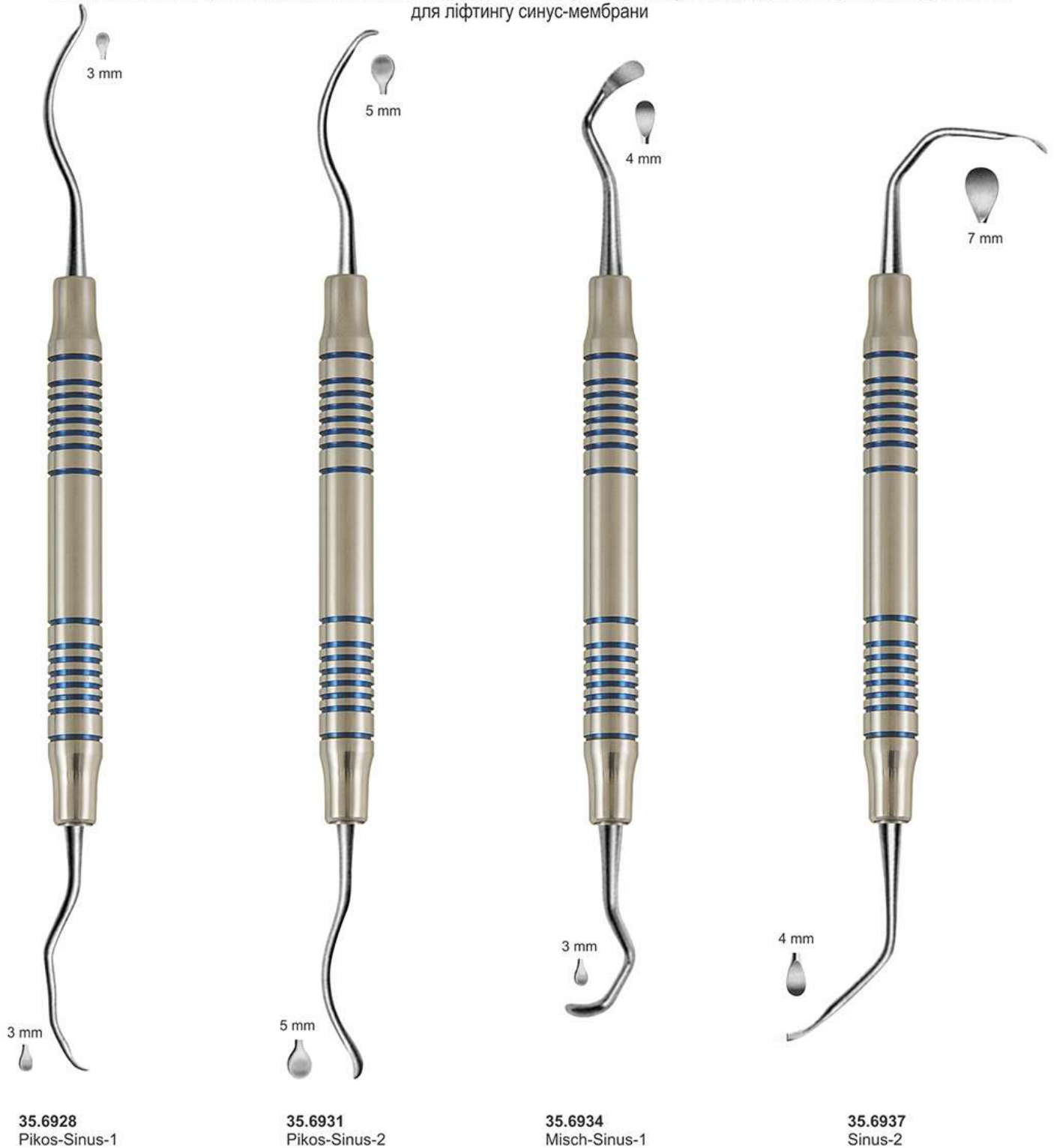

- Инструменты для имплантологии
- Implantologie
- Implantologie

- Інструменти для імплантології
- Implantologia
- زراعة الأسنان

Sinus Lift Instruments
Синус-ліфт інструменти

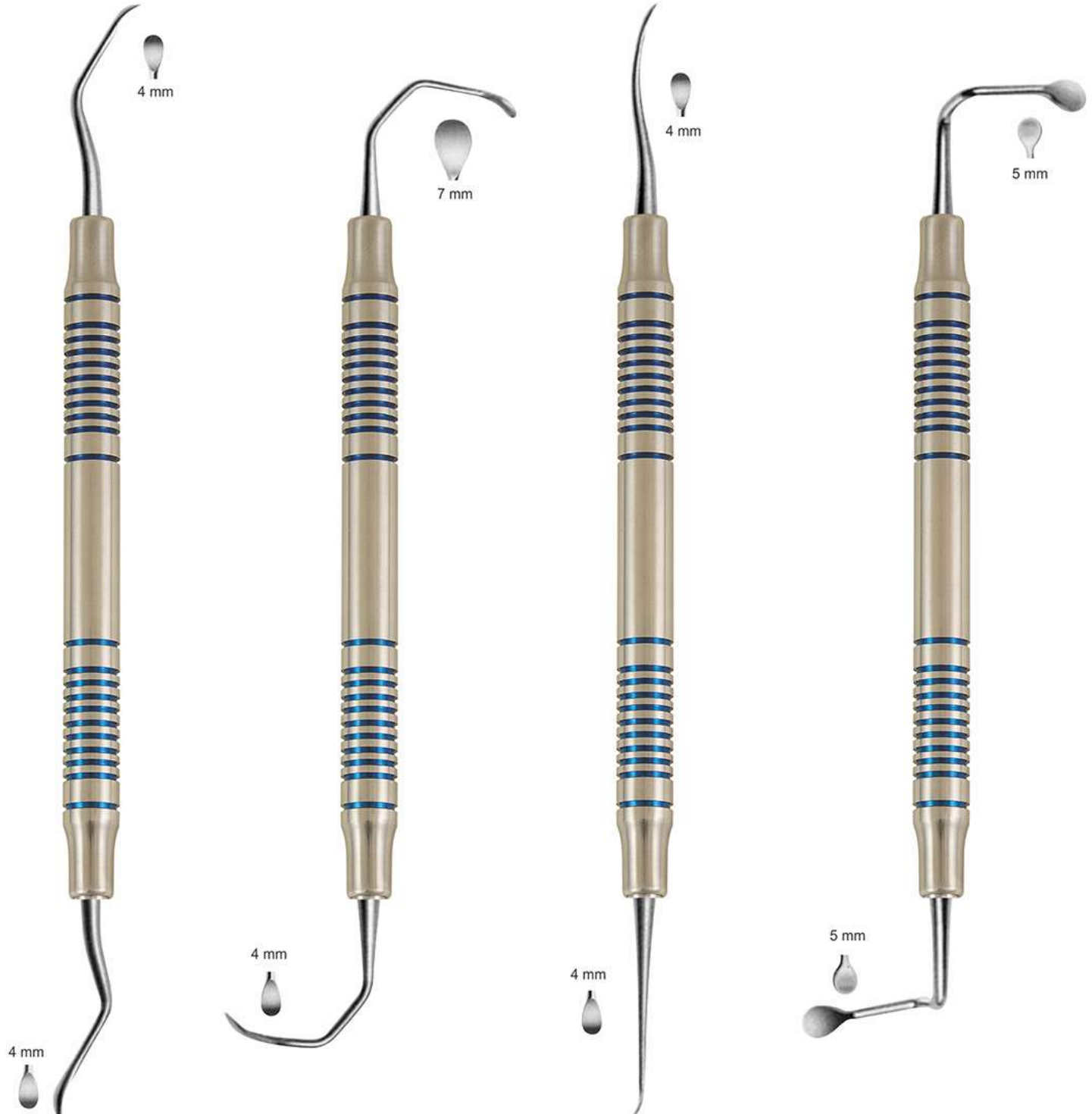

35.6940
Mills-Sinus-1
Миллс-Синус-1

35.6943
Mills-Sinus-2
Миллс-Синус-2

35.6946
Mills-Sinus-3
Миллс-Синус-3

35.6949
Sinus-4
Синус-4

- Инструменты для имплантологии
- Implantologie
- Implantologie

- Інструменти для імплантології
- Implantoloia
- زراعة الأسنان

Sinus Lift Instruments
Синус-ліфт інструменти

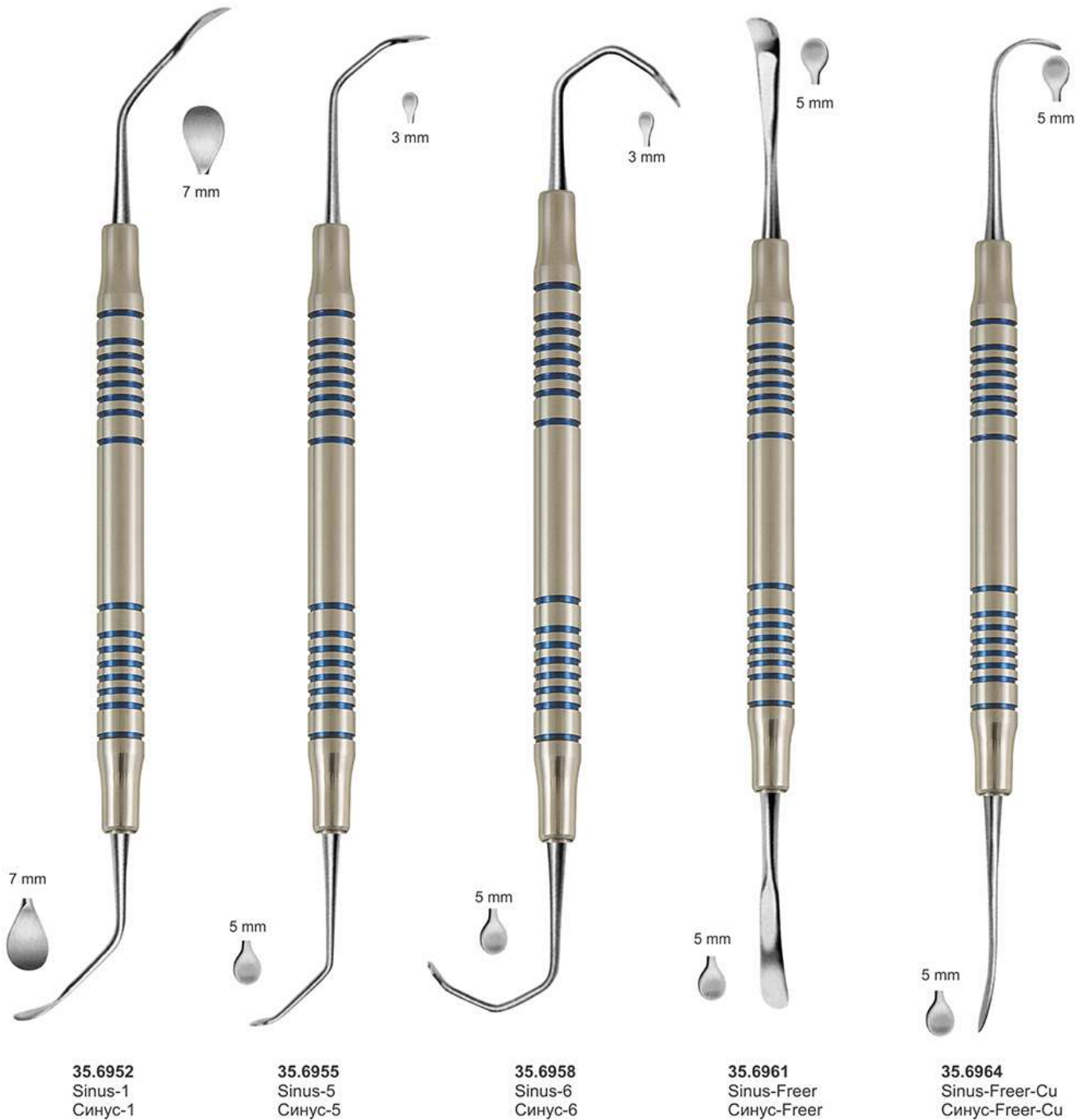



- Инструменты для имплантологии
- Implantologie
- Implantologie

- Інструменти для імплантології
- Implantologia
- زراعة الأسنان

PERIODONTAL SURGERY KNIVES



35.6967 K15/16



35.6970 KGF8



35.6973 KGF11



35.6976 KSAN1/2



35.6979 KUSC19/20



35.6982 BUCK5/6



35.6985 KGF7



35.6988 KGF9



35.6991 BUCK3/4



35.6994 KPO1/2

- Инструменты для имплантологии
- Implantologie
- Implantologie
- Инструменти для імплантології
- Implantoloia
- زراعة الأسنان

PERIODONTAL SURGERY KNIVES & FILES



35.6997 SOLT1/2



35.7000 KOR1/2



35.7003 KOR1/2M



35.7006 KOR1/2L



35.7009 KCK3



35.7012 KM3/4



35.7015 F9/10S



35.7018 F11/12S



35.7021 F1/2S



35.7024 F3/4S



- Инструменты для имплантологии
- Implantologie
- Implantologie

- Інструменти для імплантології
- Implantologia
- زراعة الأسنان

PERIODONTAL SURGERY CURETTES



35.7027 PR1/2



35.7030 KRA1



35.7033 KRA2



35.7036 KRA3



35.7039 KN3/4

KIRKLAND



35.7042 KIR4/5



35.7045 KIR8/9



35.7048 KIR12/14

KRAMER NEVINS CURETTES



35.7051 Kn152



35.7054 KN5/6

SUGARMAN



35.7057 SS5/6



35.7060 SS9/10

- Инструменты для имплантологии
- Implantologie
- Implantologie

- Інструменти для імплантології
- Implantoloia
- زراعة الأسنان

PERIOTOMES



35.7063 PT2 TITANIUM



35.7066 PT1 TITANIUM



35.7069 PPAEL TITANIUM



35.7072 PPAEL TITANIUM



35.7075 PT3 TITANIUM ANGEL S/E



35.7078 PT4 TITANIUM STR S/E



35.7081 PT5 TITANIUM CVD S/E



35.7084 PERIOTOME Ms1



35.7087 PERIOTOME ELIO1



35.7090 PERIOTOME ELIO2



- Инструменты для имплантологии
- Implantologie
- Implantologie

- Інструменти для імплантології
- Implantologia
- زراعة الأسنان

PERIODONTAL SURGERY CHISELS

KRAMER NEVINS SINUS LIFT



35.7093 TG



35.7096 SOLT3/4



35.7099 TG



35.7102 29K



35.7105 FEDI4



35.7108 OCH3



35.7111 OCH4



35.7114 FEDI1



35.7117 FEDI2



35.7120 FEDI3



35.7123 Gf36

- Инструменты для имплантологии
- Implantologie
- Implantologie
- Инструменти для імплантології
- Implantoloia
- زراعة الأسنان

SURGICAL CHISELS





- Инструменты для имплантологии
- Implantologie
- Implantologie

- Інструменти для імплантології
- Implantologia
- زراعة الأسنان



35.7147 Pt2 Titanium
A/V Regular



35.7150 Pt1 Titanium
A/V Regular



35.7153 Pt3 Titanium Angel S/E



35.7156 Pt4 Titanium STR S/E



35.7159 Pt5 Titanium TG CVD S/E



35.7162 Ms1 Periotome



35.7165 Ppael Titanium
Regular Available



35.7168 PpaelA Titanium
Regular Available



35.7171 Bone Carrier Titanium
Bone Carrier Available



35.7174 Bone Gauge Titanium 4-6-8-10-12-14-16 mm



35.7177 Bone Graft/Carrier Titanium 2-4-6-8-10 mm

- Инструменты для имплантологии
- Implantologie
- Implantologie
- Инструменти для імплантології
- Implantoloia
- زراعة الأسنان

EXCAVATORS & PLUGGERS



35.7180 EXC32L



35.7183 EXC17



35.7186 EXC18



35.7189 Marquette
PLG0/1
Titanium Coated



35.7192 Andrews
PLGA1/2
Titanium Coated



35.7195 PLGS/M
Titanium Coated



35.7198 PLGM/L
Titanium Coated



- Инструменты для имплантологии
- Implantologie
- Implantologie

- Інструменти для імплантології
- Implantologia
- زراعة الأسنان

BURNISHERS



35.7201 KTO
Titanium Coated



35.7204 B27/29
Ball
Titanium Coated



35.7207 B2/29
Beavertrail



35.7210 B21
Acron
Titanium Coated



35.7213 B29/34
Titanium Coated



35.7216 IPC Interproximal
Titanium Coated



35.7219 IPCOA Interproximal
off angle
Titanium Coated



35.7222 CVHL3S
Hollenback

IMPLANTOLOGY

- Инструменты для имплантологии
- Implantologie
- Implantologie

- Інструменти для імплантології
- Implantologia
- زراعة الأسنان

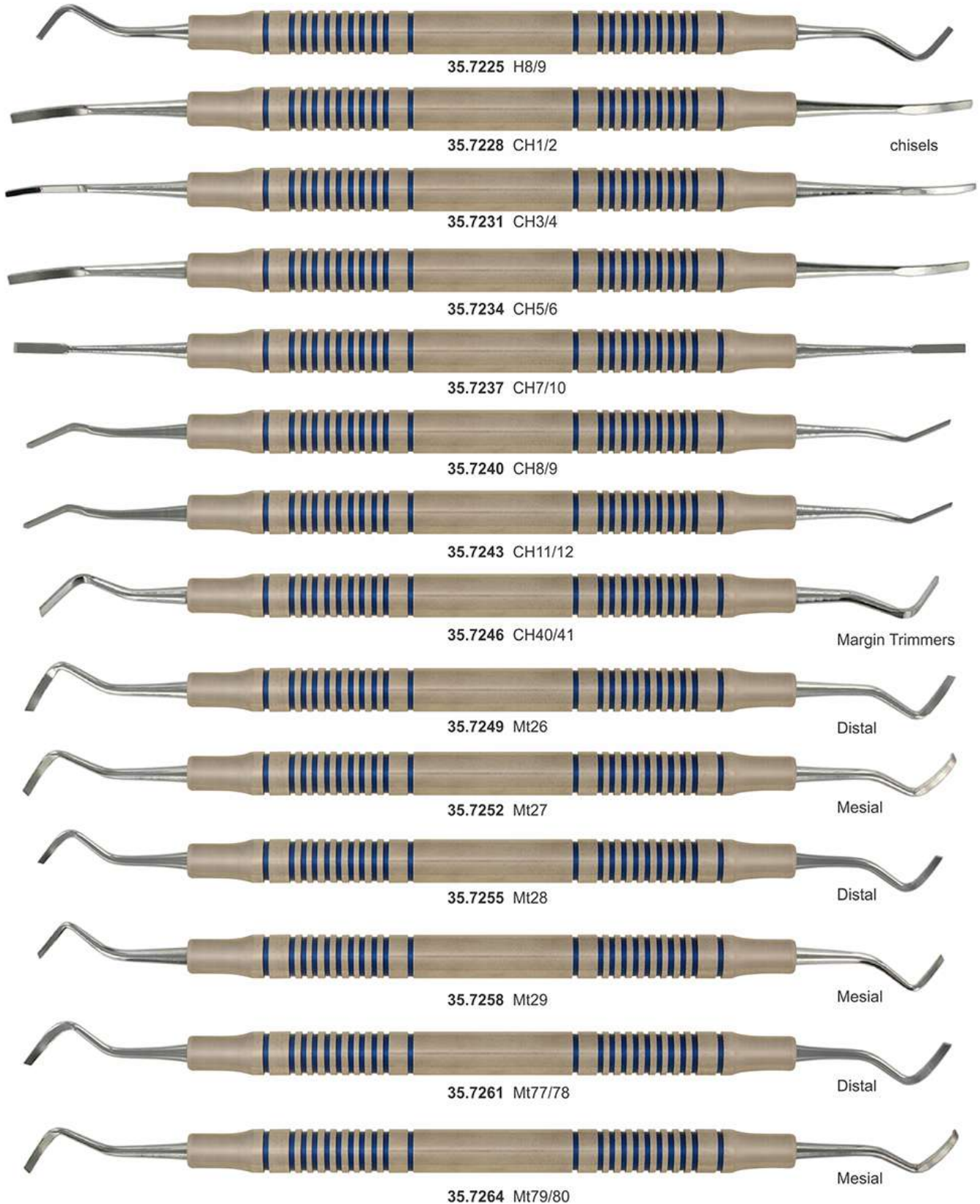



- Инструменты для имплантологии
- Implantologie
- Implantologie

- Інструменти для імплантології
- Implantologia
- زراعة الأسنان

BURNISHERS

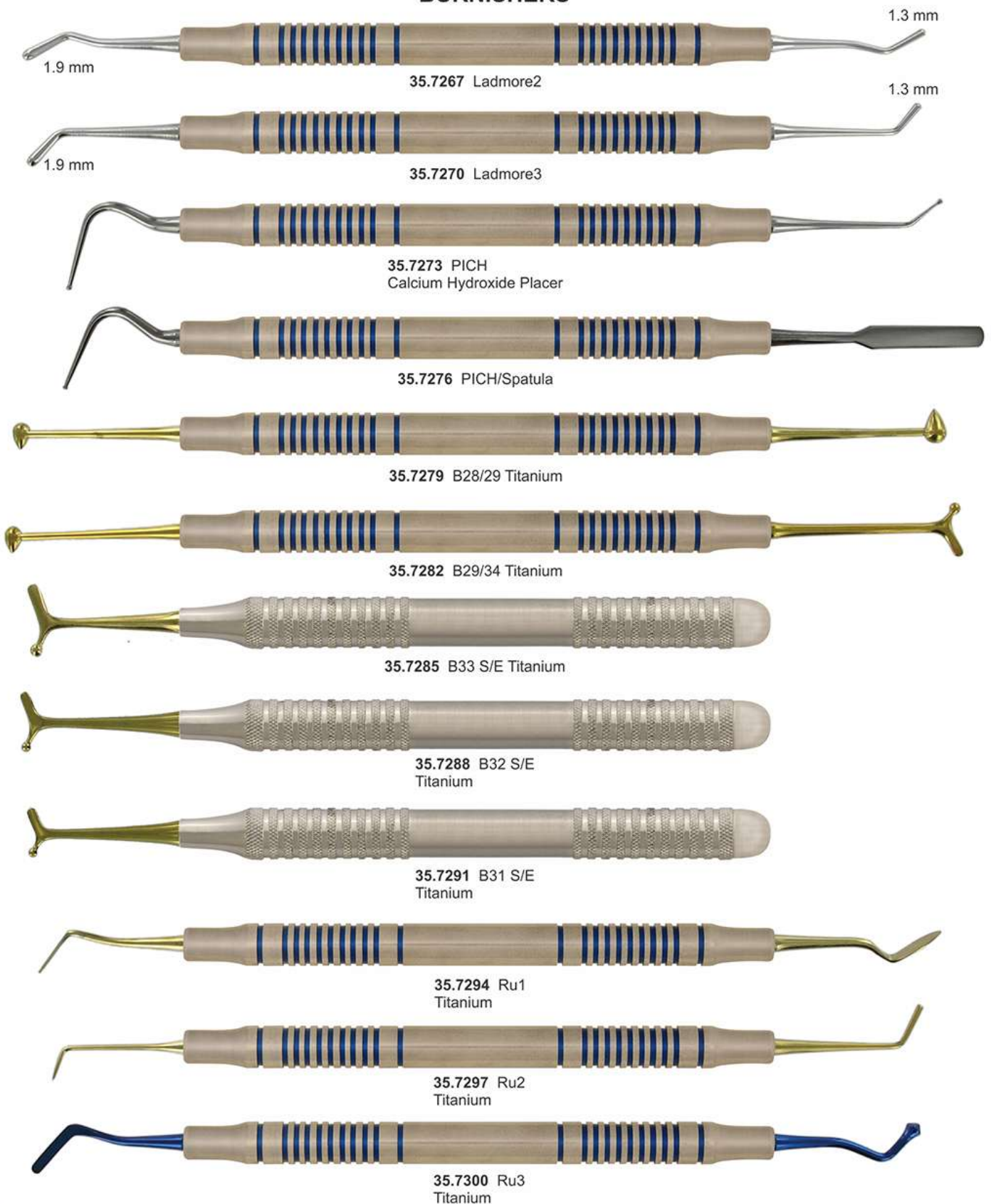

- Инструменты для имплантологии
- Implantologie
- Implantologie
- Инструменти для імплантології
- Implantoloia
- زراعة الأسنان

GINGIVAL RETRACTORS / CORD PACKERS

Gingival Retractors



35.7303 Goldman-Fox
Gf10



35.7306 GRM1



35.7309 GRM2



35.7312 GRM3



35.7315 GRM4

Cord Packers



35.7318 GCPBN1
Cord Packer
Non Serrated



35.7321 GCPS6
Cord Packer



35.7324 GCP113
Cord Packer
Serrated



35.7327 CS11
Cord Packer
Non Serrated



35.7330 GCP7
Cord Packer
Serrated

Guyer7

- Инструменты для имплантологии
- Implantologie
- Implantologie

- Інструменти для імплантології
- Implantologia
- زراعة الأسنان

SINUS LIFT INSTRUMENTS

Graft Packers (Smooth or Serrated, Please Specify)
Marked 3, 5, 8, 10, & 13 mm



35.7333
Bone Packer
GP 1.5/1.8 mm



35.7336
Bone Packer
GP 1.8/2.8 mm



35.7339
Bone Packer
GP 3.2/3.8 mm



35.7342
Bone Packer
GP 4.2/4.8 mm



35.7345
Bone Packer
GP 5.0/5.5 mm



35.7348
Bone Packer
GP 6.0/8.0 mm

- Инструменты для имплантологии
- Implantologie
- Implantologie
- Инструменти для імплантології
- Implantoloia
- زراعة الأسنان

SL6F
175 mm



35.7351
Spare blade, curved 155 mm
Запасне лезо, зігнуте 155 мм

SL5F
175 mm



35.7354
Bone Scraper, curved of stainless steel 155 mm
Скребок для кісток, зігнутий з нержавіючої сталі 155 мм



35.7357
Kramer-Nevins Periosteal Elevator
Окісний



35.7360
Kramer-Nevins Bone Chisel
Медичне долото для кісток



35.7363
Kramer-Nevins Bone Chisel
Медичне долото для кісток



35.7366
Edentulous ridge chisel
Медичне долото без зубців для боків



- Инструменты для имплантологии
- Implantologie
- Implantologie

- Інструменти для імплантології
- Implantologia
- زراعة الأسنان

Periodontal & Bone Curettes Пародонтальні та кісткові кюретки

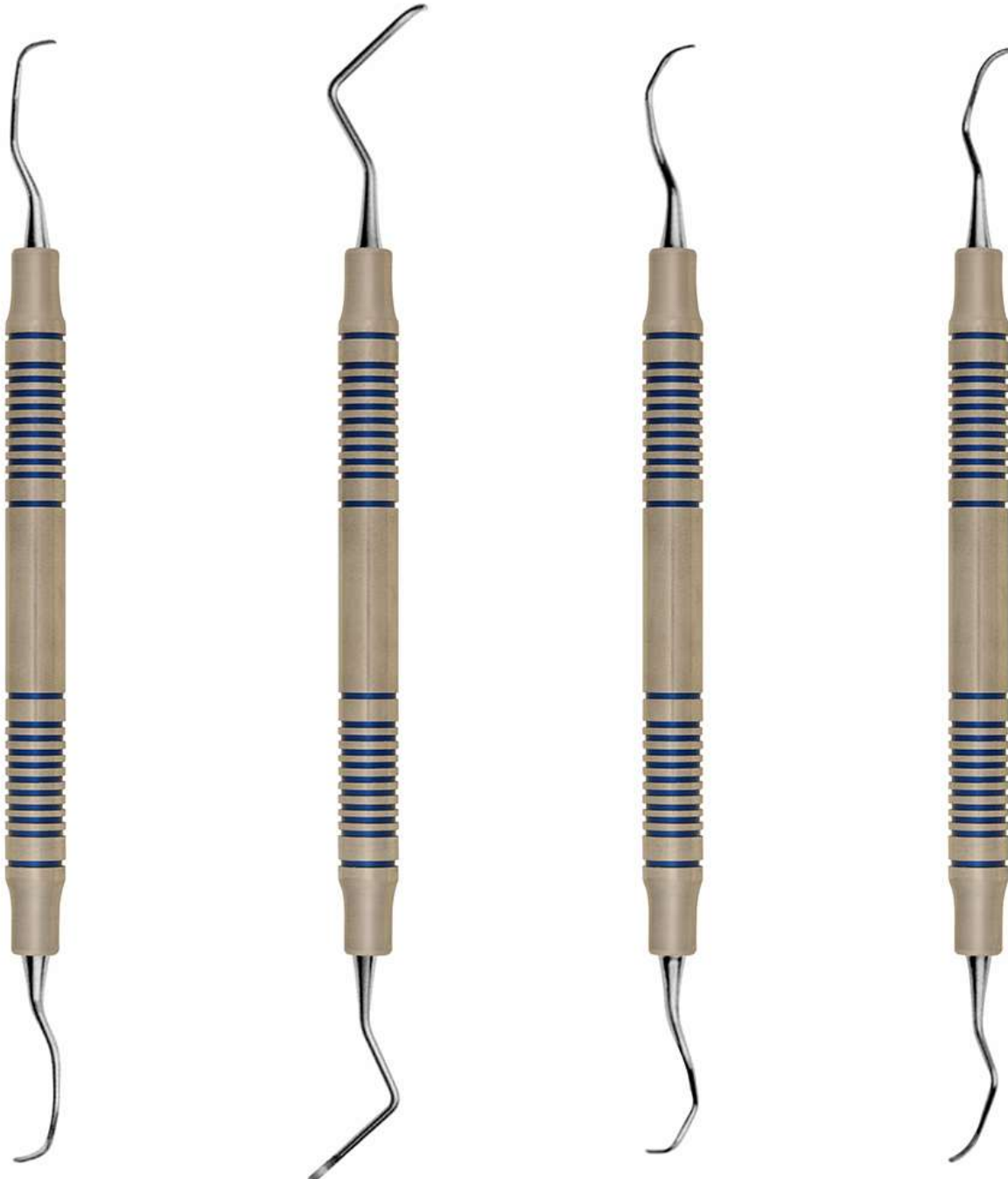

35.7369
Prichard 1/2
Universal
Perio Curette
Prichard 'A' Універсальна
пародонтальна кюретка

35.7372
Kramer 1
Mesial
Perio Curette
Kramer 1 Медіальна
пародонтальна кюретка

35.7375
Kramer 2
Distal
Perio Curette
Kramer 2 Дистальна
пародонтальна кюретка

35.7378
Kramer 3
Universal
Perio Curette
Kramer 3 Універсальна
пародонтальна кюретка

- Инструменты для имплантологии
- Implantologie
- Implantologie

- Інструменти для імплантології
- Implantoloia
- زراعة الأسنان

Periodontal & Bone Curettes Пародонтальні та кісткові кюретки



35.7381
Lucas Bone Curettes #75
Lucas Кісткова кюретка #75



35.7384 LUCAS #84



35.7387 LUCAS #85



35.7390 LUCAS #86



35.7393 LUCAS #86S
SERRATED



35.7396 LUCAS #86AS
SERRATED



35.7399 LUCAS #87



35.7402 LUCAS #88

- Инструменты для имплантологии
- Implantologie
- Implantologie
- Инструменти для імплантології
- Implantologia
- زراعة الأسنان

Micro Surgery & Tunneling Instruments
Інструменти для мікрочірургії та тунелювання



35.7405
 Tunneling
 Elevator # 1
 17.2 cm
 Елеватор для
 тунелювання#1
 17.2 cm



35.7408
 Tunneling
 Elevator # 2
 17.2 cm
 Елеватор для
 тунелювання#2
 17.2 cm



35.7411
 Orban 1/2
 Short
 17.2 cm
 Orban ½
 Короткий
 17.2 cm



35.7414
 Orban 1/2
 Long
 17.2 cm
 Orban ½
 Довгий
 17.2 cm



35.7417
 Younger Good 7/8
 9.5 mm Wide Tip
 Younger Good 7/8
 9.5 mm Широкий
 кінчик

- Инструменты для имплантологии
- Implantologie
- Implantologie
- Инструменти для імплантології
- Implantoloia
- زراعة الأسنان

Micro Surgery & Tunneling Instruments
Perio Micro Surgery Instruments
Інструменти для мікрочірургії та тунелювання
Інструменти для пародонтальної мікрочірургії

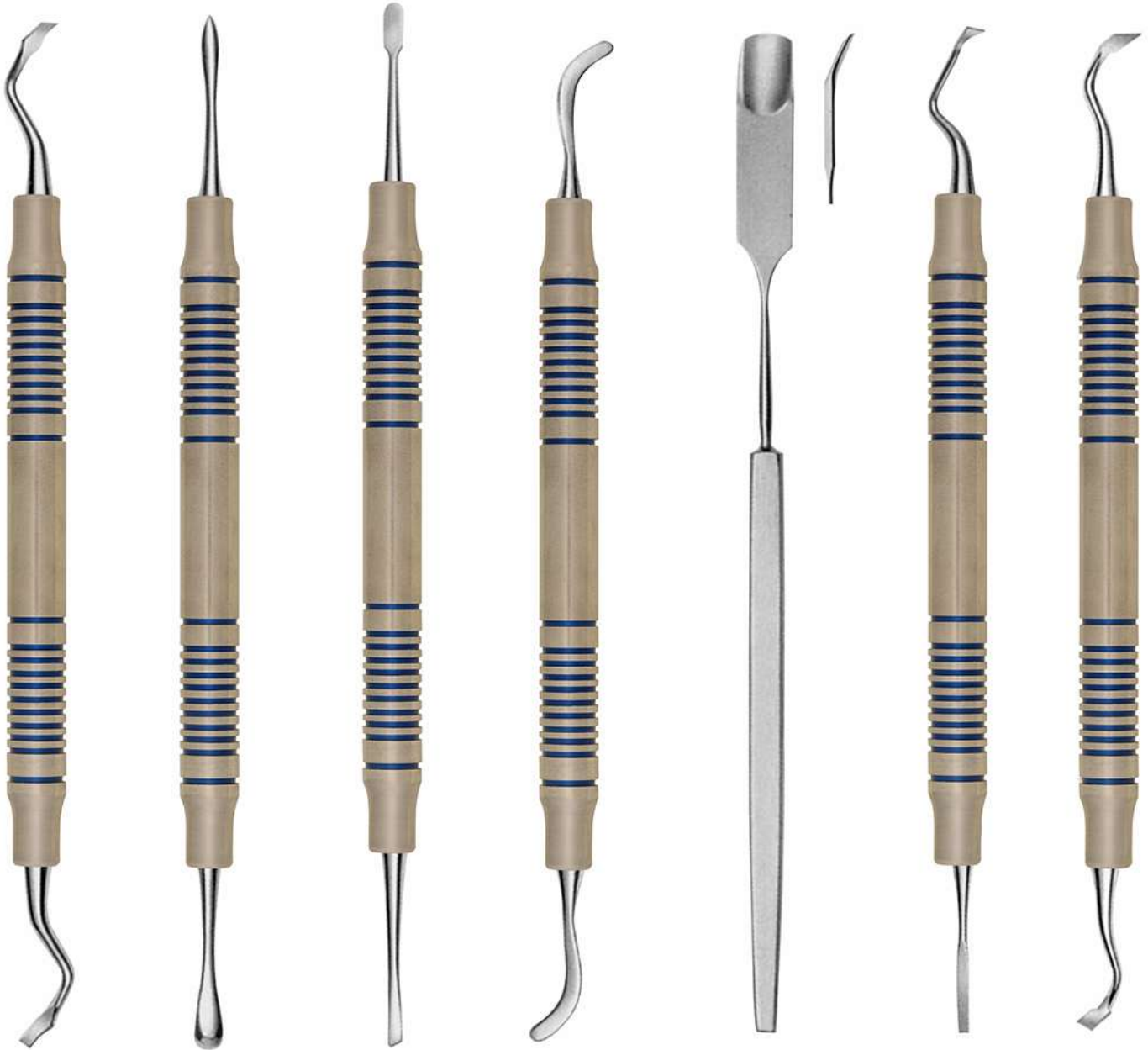

35.7420
Rhodes Chisel
17.2 cm
Rhodes Медичне
долото 17.2 см

35.7423
Micro Elevator 1
17.2 cm
Мікроелеватор
1 17.2 см

35.7426
Micro Elevator 2
17.2 cm
Мікроелеватор
2 17.2 см

35.7429
Micro Elevator 3
17.2 cm
Мікроелеватор
3 17.2 см

35.7432
Micro Retractor
9.5 mm Wide Tip
Мікро ретрактор
9.5 мм Широкий
кінчик

35.7435
Micro Chisel 1
17.2 cm
Медичне
мікродолото
1 17.2 см

35.7438
Micro Chisel 2
17.2 cm
Медичне
мікродолото
2 17.2 см



- Инструменты для имплантологии
- Implantologie
- Implantologie

- Інструменти для імплантології
- Implantologia
- زراعة الأسنان

Periosteal Elevators Окісні елеватори



35.7441
Freer



35.7444
Buser



35.7447
Quinn



35.7450
Hirschfeld 20



- Инструменты для имплантологии
- Implantologie
- Implantologie

- Інструменти для імплантології
- Implantoloia
- زراعة الأسنان

Periosteal Elevators
Окісні елеватори

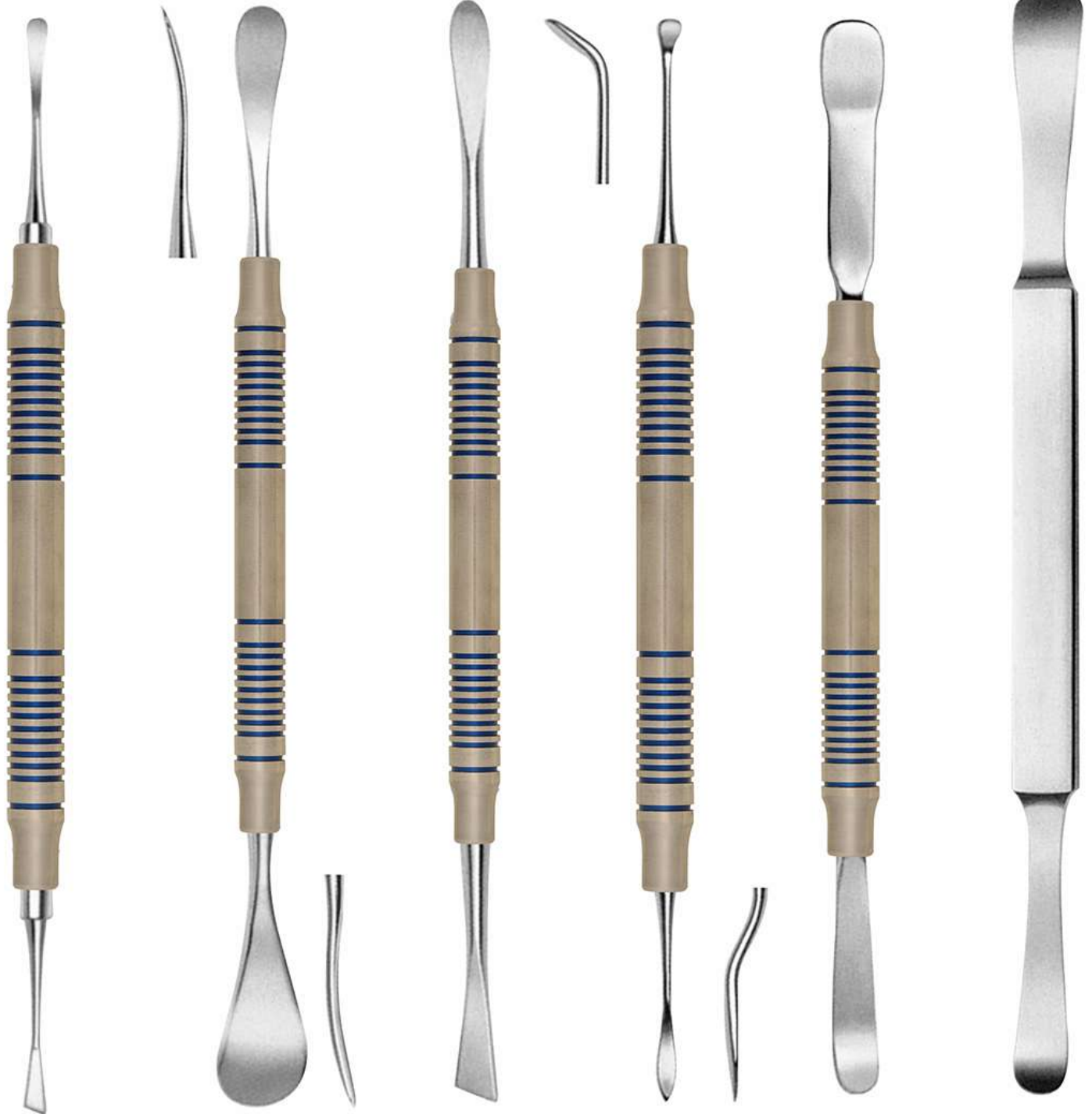

35.7453
24G Elevator
24G Елеватор

35.7456
Henahan Retractor Large
19.5 cm
Henahan ретрактор

35.7459
West

35.7462
Woodson

35.7465
Mini Seldin

35-7468
Seldin 23



- Инструменты для имплантологии
- Implantologie
- Implantologie

- Инструменти для імплантології
- Implantologia
- زراعة الأسنان



35.7471
Goldman-Fox Elevator
Goldman-Fox Елеватор
17 cm



35.7474
Molt 2/4



35.7477
Molt 2 Angled
Double-Ended
Зігнутий під кутом



35.7480
Molt 4 Angled
Double-Ended
Зігнутий під кутом



35.7483
Molt 4 With
Suture Hole
Двосторонній



35.7486
Molt 9

- Инструменты для имплантологии
- Implantologie
- Implantologie

- Інструменти для імплантології
- Implantoloia
- زراعة الأسنان

Chisels
Долота



35.7489
Cottle Curved Chisels
Cottle-4 (4 mm wide)
Cottle Зігнуте медичне
долото Cottle-4
(4мм широке)



35.7492
Cottle Curved Chisels
Cottle-6 (6 mm wide)
Cottle Зігнуте медичне
долото Cottle-6
(6мм широке)



35.7495
Sheehan osteotomes
Shee 2 (2 mm wide)
Sheehan Остеотомі
Shee 2 (2 мм широке)



35.7498
Sheehan osteotomes
Shee 4 (4 mm wide)
Sheehan Остеотомі
Shee 4 (4 мм широке)



35.7501
Sheehan osteotomes
Shee 6 (6 mm wide)
Sheehan Остеотомі
Shee 6 (6 мм широке)

- Инструменты для имплантологии
- Implantologie
- Implantologie

- Інструменти для імплантології
- Implantologia
- زراعة الأسنان

Periosteal Elevators & Knives періостеальні ліфти і ножі



35.7504
Benque



35.7507
Periosteal-Tome
Combination
Periosteal & Periosteal
Elevator
Periosteal-Tome
Поєднання
Періотомного та окісного
елеватору



35.7510
Prichard Elevator
Prichard Елеватор



35.7513
Orban Knife?
Orban Hix



35.7516
Kirkland Knife
Kirkland Hix

- Инструменты для имплантологии
- Implantologie
- Implantologie

- Інструменти для імплантології
- Implantologia
- زراعة الأسنان

Periosteal Elevators Періостальні ліфти



35.7519
Petrunrgaro Elevator
Small
Concave Tip Condenses
Bone Into Small Defects
Tips Marked At 1-8 mm
Petrunrgaro Елеватор
малий Увігнутий кінчик
ущільнює невеликі
кісткові дефекти
У продажу з 1-8 мм



35.7522
Petrunrgaro Elevator
Large
Concave Tip Condenses
Bone Into Small Defects
Tips Marked At 1-8 mm
Petrunrgaro Елеватор
великий Увігнутий кінчик
ущільнює невеликі
кісткові дефекти
У продажу з 1-8 мм



35.7525
Curettes D/E Hollow Handle
Fig. H6/7
Tips Titanium Coated
Кюретки D / E Hollow Handle
H6 / 7 Порада з титановим
покриттям



- Инструменты для имплантологии
- Implantologie
- Implantologie

- Інструменти для імплантології
- Implantologia
- زراعة الأسنان

Implant Periosteals Окисний імплантант



35.7528
LaBanca



35.7531
LaBanca
Modified



35.7534
Buser



35.7537
PA



35.7540



35.7543
Sicilia



35.7546
Sicilia
Модифікований

- Инструменты для имплантологии
- Implantologie
- Implantologie

- Інструменти для імплантології
- Implantoloia
- زراعة الأسنان

Implant Periosteals Окісний імплантант



35.7549
Sinus Lift
Instrument
Синус-ліфт
інструмент



35.7552
Sinus Lift
Instrument
3 mm
Синус-ліфт
інструмент
3 мм



35.7555
Sinus Lift
Instrument
3.5 mm
Синус-ліфт
інструмент
3.5 мм



35.7558
Zingheim
Knife
Ніж



35.7561
Zingheim
Periosteal
Окісний



35.7564
Zingheim
Periosteal
Окісний

- Инструменты для имплантологии
- Implantologie
- Implantologie

- Інструменти для імплантології
- Implantologia
- زراعة الأسنان

Bone Scoops Кісткові ложечки



35.7567
13KL
Palacci
Modified
Модифікована



35.7570
20 mm
Probe
зонд



35.7573
Jovanovic
Bone Scoop
Кісткова
ложечка



35.7576
Bone Graft
Scoop
Кістковий
трансплантант
ложечка



35.7579
LaBanca
Bone Curette
Кісткова
кюретка



35.7582
3x1.5 mm
LaBanca



35.7585
Jovanovic

- Инструменты для имплантологии
- Implantologie
- Implantologie

- Инструменти для імплантології
- Implantologia
- زراعة الأسنان

Bone Files Кісткові Рашпилі

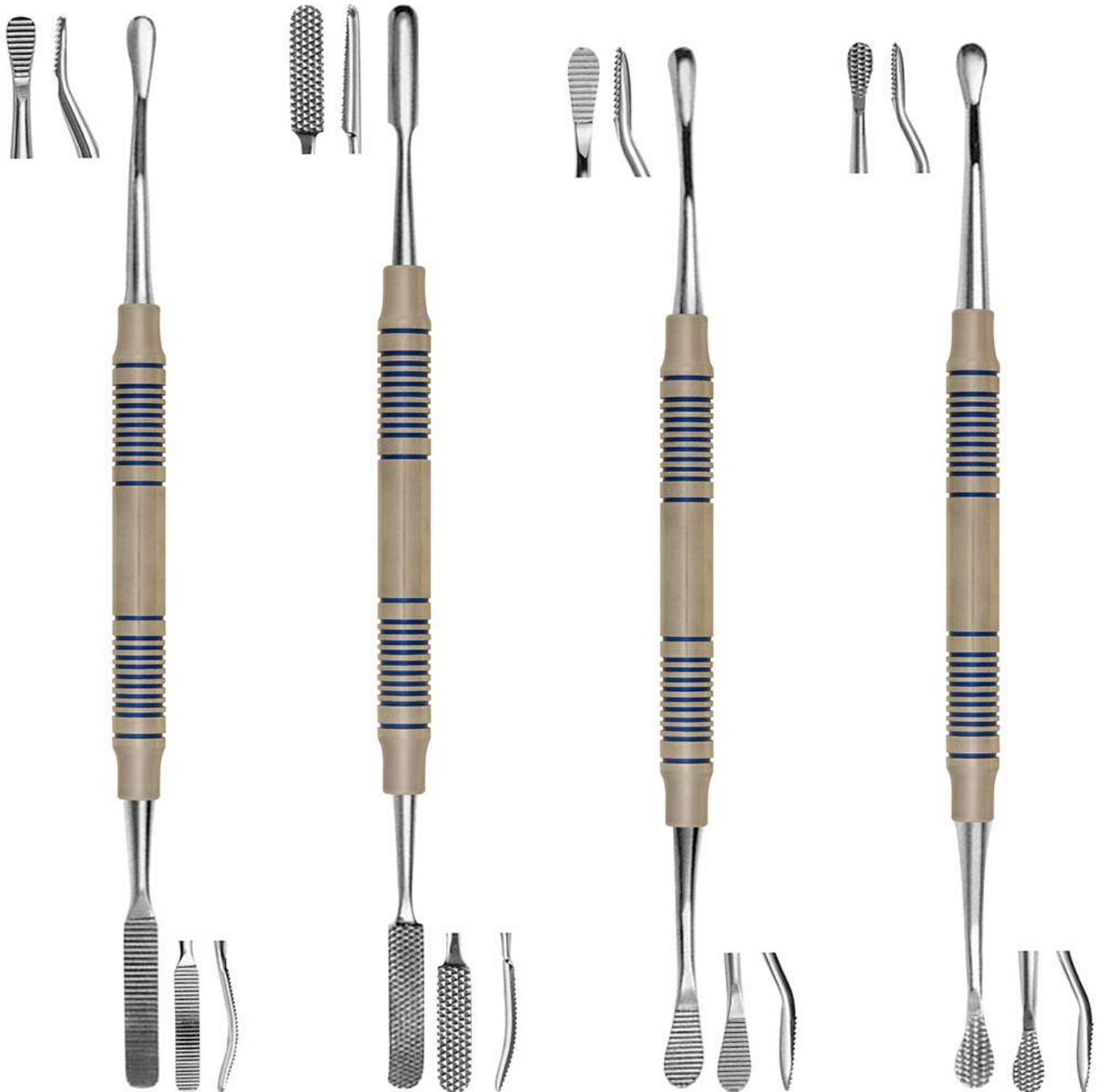

35.7588
Bone File 10
Кістковий рашпиль
10

35.7591
Bone File 10CA
Кістковий рашпиль
10CA

35.7594
Bone File 12
Кістковий рашпиль
12

35.7597
Bone File 12CA
Кістковий рашпиль
12CA



- Инструменты для имплантологии
- Implantologie
- Implantologie

- Інструменти для імплантології
- Implantologia
- زراعة الأسنان

Compactor / Tampers Ущільнювачі / товкачки



35.7600
Compactor
Ущільнювач
150 mm

35.7603
Compactor
Ущільнювач
155 mm



35.7606 Ø 4mm
35.7609 Ø 5mm
Compactor
Ущільнювач
150 mm



35.7612
Sinus Window
Bone Tampers
Синус-отвір
Кісткова товкачка
4 mm



35.7615
Sinus Window
Bone Tampers
Синус-отвір
Кісткова товкачка
7 mm

- Инструменты для имплантологии
- Implantologie
- Implantologie
- Инструменти для імплантології
- Implantologia
- زراعة الأسنان

Bone Grafting Instruments Compactor /tampers

Product offering includes instruments for harvesting, mixing and compacting bone Provides clinicians with the proper instrumentation for bone grafting procedures Weighted bone basin Prevents tipping and spilling of bone and other materials during mixing

ІНСТРУМЕНТИ для кісткової трансплантації Ущільнювачі/товкачки Пропоновані продукти включають інструменти для збирання, змішування і стискання кістки Забезпечують практикуючих лікарів належними приладами для процедури кісткової трансплантації Середньозважена кісткова миска Запобігає перевертання та розсіпанню кісток та іншому матеріалу під час змішування

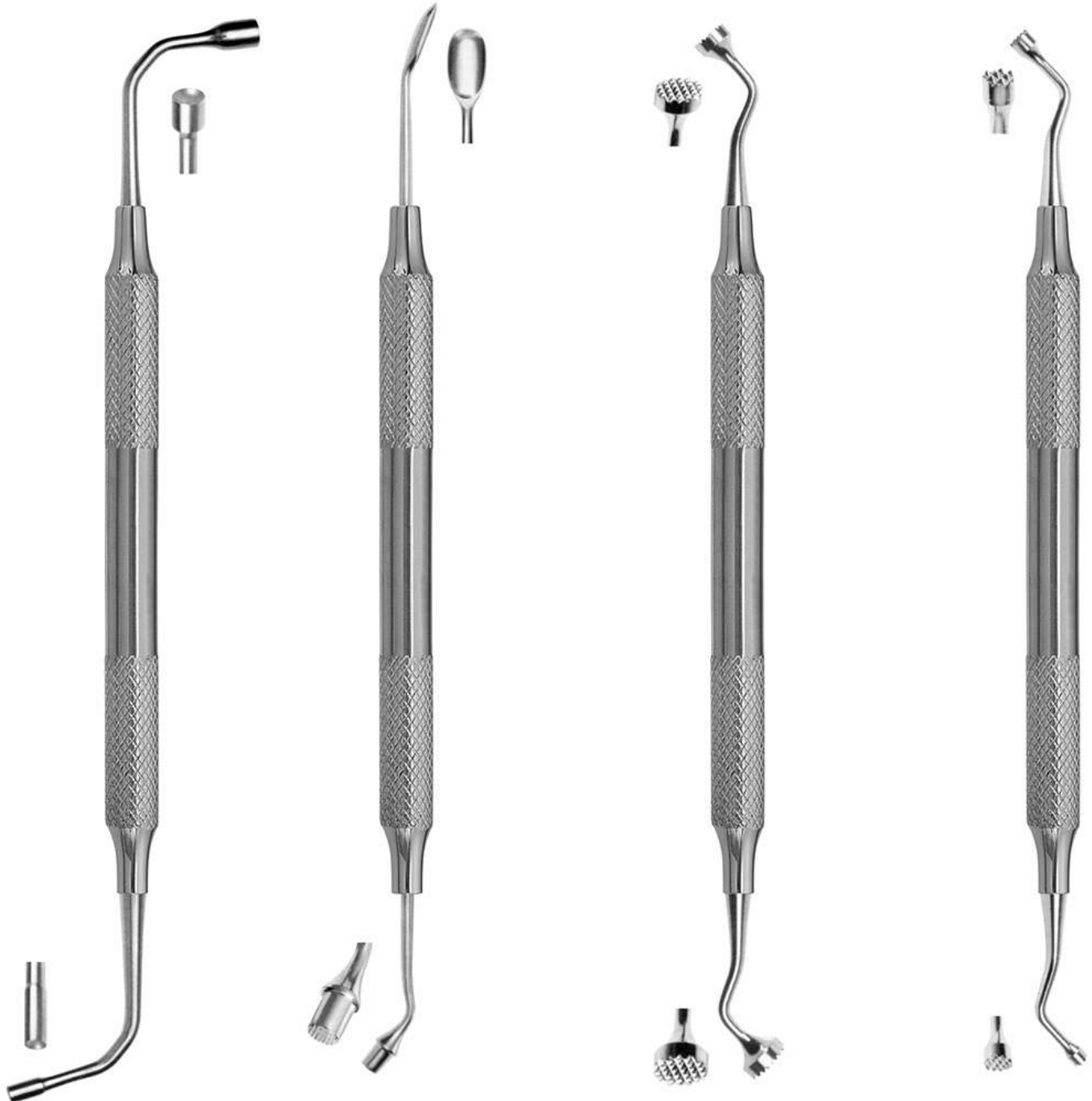

35.7618
GRAFT PACKER, CONCAVE
TIPS DE 4/6 mm
Пакувальник трансплантату,
увігнуті кінчики de 4/6 мм

35.7621
BONE SPOON / PACKER DE 3 mm
Кісткова ложка/ пакувальник de 3 мм

35.7624
GRAFT PACKER, SERRATED TIPS
DE 6/8 mm
Пакувальник трансплантату,
зазубрені кінчики de 6/8 мм

35.7627
GRAFT PACKER, SERRATED
TIPS DE 3/4 mm
Пакувальник трансплантату,
зазубрені кінчики de 3/4 мм



- Инструменты для имплантологии
- Implantologie
- Implantologie

- Инструменти для імплантології
- Implantologia
- زراعة الأسنان

Bone Grafting Instruments Compactor /tampers
Інструменти для кісткової трансплантації Ущільнювачі /товкачки



35.7630
GRAFT PACKER, SMOOTH
TIPS DE 5/8 mm
Пакувальник трансплантанту,
гладкі кінчики DE 5/8 мм

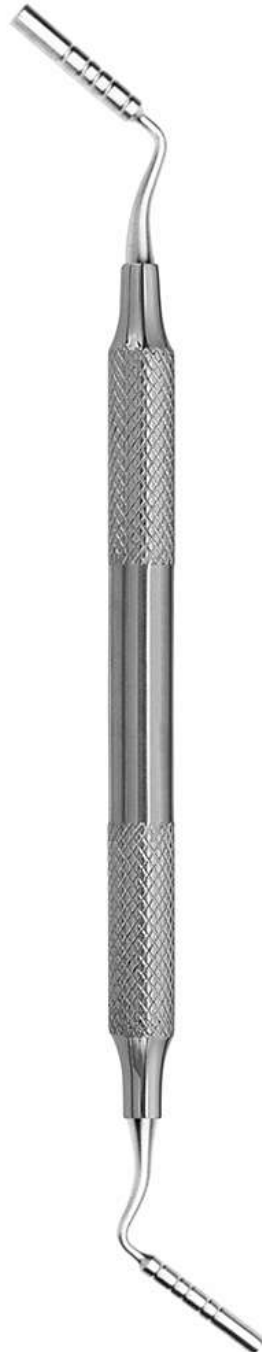

35.7633
Titanium graft packer / placement
site depth gauge 3.3 mm & 4.0mm Diameter
tips Marked at 8, 11, 13, 15 & 18mm
Титановий пакувальник трансплантанту
/ вимірювальний пристрій глибини місця
розміщення матеріалу 3.3 мм та 4.0 мм
Діаметри кінчиків штемпельовані з
8,11,13,15 та 18 мм



35.7636
Graft Material Spoon With
3mm Serrated Graft Packer
Concave Spoon Tip For
Larger Grafts
Ложка для матеріалу
трансплантанту з 3 мм-зазубреним
пакувальником трансплантанту
Увігнутий кінчик ложки для
більших трансплантантів



35.7639
Graft Material Spoon
Concave Tip For
Larger Grafts
Ложка для матеріалу
трансплантанту Увігнутий
кінчик ложки для більших
трансплантантів

- Инструменты для имплантологии
- Implantologie
- Implantologie

- Инструменти для імплантології
- Implantoloia
- زراعة الأسنان

Periosteal Elevators Окісні елеватори

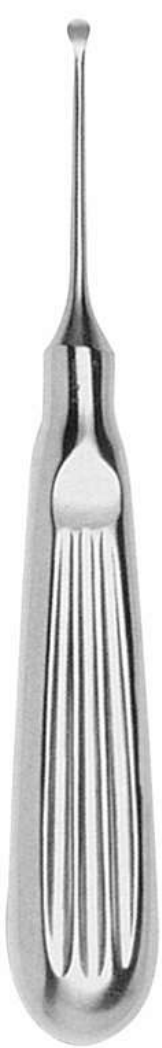

35.7642
Molt 2



35.7645
Molt 4



35.7648
Misch Ridge
Elevator - 1
Tissue Reflection In
Edentulous Areas
Misch Ridge
Елеватор -1
Загинання тканини
в беззубих ділянках



35.7651
Misch Ridge
Elevator -2
Tissue Reflection In
Edentulous Areas
Misch Ridge
Елеватор -2
Загинання тканини
в беззубих ділянках

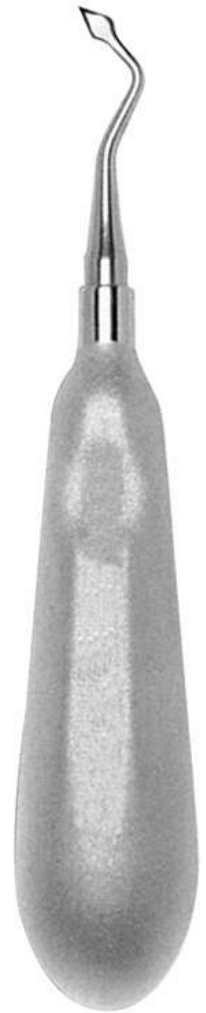

35.7654
Misch Right/Left
Periosteal
Misch Направо/наліво
Окісний



- Инструменты для имплантологии
- Implantologie
- Implantologie

- Инструменти для імплантології
- Implantologia
- زراعة الأسنان

Luxating Elevator With Periotome Tip
Елеватор для вивиху з періотомним кінчиком

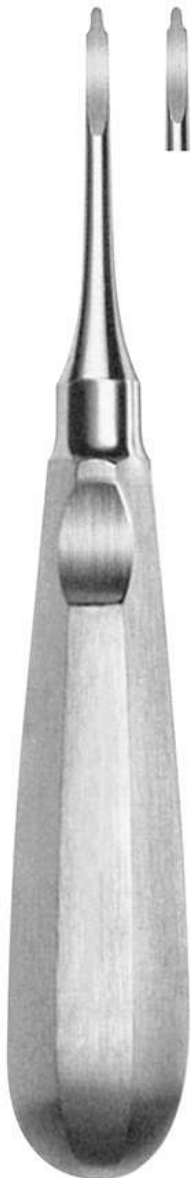

35.7657
3 mm Luxating
Elevator / Periotome
3мм Елеватор для
вивиху / Періотомі

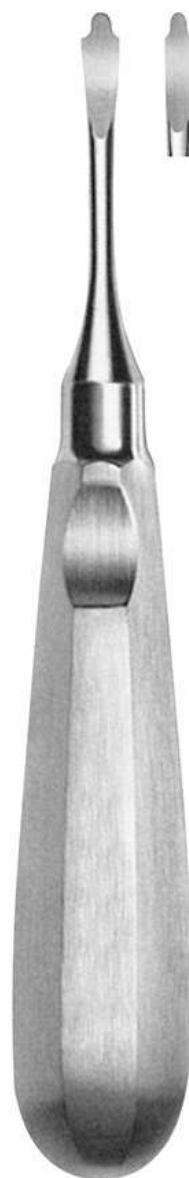

35.7660
4 mm Luxating
Elevator / Periotome
4мм Елеватор для
вивиху / Періотомі



35.7663
5 mm Luxating
Elevator / Periotome
5 мм Елеватор для
вивиху / Періотомі

- Инструменты для имплантологии
 - Implantologie
 - Implantologie
- Інструменти для імплантології
 - Implantoloia
 - زراعة الأسنان

Atraumatic Extraction Bayonet Root Elevators
Атравматичне видалення зуба Штикові елеватори для кореня зуба



35.7666
Bayonet Elevator
Straight
Штиковий елеватор
Прямий



35.7669
Bayonet Elevator
Offset "In" Small
Штиковий елеватор
Вигин "Всередину" Малий



35.7672
Bayonet Elevator
Offset "Out" Small
Штиковий Елеватор
Вигин "Назовні" Малий



35.7675
Bernard Bayonet Elevator
Offset Left
Bernard Штиковий елеватор
Вигин вліво



35.7678
Bernard Bayonet Elevator
Offset Right
Bernard Елеватор
Вигин вправо



- Инструменты для имплантологии
- Implantologie
- Implantologie
- Инструменти для імплантології
- Implantologia
- زراعة الأسنان

Atraumatic Extraction Bayonet Root Elevators
Атравматичне видалення зуба Штикові елеватори для кореня зуба



35.7681
3 mm Luxating
Elevator Curved
3 MM Елеватор Зігнутий
для вивиху



35.7684
3 mm Luxating
Elevator Straight
3 MM Елеватор Прямий
для вивиху



35.7687
5 mm Luxating
Elevator Curved
5 MM Елеватор Зігнутий
для вивиху



35.7690
5 mm Luxating
Elevator Straight
5 MM Елеватор Прямий
для вивиху

- Инструменты для имплантологии
- Implantologie
- Implantologie
- Инструменти для імплантології
- Implantoloia
- زراعة الأسنان

Atraumatic Extraction Bayonet Root Elevators
Атравматичне видалення зуба Штикові елеватори для кореня зуба



35.7693
2 mm Grooved
Luxating Elevator
2 мм Жолобчастий
елеватор для вивиху

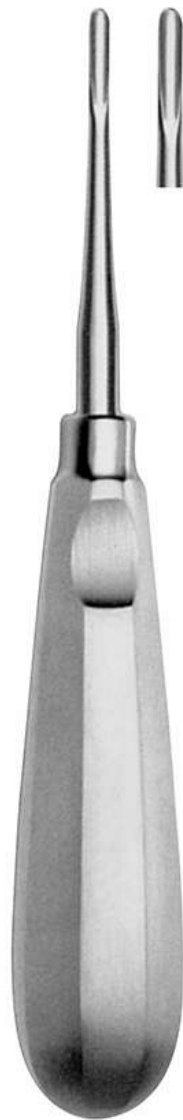

35.7696
3 mm Grooved
Luxating Elevator
3 мм Жолобчастий
елеватор для вивиху



35.7699
4 mm Grooved
Luxating Elevator
4 мм Жолобчастий
елеватор для вивиху



35.7702
5 mm Grooved
Luxating Elevator
5 мм Жолобчастий
елеватор для вивиху



- Инструменты для имплантологии
- Implantologie
- Implantologie

- Інструменти для імплантології
- Implantologia
- زراعة الأسنان

ROOT ELEVATORS ЕЛЕВАТОРИ ДЛЯ КОРЕНІВ ЗУБІВ

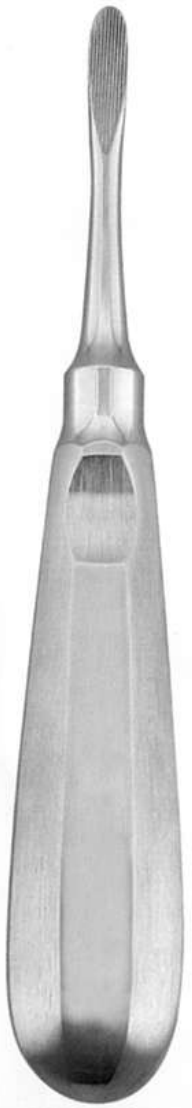

35.7705
#301 Apexo
6" / 15 cm



35.7708
#34 Seldin
6" / 15 cm



35.7711
#34S Seldin
6" / 15 cm

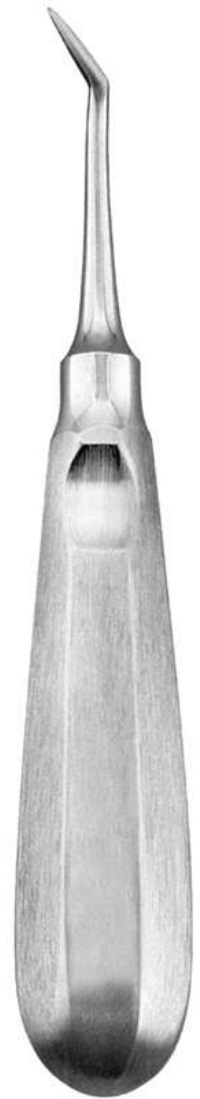

35.7714
#8 Crane Pick
6" / 15 cm

- Инструменты для имплантологии
- Implantologie
- Implantologie

- Инструменти для імплантології
- Implantologia
- زراعة الأسنان

PDL Luxating Elevators
Ліфти, що розширюють PDL



35.7717
PDL Elevator
Straight
Ліфт PDL
Прямо



35.7720
PDL Elevator
Curved
Ліфт PDL
Вигнута



35.7723
PDL Elevator
Bayonet
Ліфт PDL
Багнет



35.7726
PDL Elevator angled
"In" Small
Ліфт PDL кутовий
"In" Малий



35.7729
PDL Elevator angled
"Out" Small
Ліфт PDL кутовий
Малий



35.7732
PDL Elevator angled
"In" Large
Ліфт PDL кутовий
Великий



35.7735
PDL Elevator angled
"Out" Large
Ліфт PDL кутовий
Великий



- Инструменты для имплантологии
- Implantologie
- Implantologie

- Інструменти для імплантології
- Implantologia
- زراعة الأسنان

BONE SPREADING
Ridge Splitting Chisels
Ridge Splitting / Expanding Chisels
РОЗШИРЕННЯ КІСТОК
Медичні долота для нарізання гребенів
Медичні долота для нарізання/розсування гребенів

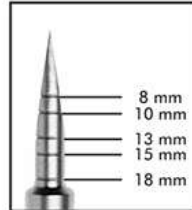

Depths marked at
8, 10, 13, 15 & 18 mm
Позначки глибини -
8, 10, 13, 15 та 18 мм



35.7738
Tip: 3.0 mm
Ridge Splitting Chisel
Кінчик: 3.0 мм Медичне
долото для нарізання
гребенів



35.7741
Tip: 4.0 mm
Ridge Splitting Chisel
Кінчик: 4.0 мм Медичне
долото для нарізання
гребенів



35.7744
Tip: 5.0 mm
Ridge Splitting Chisel
Кінчик: 5.0 мм Медичне
долото для нарізання
гребенів



35.7747
Tip: 6.0 mm
Ridge Splitting Chisel
Кінчик: 6.0 мм Медичне
долото для нарізання
гребенів

- Инструменты для имплантологии
- Implantologie
- Implantologie

- Инструменти для імплантології
- Implantoloia
- زراعة الأسنان

FORCEPS & ROOT TIP PICKS

ПІНЦЕТИ ТА КАЙЛО (ROOT TIP PICKS) ДЛЯ КІНЧИКІВ КОРЕНІВ



35.7750
Micro Hartmann Forcep 12 cm
Delicate Angled Micro Forcep For
Use In Difficult Access Areas
50 mm Working Length
Hartmann Мікропінцет 12 см
Тонкий Зігнутий під кутом
Мікропінцет для використая
у важкодоступних ділянках
50 мм робочої довжини

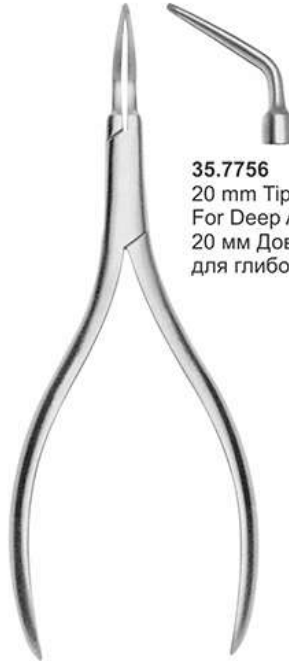

35.7756
20 mm Tip Length
For Deep Access
20 мм Довжини кінчика
для глибокого проникнення

35.7753
Diamond Tipped
Root Fragment Forcep
Diamond Coated Extended Tips For
Excellent Access And Gripping
Пінцет з алмазним покриттям
для відламків коренів Розширені
кінчики з алмазним покриттям
для відмінного стиснення та
проникнення



35.7759
Warwick Root Tip
Elevator - Left
Warwick Елеватор
для кінчиків коренів
- зліва



35.7762
Warwick Root Tip
Elevator - Right
Warwick Елеватор
для кінчиків коренів
- справа

Set of Warwick Root Tip Elevators
Warwick Набір елеваторів для кінчиків коренів



35.7765
Heidbrink H1
Single-Ended
Heidbrink H1
Односторонній



35.7768
Heidbrink H2
Single-Ended
Heidbrink H2
Односторонній



35.7771
Heidbrink H3
Single-Ended
Heidbrink H3
Односторонній



35.7774
Heidbrink H2-H3
Double-Ended
#Heid 2/3
Heidbrink H2-H3
Двосторонній #Heid
2/3



- Инструменты для имплантологии
- Implantologie
- Implantologie

- Інструменти для імплантології
- Implantologia
- زراعة الأسنان

Atraumatic Extraction Deep Grip Forceps

Tips Marked At
8 mm Depths



35.7777
Serrated Beak
Upper Atraumatic
Extraction
Зазубрені кінчики, що
нагадують дзьоб для
верхніх зубів Атраватичне
видалення зубів



Deep Grip-34
Extended Length
Serrated Forcep
Глибоке захоплення -34
Збільшена довжина
Зазубрені щипці

35.7780
Serrated Beak
Upper Atraumatic
Extraction
Зазубрені кінчики, що
нагадують дзьоб для
верхніх зубів Атраватичне
видалення зубів



Deep Grip-35
Extended Length
Serrated Forcep
Глибоке захоплення -35
Збільшена довжина
Зазубрені щипці

35.7783
Serrated Beak
Upper Atraumatic
Extraction
Зазубрені кінчики, що
нагадують дзьоб для
верхніх Атраватичне
видалення зубів



35.7786
Serrated Beak
Lower Atraumatic
Extraction
Зазубрені кінчики, що
нагадують дзьоб для
нижніх зубів Атраватичне
видалення зубів

Deep Grip-36
Extended Length
Serrated Forcep
Глибоке захоплення -36
Збільшена довжина
Зазубрені щипці



35.7789
Serrated Beak
Lower Atraumatic
Extraction
Зазубрені кінчики, що
нагадують дзьоб для
нижніх зубів Атраватичне
видалення зубів



Deep Grip-37
Extended Length
Serrated Forcep
Deep Grip-37
Збільшена довжина
Зазубрені щипці

- Инструменты для имплантологии
- Implantologie
- Implantologie

- Інструменти для імплантології
- Implantoloia
- زراعة الأسنان



35.7792
Fig. 34



35.7795
Fig. 34A



35.7798
Fig. 35



35.7801
Fig. 35A



35.7804
Fig. 36



35.7807
Fig. 36A



35.7810

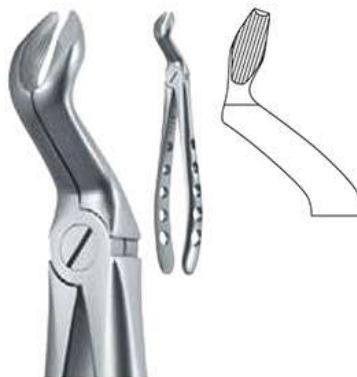

35.7813
Fig. 67



35.7816
Fig. 79



- Инструменты для имплантологии
- Implantologie
- Implantologie

- Інструменти для імплантології
- Implantologia
- زراعة الأسنان

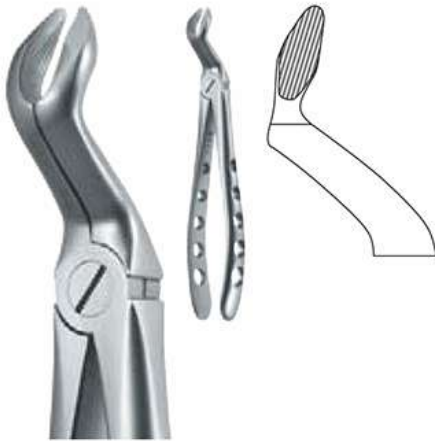

35.7819
Fig. 67A



35.7822
Fig. 79A

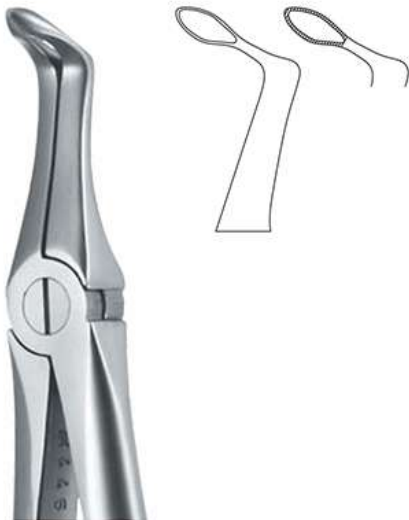

35.7825
Fig. 45Z



35.7828
Fig. 51Z



35.7831
Fig. 44Z

- Инструменты для имплантологии
- Implantologie
- Implantologie

- Інструменти для імплантології
- Implantologia
- زراعة الأسنان

Carbide Tipped Root Forceps



35.7834
T.C.
Carbide Serrated Beak
Lower Root Tips & Molars
Карбідові зазубрені кінчики,
що нагадують дзьоб для
нижніх коренів зубів
Вершини і моляри



35.7837
Root Tip-Lower
Carbide Serrated Beak
Lower Root Tips & Molars
Кінчики коренів-нижні Карбідові
зазубрені кінчики, що нагадують
дзьоб для нижніх коренів зубів
Вершини і моляри



35.7840
Root Tip-Upper
Carbide Serrated Beak
Upper Root Tips & Molars
Кінчики коренів-Для верхніх
Карбідові зазубрені кінчики,
що нагадують дзьоб для нижніх
коренів зубів Вершини і моляри

German Stainless Steel Extraction Forceps

Німецькі щипці для видалення зубів із нержавіючої сталі



35.7843
150AS
Serrated Beak
Upper Anteriors, Split Beaks
Зазубрені кінчики, що нагадують
дзьоб Для верхньої передньої
групи зубів, розщеплені кінчики,
що нагадують дзьоб



35.7846
151AS
Serrated Beak
Lower Anteriors, Split Beaks
Зазубрені кінчики, що нагадують
дзьобДля нижньої передньої групи
зубів, розщеплені кінчики, що
нагадують дзьоб



35.7849
23
1 st & 2nd Lower Molars
Universal, Cow Horn
Для перших та других
нижніх молярів Універсальні,
Cow Horn

Wrap Around Forcep



35.7852
Wrap around extraction forcep
right angle "Wrap Around" Design
Provides Superior Access
Serrated Beak
Щипці для видалення зубів обволікають
зуб з обох сторін, для правого боку Дизайн
по типу "обгортки" полегшує доступ
Зазубрені кінчики, що нагадують дзьоб



- Инструменты для имплантологии
- Implantologie
- Implantologie

- Инструменти для імплантології
- Implantologia
- زراعة الأسنان

Carbide Tip Extraction Forceps - Better Grip & Tactile Feel - Less Trauma
Штикові щипці для атравматичного видалення зубів



35.7855
151 T.C.
Carbide Serrated Beak
Lower Incisors, Cuspids,
Bicuspid & Roots, Universal
Карбідові зазубрені кінчики,
що нагадують дзьоб для
нижніх різців, іклів, передніх
кореневих зубів та коренів
зубів, Універсальні

35.7858
1STD T.C.
Carbide Serrated Beak
Upper Incisors, Cuspids,
Карбідові зазубрені кінчики,
що нагадують дзьоб для
верхніх різців, іклів

35.7861
17 T.C.
Carbide Serrated Beak
1st & 2nd Lower Molars,
Universal
Карбідові зазубрені кінчики,
що нагадують дзьоб Для
нижніх молярів, універсальні



35.7864
53L T.C.
Carbide Serrated Beak
1st & 2nd Upper Molars, Left
Карбідові зазубрені кінчики,
що нагадують дзьоб Для
перших та других верхніх
молярів, зліва

35.7867
53R T.C.
Carbide Serrated Beak
1st & 2nd Upper Molars, Right
Карбідові зазубрені кінчики,
що нагадують дзьоб Для
перших та других верхніх
молярів, справа

35.7870
65 T.C.
Carbide Serrated Beak
Upper Incisors, Roots &
Fragments
Карбідові зазубрені
кінчики, що нагадують
дзьоб для верхніх
різців, коренів зубів
та відламків



35.7873
150 T.C.
Carbide Serrated Beak
Upper Incisors, Cuspids,
Bicuspid & Roots, Universal
Карбідові зазубрені кінчики,
що нагадують дзьоб для
верхніх різців, іклів, передніх
кореневих зубів та коренів
зубів, Універсальні

35.7876
69 T.C.
Carbide Serrated Beak
Upper & Lower Fragments
And Roots
Карбідові зазубрені
кінчики, що нагадують
дзьоб для верхніх та
нижніх відламків та
коренів зубів

35.7879
150S T.C. Pedro forcep
Carbide Serrated Beak
Pedo, Upper Primary Teeth
and Roots, Universal
Шипці із карбідовими
зазубреними кінчиками,
що нагадують дзьоб Pedro,
Для верхніх молочних зубів
та коренів зубів, Універсальні

35.7882
151S T.C. Pedro forcep
Carbide Serrated Beak
Pedo, Lower Primary Teeth
and Roots, Universal
Шипці із карбідовими
зазубреними кінчиками,
що нагадують дзьоб Pedro,
Для нижніх молочних зубів
та коренів зубів, Універсальні

- Инструменты для имплантологии
- Implantologie
- Implantologie

- Інструменти для імплантології
- Implantoloia
- زراعة الأسنان



35.7885
Fig. 34 N



35.7888
Fig. 34 M



35.7891
Fig. 35 N



35.7894
Fig. 35 M



35.7897
Fig. 35



35.7900
Fig. 35 A



- Инструменты для имплантологии
- Implantologie
- Implantologie

- Інструменти для імплантології
- Implantologia
- زراعة الأسنان



35.7903
Fig. 36



35.7906
Fig. 36 A



35.7909
Fig. 13



35.7912
Fig. 22



35.7915
Fig. 67



35.7918
Fig. 79



35.7921
Fig. 79 A

- Инструменты для имплантологии
- Implantologie
- Implantologie
- Инструменти для імплантології
- Implantoloia
- زراعة الأسنان

Bayonet Atraumatic Extraction Forceps



35.7924
Bernard Forcep 153
Upper Atraumatic Extraction
Для атравматичного видалення
верхніх зубів



35.7927
Bernard Forcep 134
Upper Atraumatic Extraction
Для атравматичного видалення
верхніх зубів



35.7930
Bernard Forcep 136
Lower Atraumatic Extraction
Для атравматичного видалення
нижніх зубів



35.7933
Bernard Forcep 146
Lower Atraumatic Extraction
Для атравматичного видалення
нижніх зубів

"fish Hook" Atraumatic Extraction Root Forceps

Щипці типу "риболовецький гачок" для атравматичного видалення коренів зубів



35.7936
45° Angled Root Forcep
"Fish-Hook" Serrations
Upper Atraumatic Extraction
Щипці для коренів зубів під
кутом 45° Тип "риболовецький
гачок" із зазубреннями для
атравматичного видалення
верхніх зубів



35.7939
90° Angled Root Forcep
"Fish-Hook" Serrations
Lower Atraumatic Extraction
Щипці для коренів зубів під
кутом 90° Тип "риболовецький
гачок" із зазубреннями для
атравматичного видалення
верхніх зубів



- Инструменты для имплантологии
- Implantologie
- Implantologie

- Інструменти для імплантології
- Implantologia
- زراعة الأسنان



35.7942
Fig. 01
Straight for pins and fragments
Dritte per perni e frammenti
Droites pour pivots et fragments
Derechas para pernos y fragmentos
Прямі щипці для штифтів та відламків



35.7945
Fig. 01 - witzel
Lower roots
Radici inferiori
Racines inférieures
Raíces inferiores
Для нижніх коренів
зубів



35.7948
Fig. 02 - witzel
Upper roots
Radici superiori
Racines supérieurs
Raíces superiores



35.7951
Fig. 00 - Lindo Levien
Straight for roots and fragments - TC coating
Dritte per frammenti di radici - Rivestite TC
Droites pour fragments de racines - TC
Derechas para fragmentos de raíces - Capa en TC
Прямі для коренів зубів та відламків



35.7954
Fig. 01 - Lindo Levien
Curved for roots and fragments - TC coating
Curve per frammenti di radici - Rivestite TC
Courbes pour fragments de racines - TC
Curvas para fragmentos de raíces - Capa en TC
Зігнуті під кутом для коренів зубів та відламків
Тефлонове наплення



35.7957
Fig. 02
Curved for pins and fragments
Curve per perni e frammenti
Courbes pour pivots et fragments
Curvas para pernos y fragmentos
Зігнуті під кутом для коренів зубів та відламків

- Инструменты для имплантологии
- Implantologie
- Implantologie

- Інструменти для імплантології
- Implantologia
- زراعة الأسنان

Retractors
ретрактори



35.7960
Pikos Ramus Retractor
16 mm Wide At Tip
Pikos Розширювач
нижньощелепової гілки
16 мм Широкий на кінчику



35.7963
Fiber Optic
Pikos Ramus Retractor
16 mm Wide At Tip
Оптичне волокно
Pikos Розширювач
нижньощелепової гілки
16 мм Широкий на кінчику



35.7966
Misch "Spoon" Cheek &
Tongue Retractor
Misch Щічна "ложка" та
язиковий розширювач



35.7969
Weider Tongue Retractor
44 mm Wide At Tip
Weider Tongue ретрактор
44 мм Широкий на кінчику



35.7972
Weider Tongue Retractor
Small, 31 mm Wide At Tip
Weider Tongue ретрактор
Малий, 31 мм Широкий
на кінчику



- Инструменты для имплантологии
- Implantologie
- Implantologie

- Інструменти для імплантології
- Implantologia
- زراعة الأسنان

RETRACTORS РЕТРАКТОРИ



35.7975
Bishop Retractor
Бishop ретрактор



35.7978
Cawood Minnesota
Retractor
Cawood Minnesota
ретрактор



35.7981
Sinus Retractor
Синус- ретрактор



35.7984
Plastic Cheek Retractor
Double Handle
Autoclavable



35.7987
Austin Retractor
Austin Ретрактор

- Инструменты для имплантологии
- Implantologie
- Implantologie
- Инструменти для імплантології
- Implantologia
- زراعة الأسنان

RETRACTORS / MOUTH GAGE РЕТРАКТОРИ / РОТОРОЗШИРЮВАЧІ



35.7990
Misch Ramus
Retractor Left
21 cm
Misch ретрактор
нижньощелепової
гілки Зліва 21 см



35.7993
Misch Ramus
Retractor Right
21 cm
Misch ретрактор
нижньощелепової
гілки Справа 21 см



35.7996
Misch
Ramus
72 x 11 mm
220 mm



35.7999
Misch Sinus Retractor
Misch Синус- ретрактор



35.8002
"Fingertip" Retractor
Ergonomically Designed
to Reduce Hand Fatigue
"Ручний" ретрактор
Ергономічний дизайн
для зменшення
втомлюваності руки



35.8005
Dog Bone Retractor
18 cm
Sinus Flap Retractor
Ретрактор кістки собаки
18 см
Синусовий ретрактор



35.8008
Implant Retractor
Use as Upper or Lower
Vestibular Retractor
Ретрактор імплантанту
Використовувати як
верхній чи нижній
вестибулярний ретрактор



35.8011
Vestibular Retractor-A-Matic
Retractor Adjusts & Locks
to Desired Opening
Вестибулярний ретрактор –
Атравматичний ретрактор
Встановлюється та
фіксується бажаний отвір



35.8014
23.5 cm



- Инструменты для имплантологии
- Implantologie
- Implantologie

- Інструменти для імплантології
- Implantologia
- زراعة الأسنان

Periotomes, Holding Forceps & Tissue Punch Forceps



35.8017
Straight Perio Tome
With Fixed Straight Tip
Прямий Періотомний з
фіксованим
прямим кінчиком



35.8020
ARNOLD
Bone Graft Holding
and Drilling Forceps
200 mm
Затискний та буровий
пінцет для кісткового
трансплантанту 200 мм



35.8023
ARNOLD Angled
Bone Graft Holding
and Drilling Forceps
200 mm
ARNOLD Зігнутий під
кутом затискний та
буровий пінцет для
кісткового трансплантанту
200 мм



35.8026
Tissue Flap Punch
Implant Exposing Forcep
Use To Contour Tissue Around Implant
5 mm Diameter Ring
Перфоратор тканинного трансплантанту
Пінцет для розкриття імпланту
Використовується для формування
контуру тканини навколо імплантанту
5 мм Діаметр кільця Кусачки для
м'яких тканин

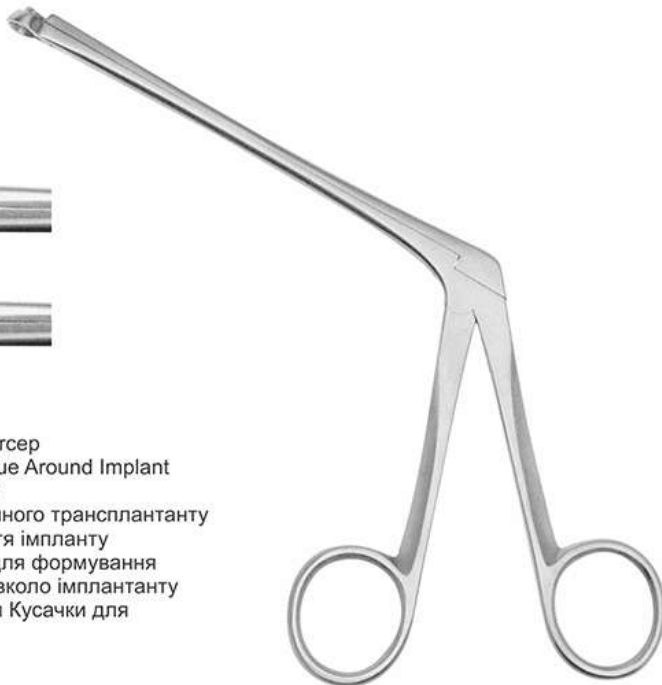

35.8029
Kerrison Rongeur - 3 mm Bite
8 cm Long Beak

- Инструменты для имплантологии
- Implantologie
- Implantologie

- Инструменти для імплантології
- Implantoloia
- زراعة الأسنان

Ideal for Chairside Preparation of Autogenous Bone Grafts
 Bone Morselizer Bone Morselizer
 Ідеально підходить для стоматологічного приготування аутогенного кісткового трансплантанту Кістковий подрібнювач
 Bone morselizer
 Кістковий подрібнювач



1. Adjust the spacing screw (located at the hinge of the handles) to the desired spacing requirements between knurled surfaces.
 відрегулюйте розпірний гвинт (знаходиться на стержні ручок) до необхідної відстані між поверхнями з насічками.

Manual Bone Mill, Holding & Drilling Forceps Ручний кістковий млин, затискний та буровий пінцет

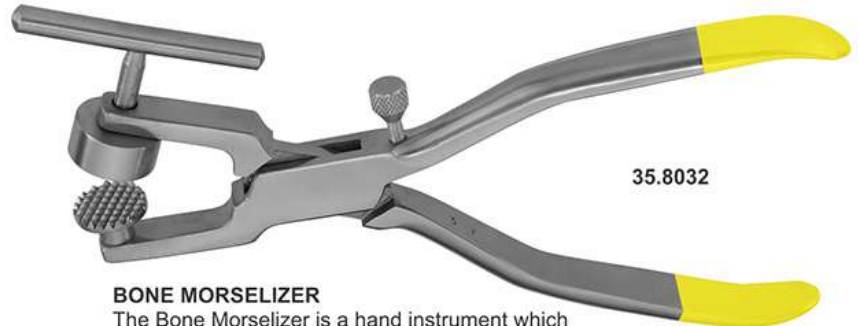

BONE MORSELIZER

The Bone Morselizer is a hand instrument which helps in the crushing of bone material.

Follow these steps to prepare properly crushed bone:
 КІСТКОВИЙ ПОДРІБНЮВАЧ

Кістковий подрібнювач – це ручний інструмент, який допомагає дробити кістковий матеріал. Дотримуйтесь наступних кроків у приготуванні належним чином подрібненої кістки:



2. Place the bone material into the bone well.
 Помістіть кістковий матеріал у лунку для кісток.



3. Compress handles together in order to create pressure on the bone material.
 Стисніть ручки, щоб створити тиск на кістковий матеріал.



4. Turn the bone morselizer clockwise as the handles are squeezed. Always maintain a slight space between the two knurled surfaces, by using the spacing screw.
 Поверніть кістковий подрібнювач за годинниковою стрілкою, коли ручки будуть стиснені. Завжди зберігайте невеликий простір між двома поверхнями з насічками, використовуючи розпірний гвинт.



5. To remove bone, press the T-handle and bone will express from the bone well.
 Щоб видалити кістку, натисніть на ручку у формі літери «Т» і кістка випаде з лунки для кісток.



35.8035
 EASY Bone Manual Bone Mill to chop Bone Fragments
 EASY BONE Ручний кістковий млин для розбивання кісткових відламків



35.8038
 Bone Mill
 Кістковий млин



35.8041
 Basins For Bone
 Миски для кісток



- Инструменты для имплантологии
- Implantologie
- Implantologie

- Інструменти для імплантології
- Implantologia
- زراعة الأسنان

BONE MILL



35.8044
Gold mill (Large)



35.8047
Gold Mill (Small)

BONE WELL



35.8050
Bone Basine

- Инструменты для имплантологии
- Implantologie
- Implantologie

- Інструменти для імплантології
- Implantoloia
- زراعة الأسنان

TREPHINE

Burs with depth markings are suited for precise and simple transplantation of cylindrical bone grafts as well as for all other bone-extraction tasks.



- | | | | | | | | | |
|--|--|--|--|--|--|--|---|--|
| 35.8053
Ø Int. 2 mm
Ø Ext. 3 mm | 35.8056
Ø Int. 3 mm
Ø Ext. 3.5 mm | 35.8059
Ø Int. 4 mm
Ø Ext. 5 mm | 35.8062
Ø Int. 5 mm
Ø Ext. 6 mm | 35.8065
Ø Int. 6 mm
Ø Ext. 7 mm | 35.8068
Ø Int. 7 mm
Ø Ext. 8 mm | 35.8071
Ø Int. 8 mm
Ø Ext. 9 mm | 35.8074
Ø Int. 9 mm
Ø Ext. 10 mm | 35.8077
Ø Int. 10 mm
Ø Ext. 11 mm |
|--|--|--|--|--|--|--|---|--|



35.8080
Tissue Punch
Set of Four Pieces

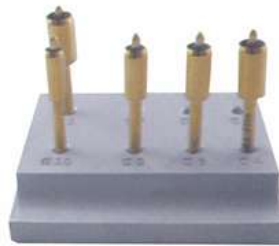

35.8083
Tissue Punch
Set of Five Pieces



35.8086
Tissue Punch
Set of Five Pieces



35.8089
Trephine Drill
Set of Eight Pieces



35.8092
Trephine Drill
Set of Eight Pieces



- Инструменты для имплантологии
- Implantologie
- Implantologie

- Інструменти для імплантології
- Implantologia
- زراعة الأسنان

TISSUE PUNCH Мукотом

4.0 mm ●



35.8095
Stainless Steel Tissue
Punches - Straight
 Нержавіюча сталь
 Мукотоми - Прямі
 4.0 mm Straight Punch
 Прямий Перфоратор

5.0 mm ●



35.8098
Stainless Steel Tissue
Punches - Straight
 Нержавіюча сталь
 Мукотоми - Прямі
 5.0 mm Straight Punch
 Прямий Перфоратор

6.0 mm ●



35.8101
Stainless Steel Tissue
Punches - Straight
 Нержавіюча сталь
 Мукотоми - Прямі
 6.0 mm Straight Punch
 Прямий Перфоратор

2.0 mm ●



35.8104

4.0 mm ●



35.8107

5.0 mm ●



35.8110

6.0 mm ●



35.8113

7.0 mm ●



35.8116

8.0 mm ●



35.8119

Stainless Steel Tissue Punches - offset
 Нержавіюча сталь Мукотоми – вид в профіль

- Инструменты для имплантологии
- Implantologie
- Implantologie

- Інструменти для імплантології
- Implantoloia
- زراعة الأسنان



35.8122
Scalpel blade Remover
Скальпель Remover



35.8125
Paquette Blade handle Palatal, Gingival & Connective Tissue Grafts Uses Standard Double Edged Razor Blade 15 cm Length
Paquette Ручка під леза для палатальних трансплантатів, ясневих трансплантатів та трансплантатів сполучної тканини Використовуються двостронні леза бритви 15 см Довжина



35.8128
Angled Blade handle Blade Adjusts 360° on Angled Handle for Desired Position Uses #12 Or # 15 Blades
Зігнута під кутом ручка під леза Лезо виставляється на 360° на зігнутій під кутом ручці до необхідного положення Використовуються леза #12 чи #15



35.8131
Bone Scraper
Кістковий скребок
Straight



35.8134
Bone Scraper
Кістковий скребок
Curved

- Инструменты для имплантологии
- Implantologie
- Implantologie

- Інструменти для імплантології
- Implantologia
- زراعة الأسنان

Periotome Handle Blades & Ratchet
Періотомні клинки ручок та ключі-«тріскачки»



35.8143
Ortho Driver
Ортодонтальна
викрутка



35.8137
Hand Driver
Ручна викрутка

35-8140
Hand Driver
Ручна викрутка

35.8146
Ortho Shaft
Ортодонтальний
штифт



35.8149
Ratchet
Ключ-«тріскачка»



35.8152
Torque Wrenches & Drivers
Ключі реверсивні та викрутки



35.8155



35.8158



35.8161



35.8164
Surgical Guide - Хірургічний шаблон



35.8167
Surgical Guide - Хірургічний шаблон



35.8170
Surgical Guide - Хірургічний шаблон

- Инструменты для имплантологии
- Implantologie
- Implantologie
- Инструменти для імплантології
- Implantoloia
- زراعة الأسنان

Spanner Keys, Adaptor & Drivers



35.8173
Drivers



35.8176
Adaptor

35.8179
Adaptor

35.8182
Adaptor



35.8185
Drivers

35.8188
Drivers

35.8191
Drivers



35.8194
Keys
Str.

35.8197
Keys
Cvd.

35.8200
Keys
Cvd.

- Инструменты для имплантологии
- Implantologie
- Implantologie

- Інструменти для імплантології
- Implantologia
- زراعة الأسنان

Osteotome Concave with Stop

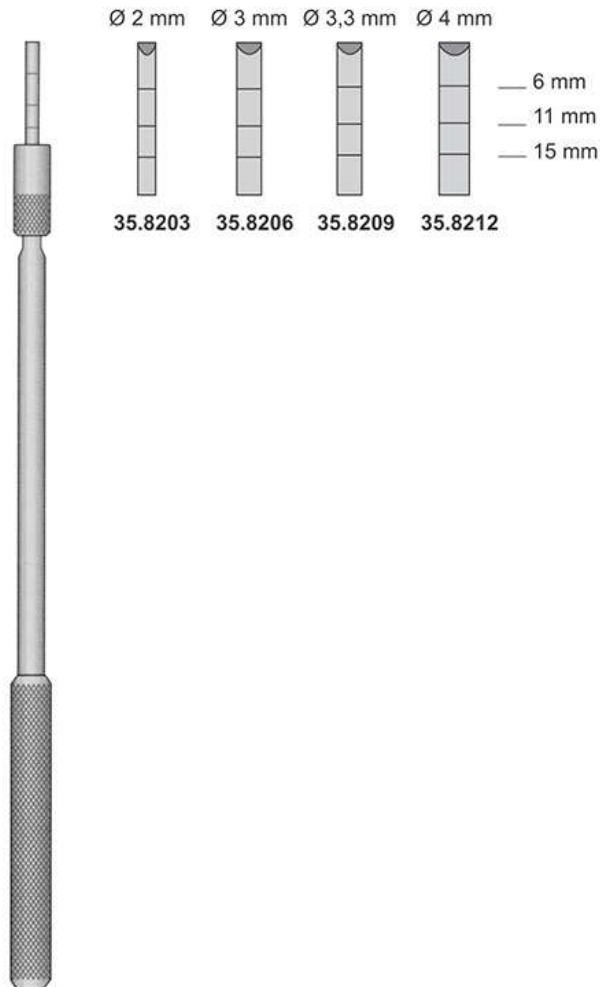

35.8203 to 35.8212
Osteotome
165 mm

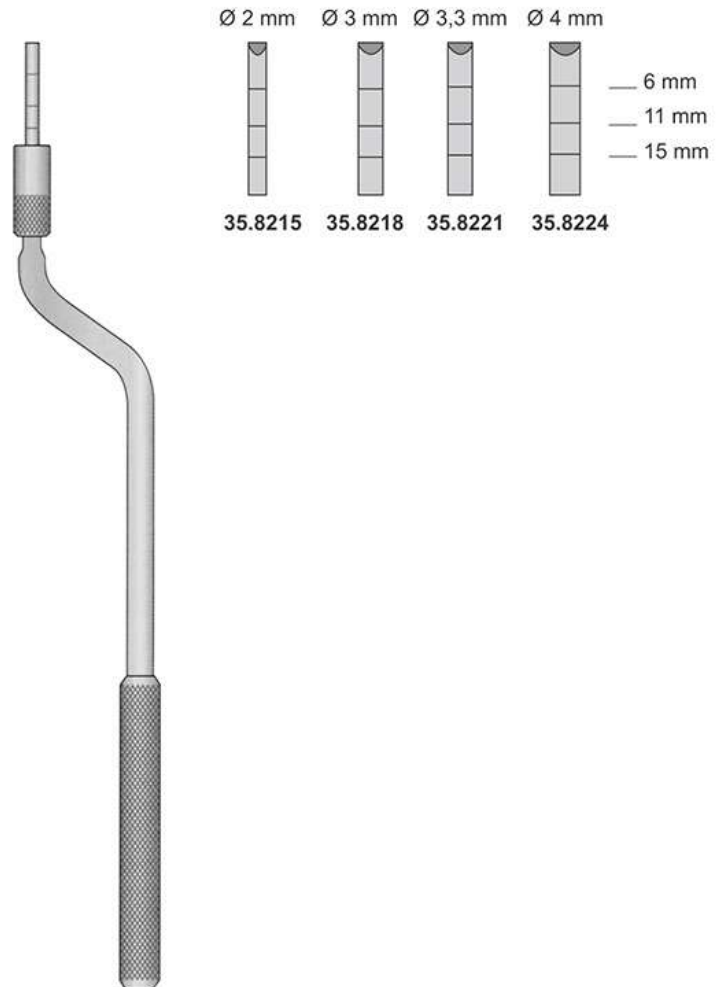

35.8215 to 35.8224
Osteotome
165 mm

- Инструменты для имплантологии
- Implantologie
- Implantologie
- Инструменти для імплантології
- Implantoloia
- زراعة الأسنان

Osteotome Convex with Stop

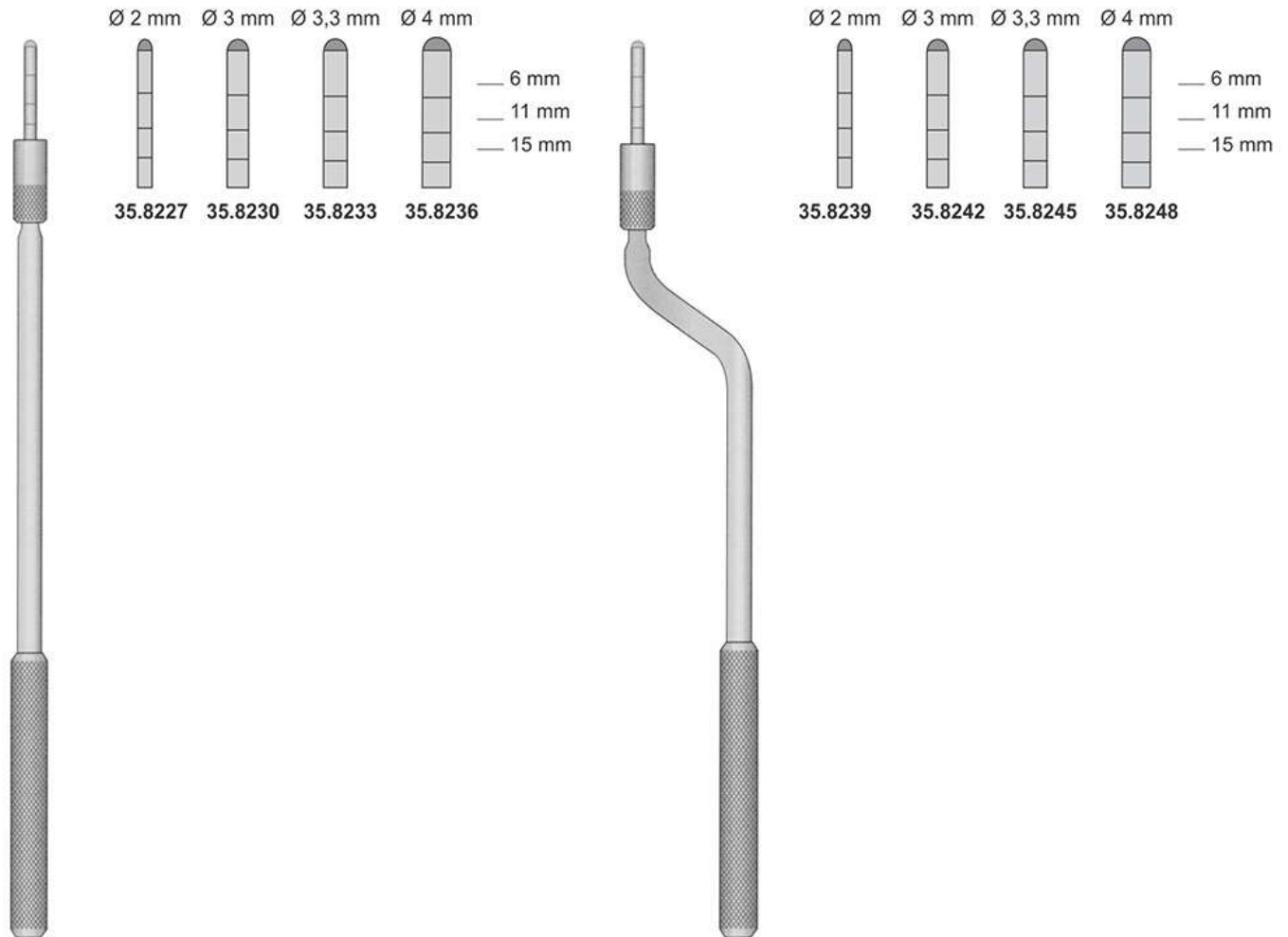

35.8227 to 35.8236
Osteotome
165 mm

35.8239 A to 35.8248
Osteotome
165 mm

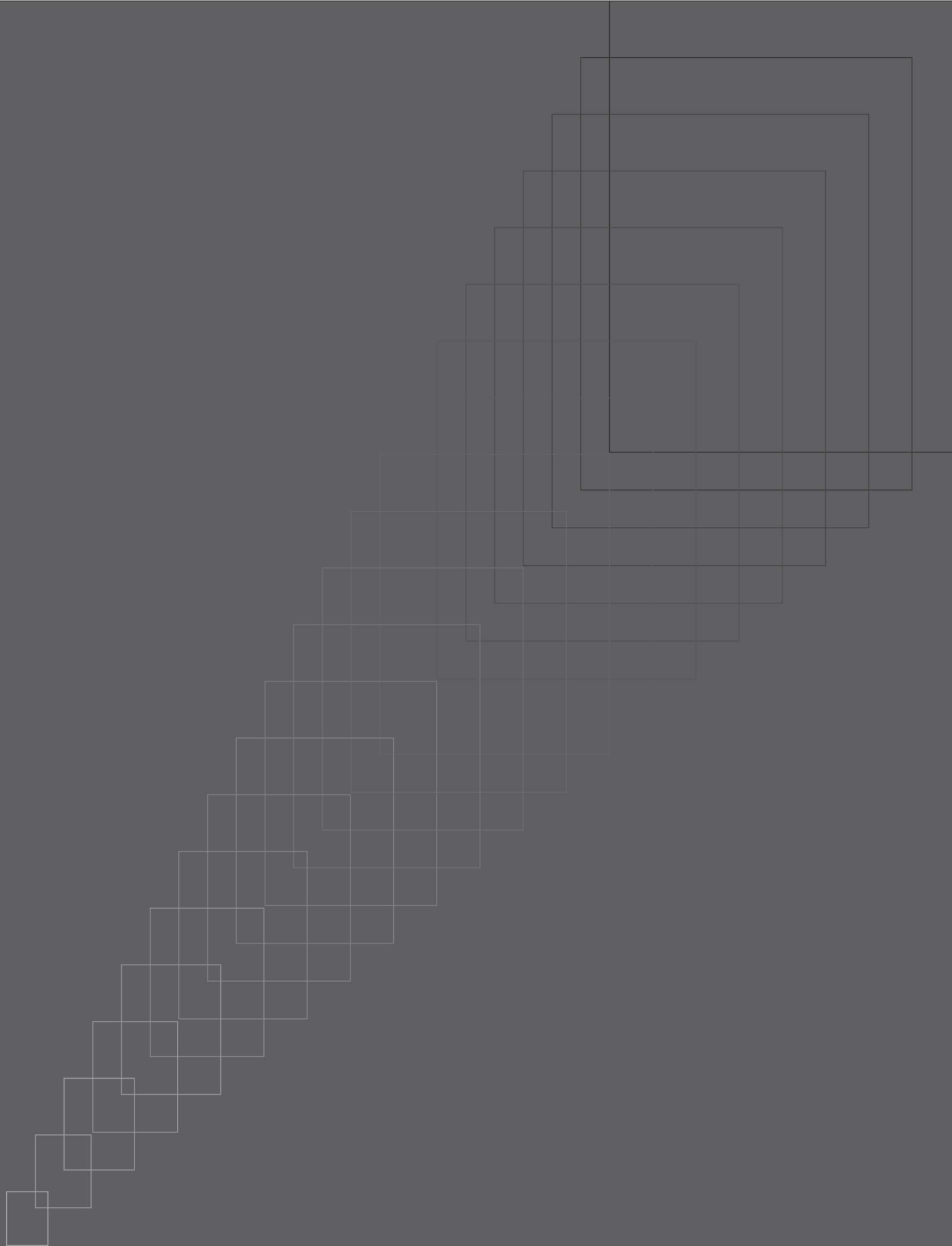

acme surgical®

www.acmesurgical.com

Impression Trays & Hollow Ware

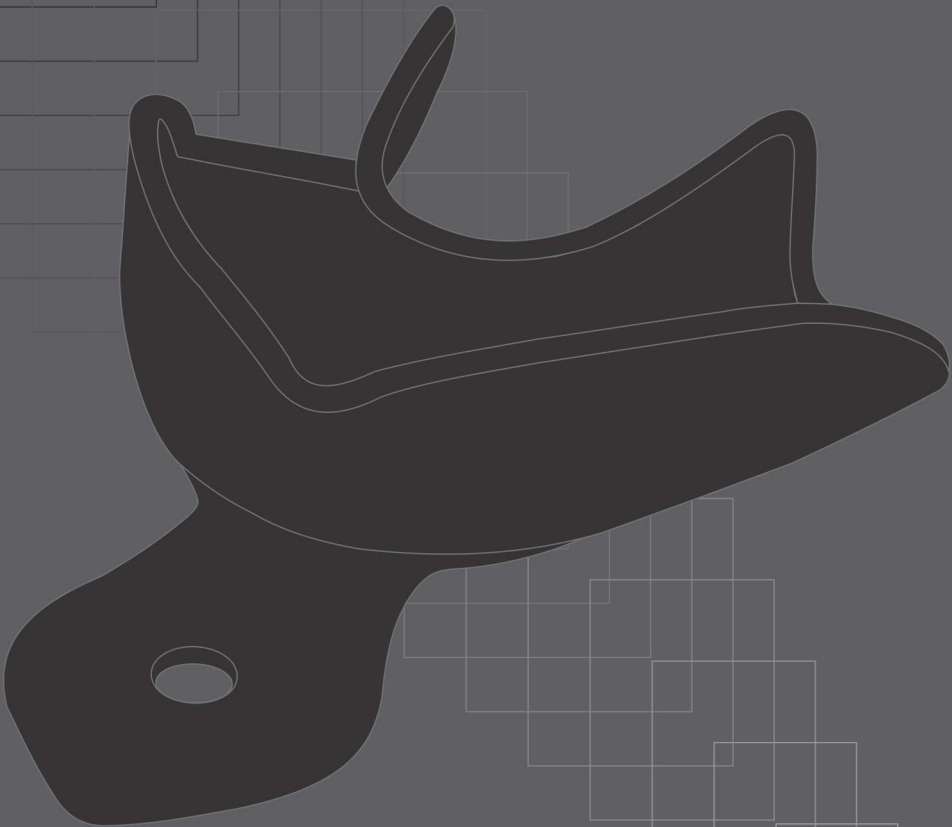

acme surgical®

www.acmesurgical.com

IMPRESSION TRAYS



acme surgical®

- Оттисковые ложки
- Porte-empreinte
- Abdrucklöffel
- Відбиткові ложки
- Cubetas para impresiones
- صواني الانطباع

Perforated Without Rim Lock Перфорований без замка оболонки

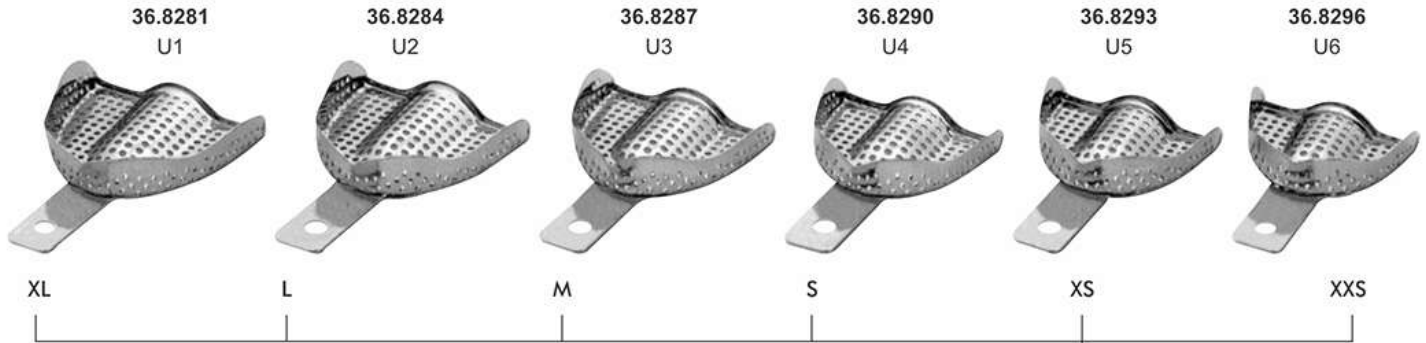

Upper - Верхня		A (left-right) (ліво-право)	B (top-bottom) (верх-низ)
36.8281.U1	XL	81 mm	63 mm
36.8284.U2	L	73 mm	58 mm
36.8287.U3	M	71 mm	52 mm
36.8290.U4	S	67 mm	53 mm
36.8293.U5	XS	65 mm	51 mm
36.8296.U6	XXS	61 mm	50 mm

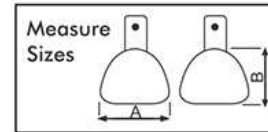

Lower - Нижня		A (left-right) (ліво-право)	B (top-bottom) (верх-низ)
36.8299-L1	XL	78 mm	63 mm
36.8302-L2	L	74 mm	62 mm
36.8305-L3	M	72 mm	59 mm
36.8308-L4	S	70 mm	57 mm
36.8311-L5	XS	69 mm	55 mm
36.8314-L6	XXS	59 mm	50 mm

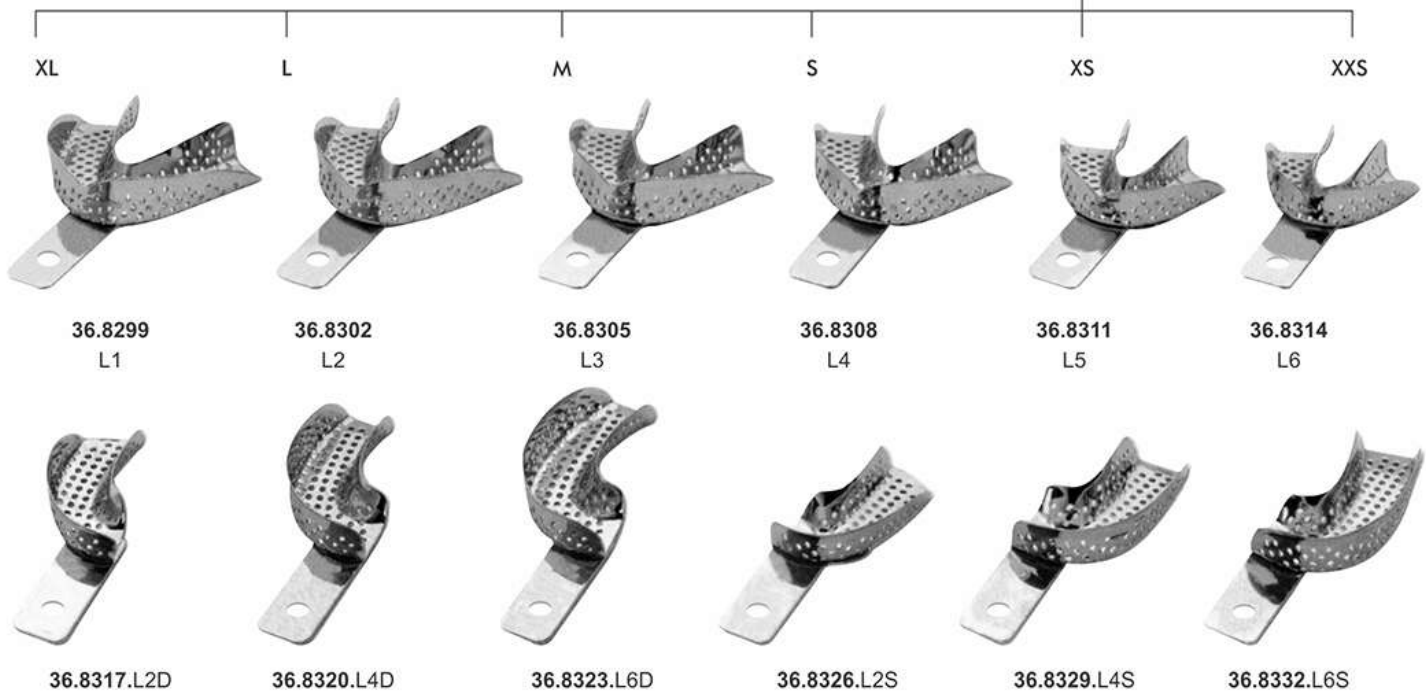
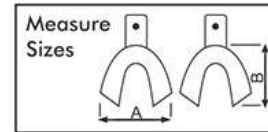



- Оттискные ложки
- Porte-empreinte
- Abdrucklöffel

- Відбиткові ложки
- Cubetas para impresiones
- صواني الانطباع

**Ehrlicke Stainless Steel
Perforated Without Rim Lock**

Ehrlicke Перфоровані без обідка із замковим бортовим кільцем із нержавіючої сталі

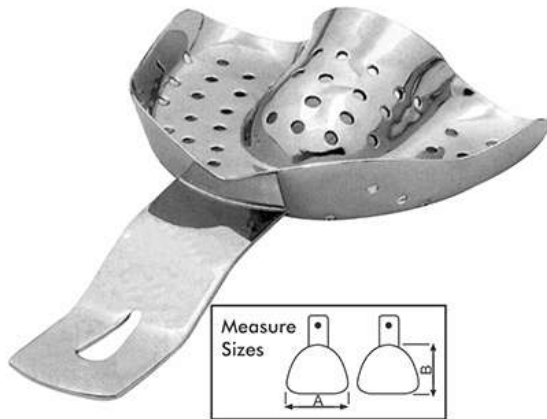

For Toothed Upper Jaws
(Fig. 0 for children)
Для Верхніх щелеп із зубами
(Fig. 0 для дітей)

	A mm.	B mm.
36.8335.OB 0	59	52
36.8338.OB 1	66	52
36.8341.OB 2	71	62
36.8344.OB 3	71	64
36.8347.OB 4	80	70

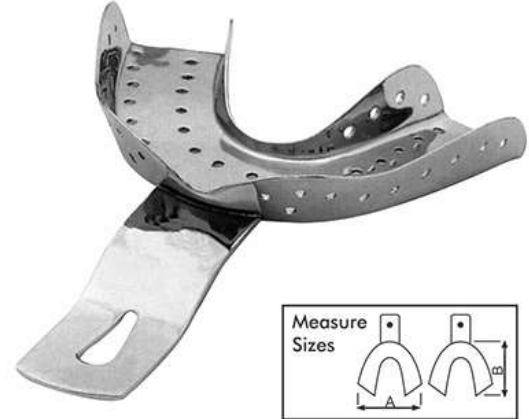

For Toothed Lower Jaws
(Fig. 0 for children)
Для нижніх щелеп із зубами
(Fig. 0 для дітей)

	A mm.	B mm.
36.8350.UB 0	65	46
36.8353.UB 1	67	50
36.8356.UB 2	76	54
36.8359.UB 3	79	56
36.8362.UB 4	79	61

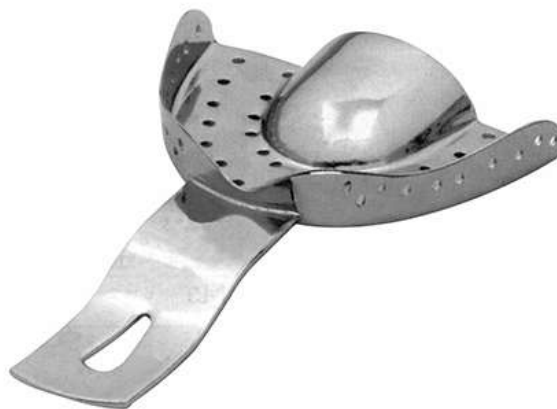

For Narrow Toothed Upper Jaws
Для вузьких верхніх щелеп із зубами

	A mm.	B mm.
36.8365.BS 2	70	54

IMPRESSION TRAYS

- Оттискные ложки
- Porte-empreinte
- Abdrucklöffel
- Відбиткові ложки
- Cubetas para impresiones
- صواني الانطباع

Ehrlicke Stainless Steel Perforated Without Rim Lock

Ehrlicke Перфоровані Без обідка із замковим бортовим кільцем із нержавіючої сталі



For partially toothed upper jaws
Для верхніх щелеп, що частково із зубами

	A mm.	B mm.
36.8368.OP 1	62	50
36.8371.OP 2	70	56

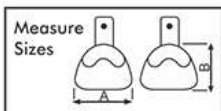

For partially toothed lower jaws
Для нижніх щелеп, що частково із зубами

	A mm.	B mm.
36.8374.UP 1	70	55
36.8377.UP 2	78	59

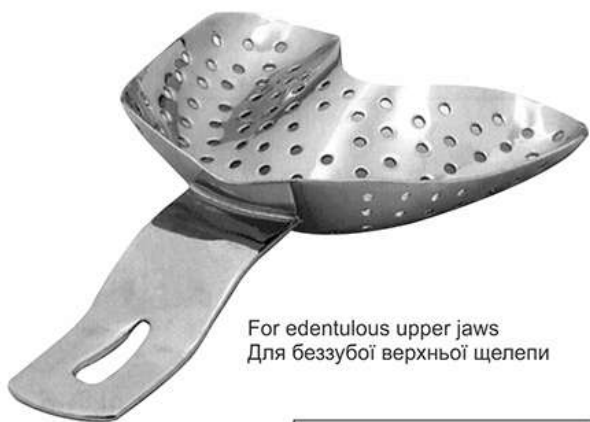
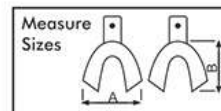

For edentulous upper jaws
Для беззубої верхньої щелепи

	A mm.	B mm.
36.8380.OU 1	64	46
36.8383.OU 2	68	53
36.8386.OU 3	79	61

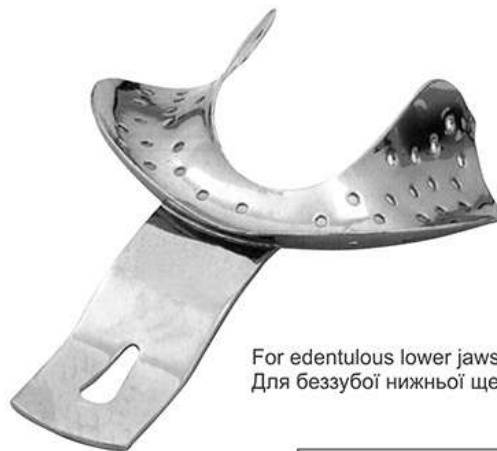

For edentulous lower jaws
Для беззубої нижньої щелепи

	A mm.	B mm.
36.8389.UU 1	70	48
36.8392.UU 2	70	53
36.8395.UU 3	72	57

- Оттискные ложки
- Porte-empreinte
- Abdrucklöffel

- Відбиткові ложки
- Cubetas para impresiones
- صواني الانطباع

Perforated With Rim Lock
Перфоровані з обідком із замковим бортовим кільцем

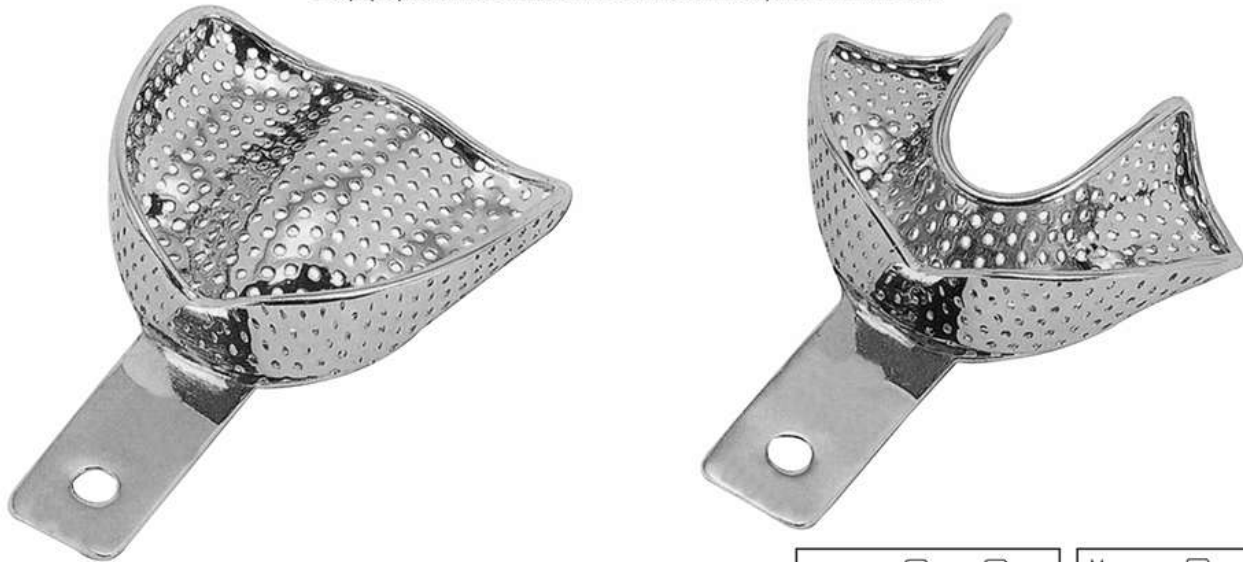

Solid stainless steel anterior depressed impression trays with retention rim.
Непорожнисті повнознімні із нержавіючої сталі ложки для зліпків з обідком

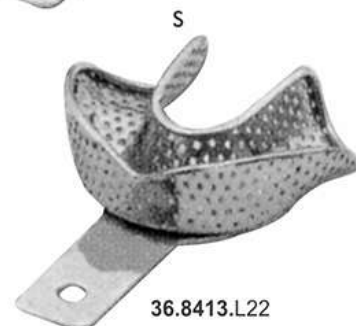
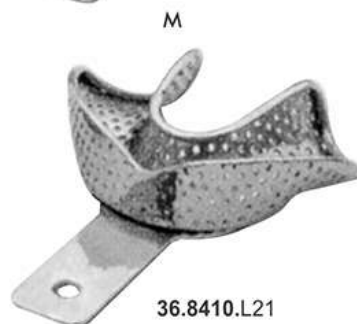
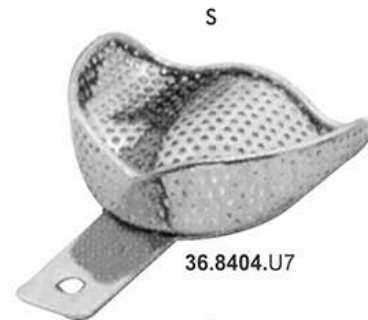
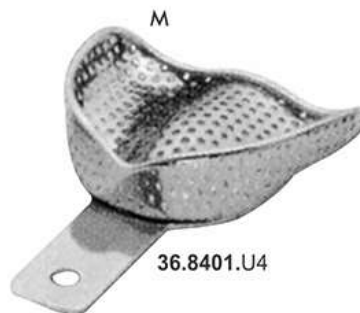
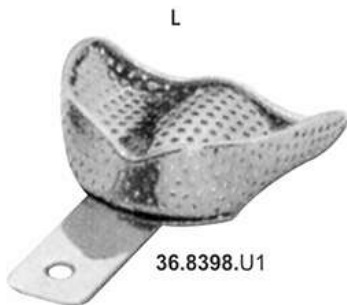
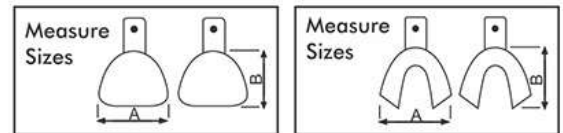

	A	B
	mm.	mm.
36.8398.U1	L 81	67
36.8401.U4	M 71	64
36.8404.U7	S 70	57

	A	B
	mm.	mm.
36.8407.L20	L 81	60
36.8410.L21	M 79	57
36.8413.L22	S 76	54

IMPRESSION TRAYS

- Оттисковые ложки
- Porte-empreinte
- Abdrucklöffel
- Відбиткові ложки
- Cubetas para impresiones
- صواني الانطباع

Perforated Full Denture
 Непорожнисті, повністю знімається



Solid total denture stainless steel impression trays with rim.
 Непорожнисті повнознімні із нержавіючої сталі ложки для зліпків з обідком

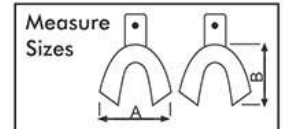
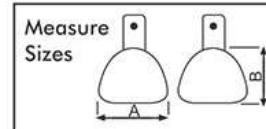

36.8416.U61



36.8419.U62

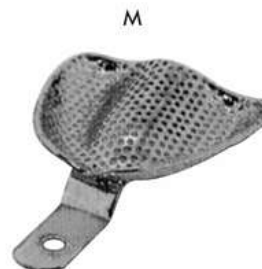

36.8422.U63

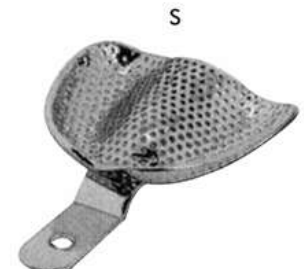

36.8425.U64

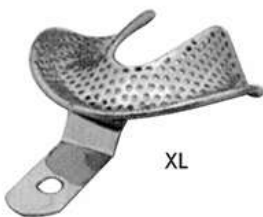

36.8428.L66



36.8431.L67



36.8434.L68

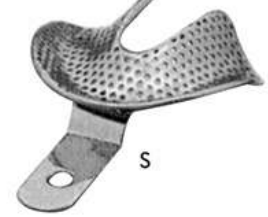

36.8437.L69

	A	B
	mm.	mm.
36.8416.U61	XL 79	70
36.8419.U62	L 76	67
36.8422.U63	M 70	64
36.8425.U64	S 73	60

	A	B
	mm.	mm.
36.8428.L66	XL 86	64
36.8431.L67	L 70	64
36.8434.L68	M 73	60
36.8437.L69	S 70	57

- Оттисковые ложки
- Porte-empreinte
- Abdrucklöffel

- Відбиткові ложки
- Cubetas para impresiones
- صواني الانطباع

Solid Full Denture
 Непорожністі, повністю знімається



Solid total denture stainless steel impression trays with rim.

Непорожністі повнознімні із нержавіючої сталі ложки для зліпків з обідком

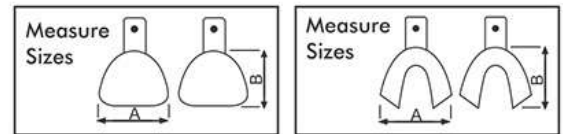

XL



36.8438.U61

L



36.8440.U62

M

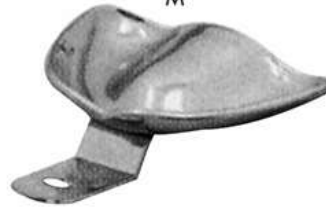

36.8443.U63

S

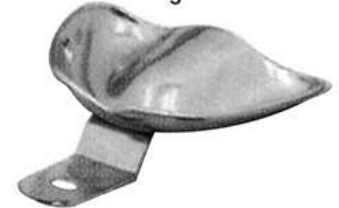

36.8446.U64

XL



36.8449.L66

L



36.8452.L67

M



36.8455.L68

S

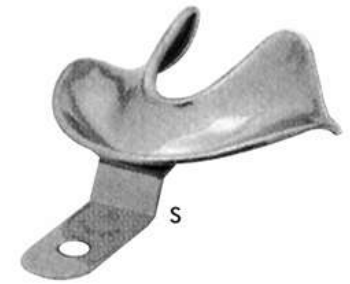

36.8458.L69

		A mm.	B mm.
36.8437.U61	XL	79	70
36.8440.U62	L	76	67
36.8443.U63	M	70	64
36.8446.U64	S	73	60

		A mm.	B mm.
36.8449.L66	XL	86	64
36.8452.L67	L	70	64
36.8455.L68	M	73	60
36.8458.L69	S	70	57

IMPRESSION TRAYS

- Оттисковые ложки
- Porte-empreinte
- Abdrucklöffel
- Відбиткові ложки
- Cubetas para impresiones
- صواني الانطباع

Solid With Rim Lock
 Непорожністі з обідком із замковим бортовим кільцем



Solid stainless steel anterior depressed impression trays with retention rim.
 Непорожністі повнознімні із нержавіючої сталі ложки для зліпків з обідком

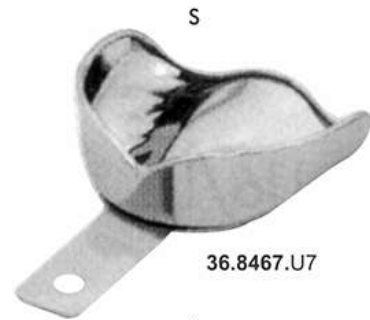
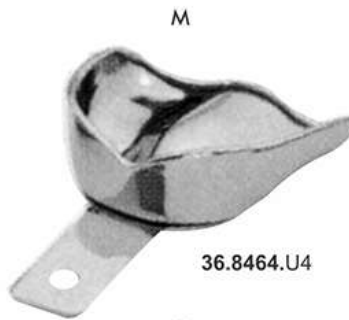
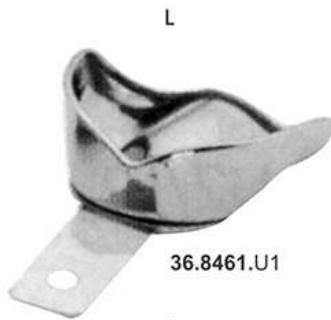
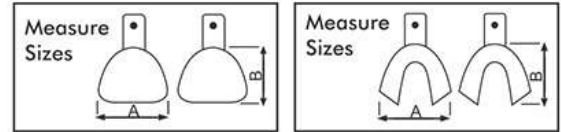

		A mm.	B mm.
36.8461.U1	L	81	67
36.8464.U4	M	71	64
36.8467.U7	S	70	57

		A mm.	B mm.
36.8470.L20	L	81	60
36.8473.L21	M	79	57
36.8476.L22	S	76	54

- Оттисковые ложки
 - Porte-empreinte
 - Abdrucklöffel
- Відбиткові ложки
 - Cubetas para impresiones
 - صواني الانطباع

Solid Without Rim Lock - Непорожністі без обідка із замковим бортовим кільцем

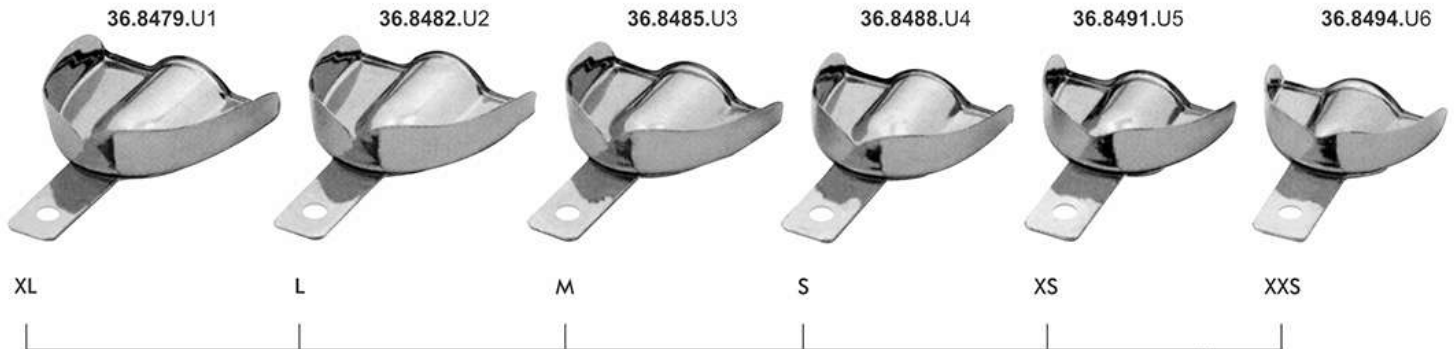

Upper - Верхня		A (left-right) (ліво-право)	B (top-bottom) (верх-низ)
36.8479.U1	XL	81 mm	63 mm
36.8482.U2	L	73 mm	58 mm
36.8485.U3	M	71 mm	52 mm
36.8488.U4	S	67 mm	53 mm
36.8491.U5	XS	65 mm	51 mm
36.8494.U6	XXS	61 mm	50 mm

Lower - Нижня		A (left-right) (ліво-право)	B (top-bottom) (верх-низ)
36.8497.L1	XL	78 mm	63 mm
36.8500.L2	L	74 mm	62 mm
36.8503.L3	M	72 mm	59 mm
36.8506.L4	S	70 mm	57 mm
36.8509.L5	XS	69 mm	55 mm
36.8512.L6	XXS	59 mm	50 mm

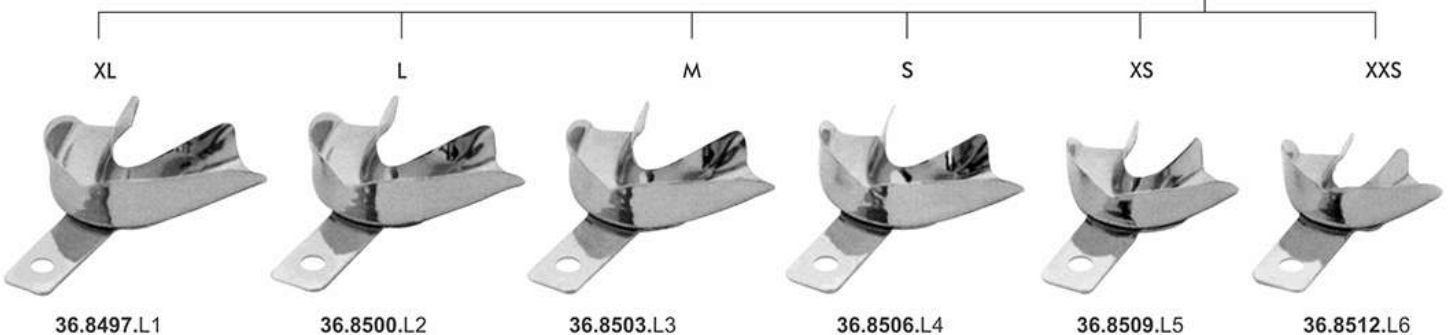
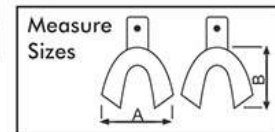
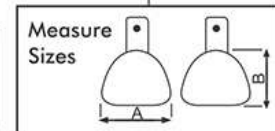

IMPRESSION TRAYS

- Оттискные ложки
- Porte-empreinte
- Abdrucklöffel
- Відбиткові ложки
- Cubetas para impresiones
- صواني الانطباع

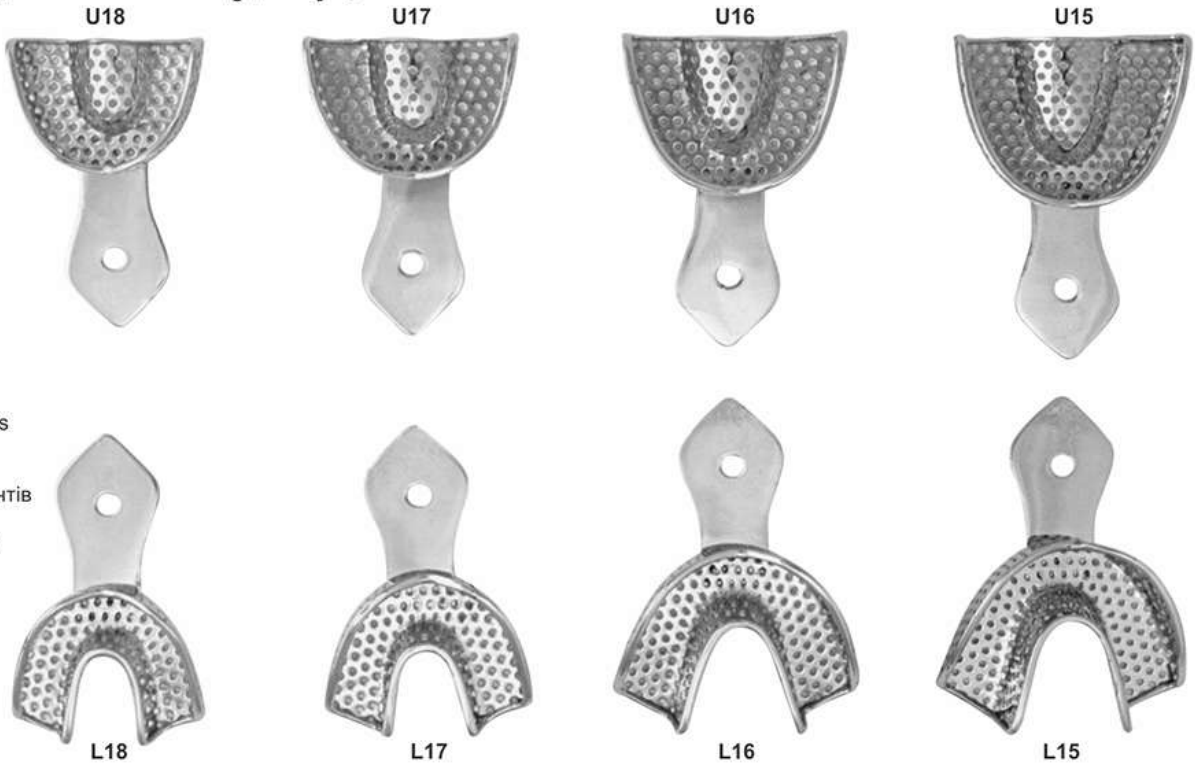

36.8533

Impression Trays
Set of 8 Pieces
Perforated Stainless
steel Coe Type
Ложки для зліпків
набір з 8 інструментів
Перфоровані із
нержавіючої сталі
типу Coe

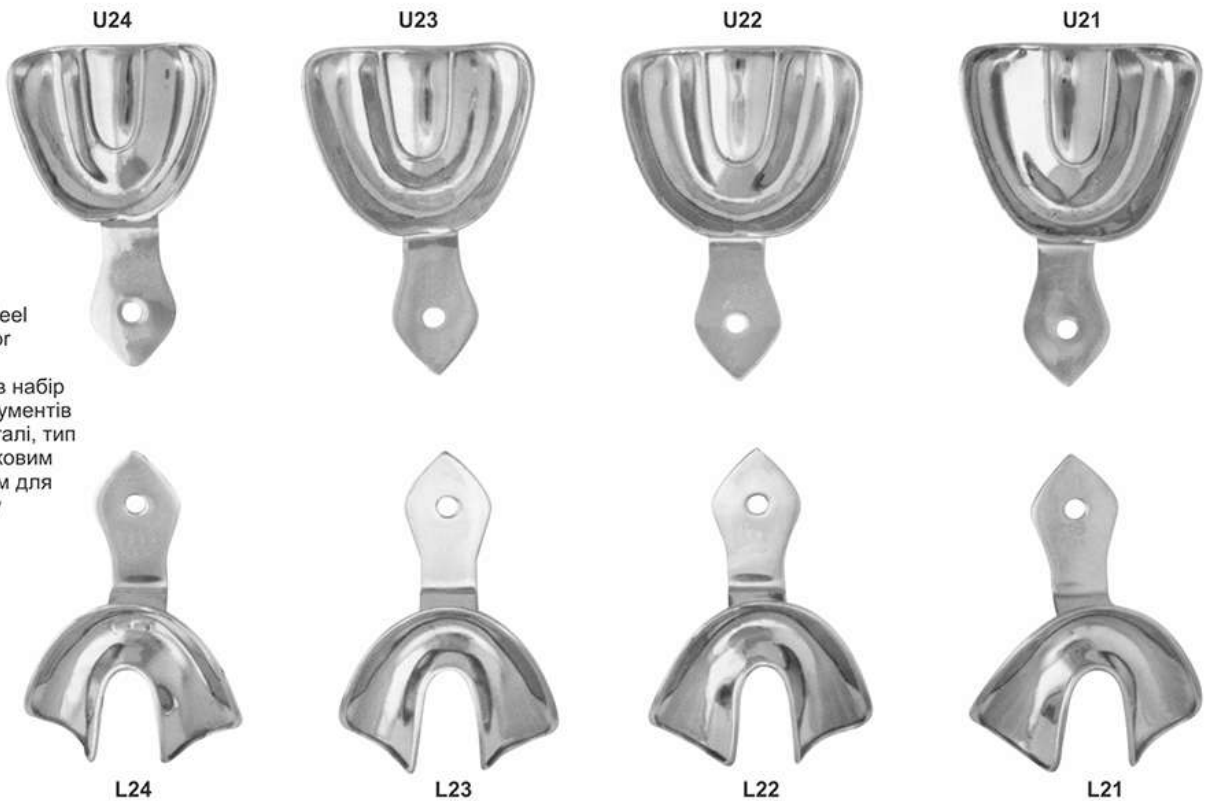

36.8536

Impression Trays
Set of 8 Pieces
Plain Stainless Steel
Rim Lock Type for
Senior Persons
Ложки для зліпків набір
з 8 гладких інструментів
із нержавіючої сталі, тип
із обідком із замковим
бортовим кільцем для
осіб літнього віку



IMPRESSION TRAYS

- Оттисковые ложки
- Porte-empreinte
- Abdrucklöffel

- Відбиткові ложки
- Cubetas para impresiones
- صواني الانطباع

U24



U23



U22



U21



36.8539

Impression Trays
Set of 8 Pieces
Perforated Stainless
steel Coe Type
for Senior Persons
Ложки для зліпків
набір з 8 інструментів
Перфоровані із
нержавіючої сталі
типу Coe для осіб
літнього віку



L24



L23



L22



L21

U4



U3



U2



36.8542

Impression Trays
Set of 6 Pieces
Plain Stainless steel
Rim Lock Type
Ложки для зліпків набір
з 8 гладких інструментів із
нержавіючої сталі, тип
із обідком із замковим



L4



L3



L2

- Оттискные ложки
- Porte-empreinte
- Abdrucklöffel

- Відбиткові ложки
- Cubetas para impresiones
- صواني الانطباع

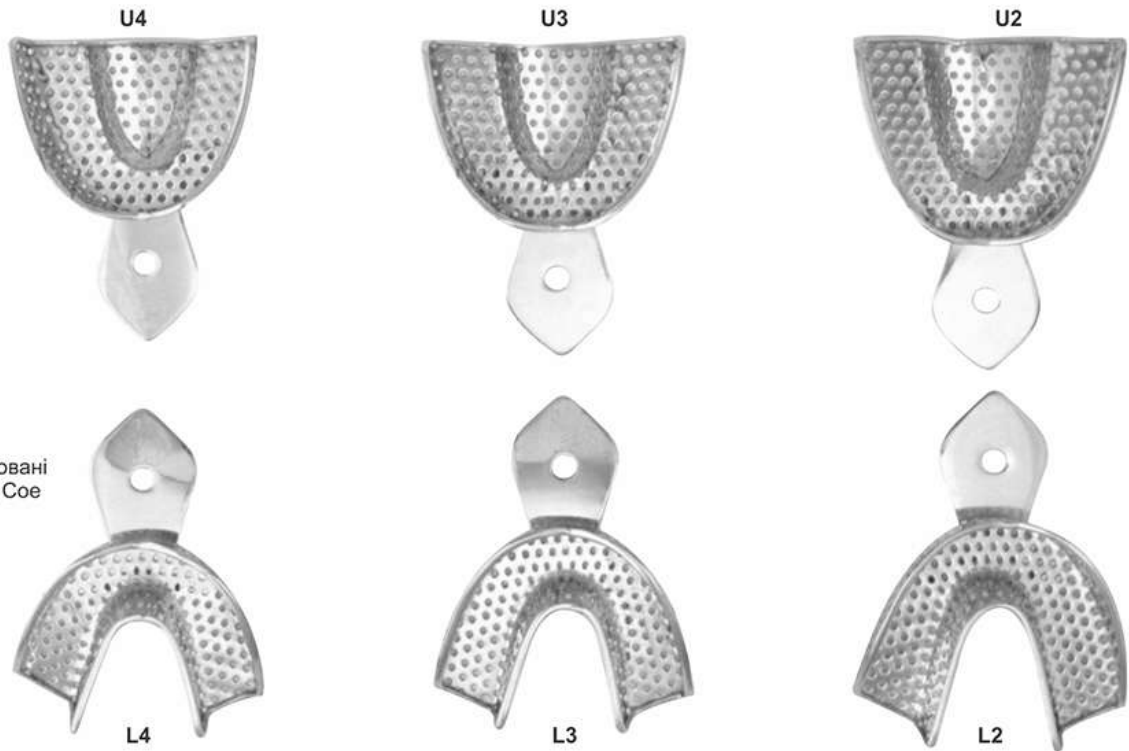

36.8545
 Impression Trays
 Set of 6 Pieces
 Perforated Stainless
 steel CoeType
 Ложки для зліпків набір
 із 6 інструментів Перфоровані
 із нержавіючої сталі типу Coe

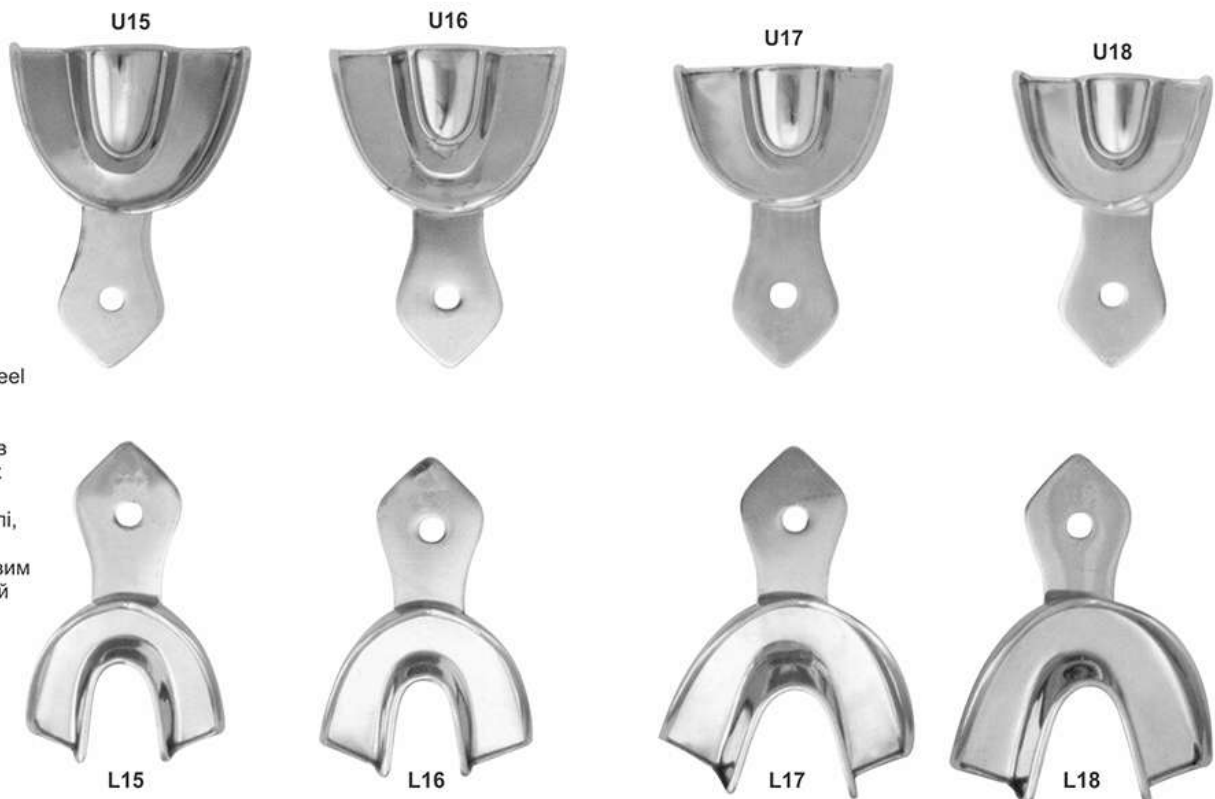

36.8548
 Impression Trays
 Set of 8 Pieces
 Plain Stainless steel
 Rim Lock Type
 for Children
 Ложки для зліпків
 набір з 8 гладких
 інструментів із
 нержавіючої сталі,
 тип із обідком із
 замковим бортовим
 кільцем для дітей

- Оттисковые ложки
- Porte-empreinte
- Abdrucklöffel

- Відбиткові ложки
- Cubetas para impresiones
- صواني الانطباع

Solid - Set of 10 Pieces
36.8551

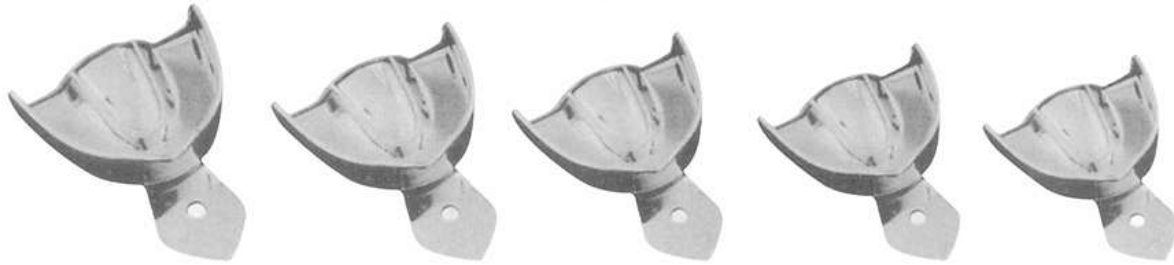

U1 U2 U3 U4 U5

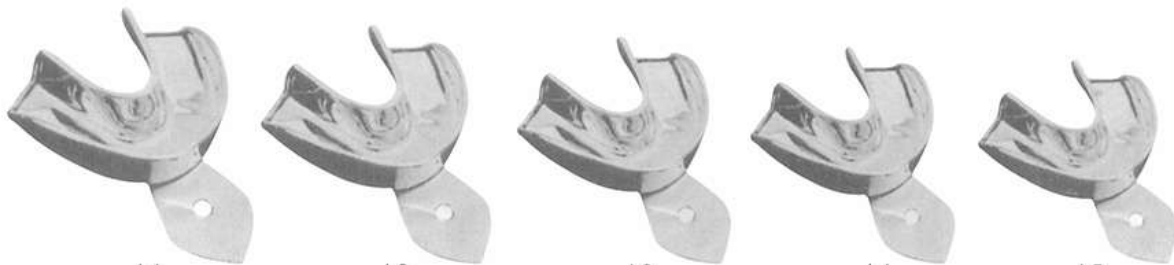

L1 L2 L3 L4 L5

All the above impression trays are available in these 4 sizes

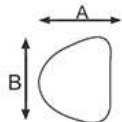

UPPER		U1	U2	U3	U4	U5
	A	62	60	53	54	52
	B	83	75	73	69	68

All Dimension are in mm

LOWER		L1	L2	L3	L4	L5
	A	63	61	57	60	53
	B	82	81	78	74	71

All Dimension are in mm

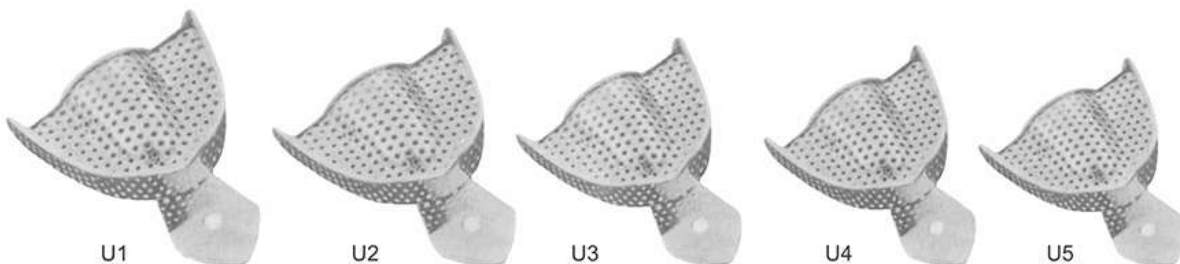
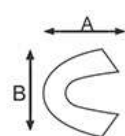

U1 U2 U3 U4 U5

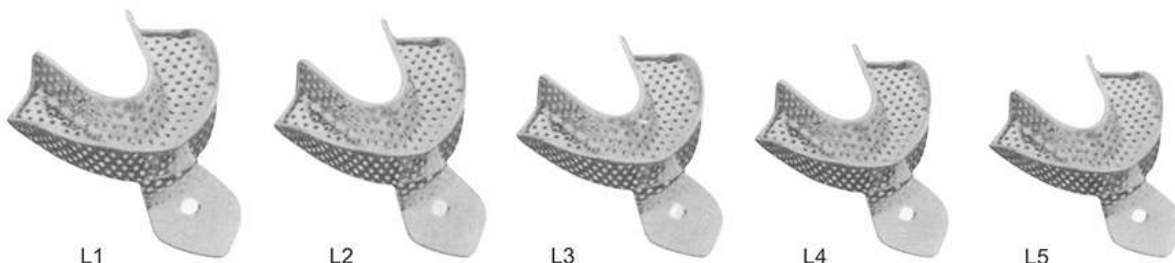

L1 L2 L3 L4 L5

Perforated - Set of 10 Pieces
36.8554

IMPRESSION TRAYS

- Оттисковые ложки
 - Porte-empreinte
 - Abdrucklöffel
- Відбиткові ложки
 - Cubetas para impresiones
 - صواني الانطباع

Solid Full Denture Set of 8
36.8557

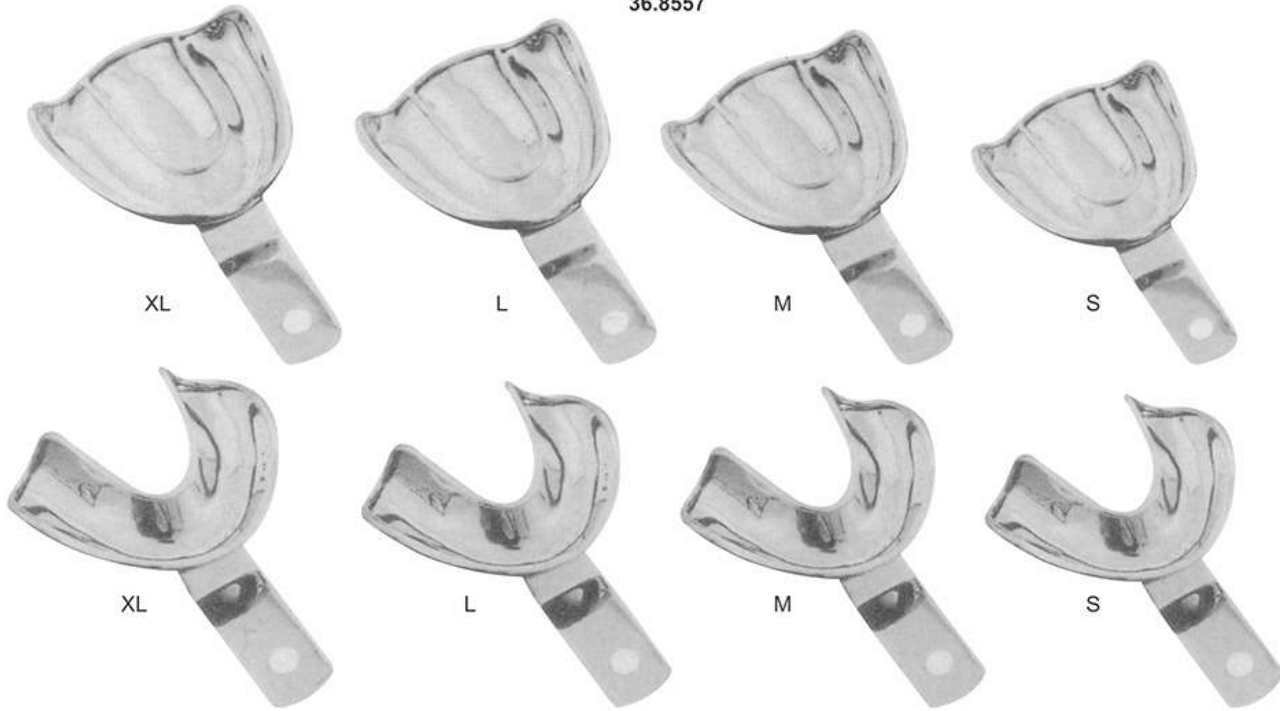

All the above impression trays are available in these 4 sizes

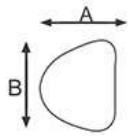

UPPER		XL	L	M	S
	A	70	67	64	60
	B	79	76	70	73

All Dimension are in mm

LOWER		XL	L	M	S
	A	64	64	60	57
	B	86	70	73	70

All Dimension are in mm

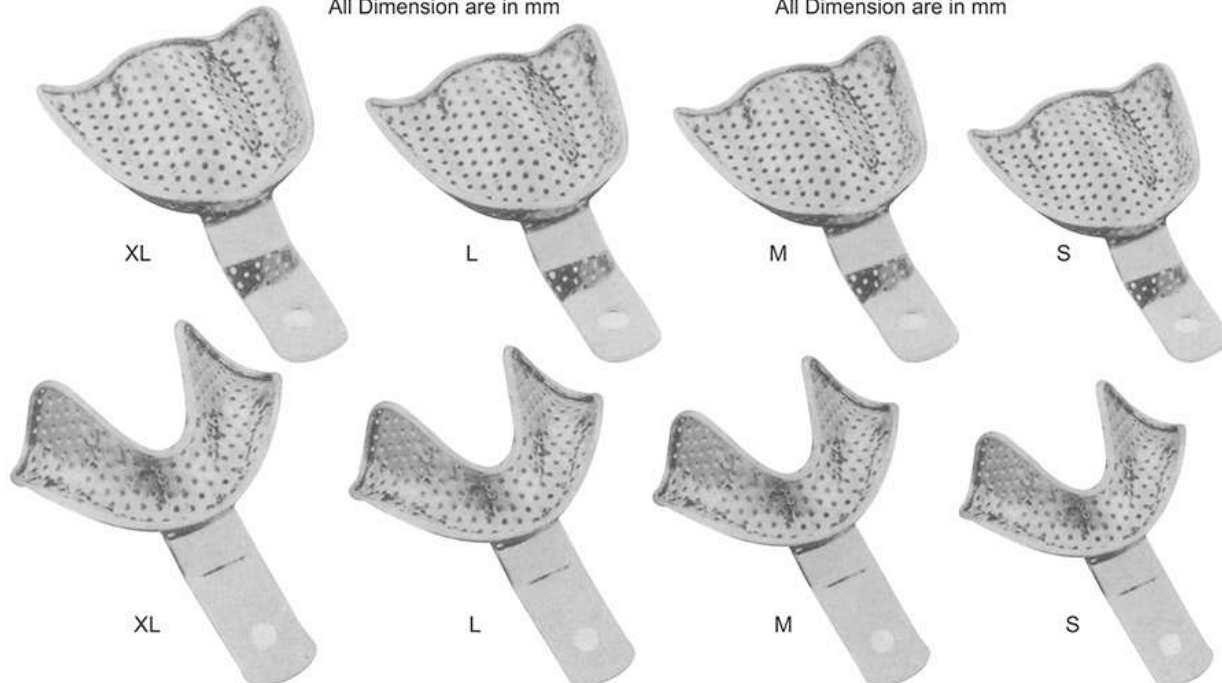
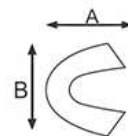





Perforated Full Denture Set of 8
36.8560

- Оттискные ложки
- Porte-empreinte
- Abdrucklöffel

- Відбиткові ложки
- Cubetas para impresiones
- صواني الانطباع

STAINLESS STEEL EDENTULOUS (COMPLETE DENTURE) SOLID RIM LOCK



Uppers / Superiori Sizes / Misure (mm)					Lowers / Inferiori Sizes / Misure (mm)				
	U1 S	U2 M	U3 L	U4 XL		L1 S	L2 M	L3 L	L4 XL
	64	65	73	76		66	72	76	82
	68	58	58	57		54	56	60	61



KIT CONTAINS 8 PCS
36.8563

STAINLESS STEEL EDENTULOUS (COMPLETE DENTURE) PERFORATED RIM LOCK



Uppers / Superiori Sizes / Misure (mm)					Lowers / Inferiori Sizes / Misure (mm)				
	U1 S	U2 M	U3 L	U4 XL		L1 S	L2 M	L3 L	L4 XL
	65	66	72	77		65	72	75	83
	58	63	61	68		56	60	61	62



KIT CONTAINS 8 PCS
36.8566



IMPRESSION TRAYS

- Оттисковые ложки
- Porte-empreinte
- Abdrucklöffel
- Відбиткові ложки
- Cubetas para impresiones
- صواني الانطباع

STAINLESS STEEL ORTHODONTIC (CHILDREN) SOLID RIM LOCK



Uppers / Superiori	Sizes / Misure (mm)			
	U1 S	U2 M	U3 L	U4 XL
	52	58	59	60
	41	42	49	50

Loweres / Inferiori	Sizes / Misure (mm)			
	L1 S	L2 M	L3 L	L4 XL
	57	62	69	70
	42	48	49	50

KIT CONTAINS 8 PCS
36.8569

STAINLESS STEEL ORTHODONTIC (CHILDREN) PERFORATED RIM LOCK



Uppers / Superiori	Sizes / Misure (mm)			
	U1 S	U2 M	U3 L	U4 XL
	52	58	59	60
	41	42	49	50

Loweres / Inferiori	Sizes / Misure (mm)			
	L1 S	L2 M	L3 L	L4 XL
	57	62	69	70
	42	48	49	50

KIT CONTAINS 8 PCS
36.8572

- Оттисковые ложки
- Porte-empreinte
- Abdrucklöffel

- Відбиткові ложки
- Cubetas para impresiones
- صواني الانطباع

STAINLESS STEEL REGULAR IMPRESSION TRAYS WITHOUT RETENTION RIM

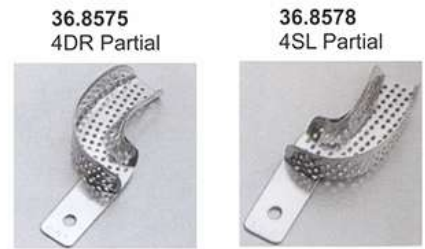

36.8575
4DR Partial

36.8578
4SL Partial



KIT CONTAINS 12 PCS
36.8581

	Uppers / Superiori		Sizes / Misure (mm)			
	U1 XXS	U2 XS	U3 S	U4 M	U5 L	U6 XL
	56	65	68	71	73	78
	44	52	54	58	59	63

	Lowers / Inferiori		Sizes / Misure (mm)			
	L1 XXS	L2 XS	L3 S	L4 M	L5 L	L6 XL
	56	66	70	73	76	78
	44	50	52	56	58	60

STAINLESS STEEL ANATOMIC IMPRESSION TRAYS WITHOUT RETENTION RIM



36.8584
4DR Partial

36.8587
4SL Partial



KIT CONTAINS 12 PCS
36.8590

	Uppers / Superiori		Sizes / Misure (mm)			
	U1 XXS	U2 XS	U3 S	U4 M	U5 L	U6 XL
	56	65	68	71	73	78
	44	52	54	58	59	63

	Lowers / Inferiori		Sizes / Misure (mm)			
	L1 XXS	L2 XS	L3 S	L4 M	L5 L	L6 XL
	56	66	70	73	76	78
	44	50	52	56	58	60

STERILE WASH TRAY SYSTEM



acme surgical®

- Контейнери для стерилізації Steri-Wash
- Система стерильних промивальних лотків

- Контейнери для стерилізації Steri-Wash
- أغسل العقيمة علبه النظام

Easy To use
Fully Hygienic
Time Saving
Longer Instrument Lift
Modern & Practical Design
Простий у використанні
Цілком гігієнічний
Економить час
Жолоби для довгих інструментів
Сучасний та практичний дизайн

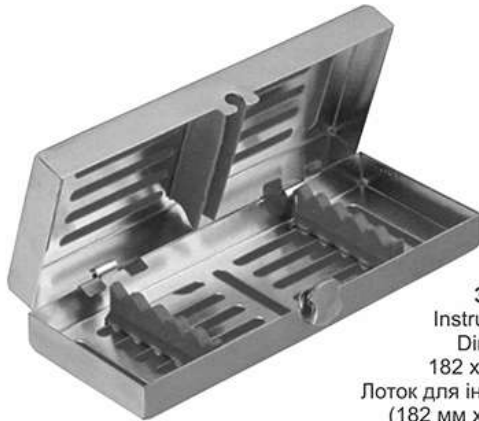

36.8593
Instruments Tray
Dimensions
182 x 72 x 34 mm
Лоток для інструментів Виміри
(182 мм x 72 мм x 34 мм)



36.8599
Instruments Tray
Dimensions
288 x 182 x 34 mm
Лоток для інструментів
Виміри (288 мм x 182 мм x 34 мм)
Locking System



36.8596
Instruments Tray
Dimensions
182 x 144 x 34 mm
Лоток для інструментів Виміри
(182 мм x 144 мм x 34 мм)

ECONOMY STERI WASH TRAY SYSTEM

Instrument Tray Complete with Base, Lid, Silicon Insert Frame & Holder

Locking System

Лоток для інструментів
Укомплектований дном, кришкою,
кремнієвою рамкою, що вставляється,
і захистом з блокуванням штативом

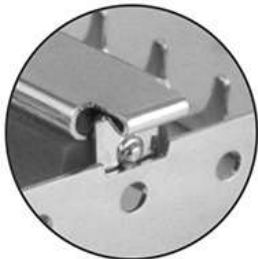

36.8602
Instruments Tray
Dimensions
182 x 144 x 34 mm
Лоток для інструментів Виміри
(182 мм x 144 мм x 34 мм)



36.8605
Instruments Tray
Dimensions
182 x 144 x 34 mm
Лоток для інструментів Виміри
(182 мм x 144 мм x 34 мм)



- Контейнеры для стерилизации Steri-Wash
- Система стерильных промывальных лотков
- Контейнери для стерилізації Steri-Wash
- أغسل العقيمة علبه النظام

STAINLESS STEEL TRAYS

Stainless steel trays with locking instrument in silicon, resistant to corrosion. agile trays are simple to use and improve the protection and the storage of your valuables instruments. Maximize the efficiency and performance of washing and sterilization.



36.8608
288 x 182 x 35 mm
20 Instruments

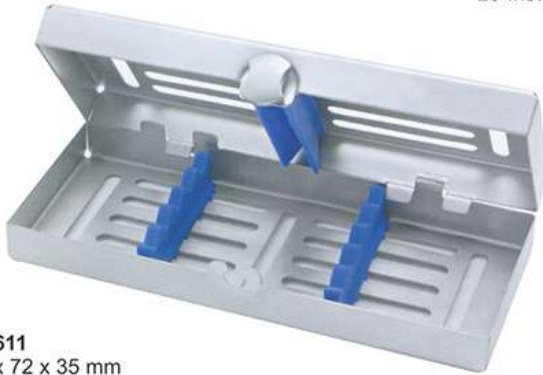

36.8611
182 x 72 x 35 mm
5 Instruments



36.8614
182 x 145 x 35 mm
10 Instruments



36.8617
182 x 150 x 20 mm
10 Instruments



36.8620
180 x 85 x 15 mm
5 Instruments

STERILE WASH TRAY SYSTEM

- Контейнеры для стерилизации Steri-Wash
- Система стерильных промывальных лотков
- Контейнери для стерилізації Steri-Wash
- أغسل العقيمة علبه النظام

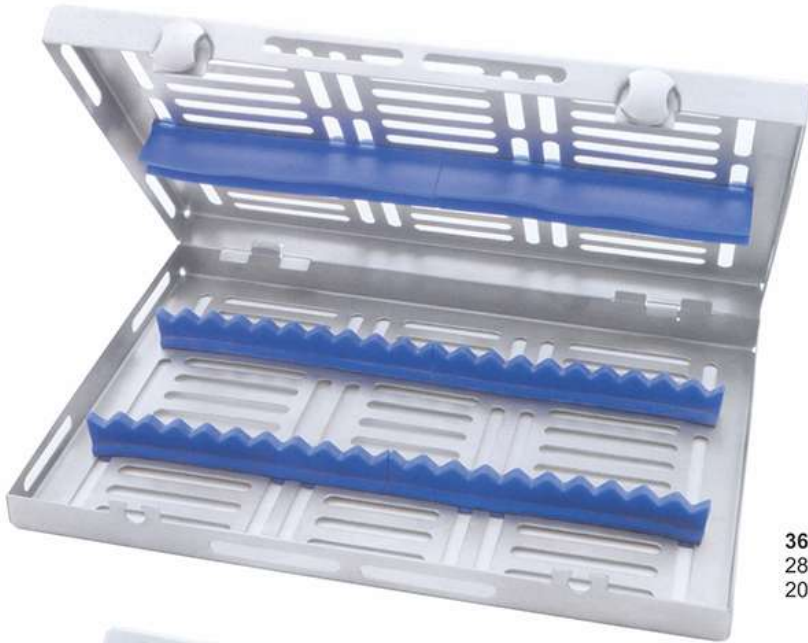

36.8623
288 x 182 x 35 mm
20 Instruments



36.8626
182 x 145 x 35 mm
9 Instruments



Stainless Steel Safety Lock



36.8629
290 x 190 x 60 mm
Aluminium container with 2 filters

36.8632
Filters spare parts, one pair



Easy Lock



Anti-slippage



- Контейнеры для стерилизации Steri-Wash
- Система стерильных промывальных лотков

- Контейнери для стерилізації Steri-Wash
- أغسل العقيمة علبه النظام

Locking System



36.8635
Instruments Tray
Dimensions
185 x 65 x 22 mm
Лоток для інструментів
Виміри (182мм x 85мм x 22мм)

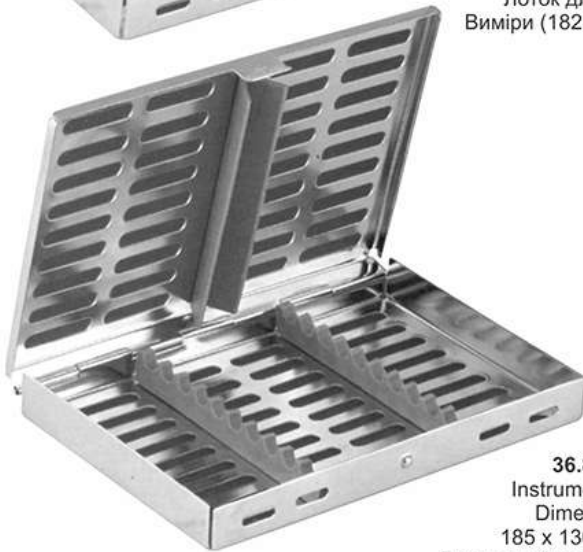

36.8638
Instruments Tray
Dimensions
185 x 130 x 22 mm
Лоток для інструментів Виміри
(182 мм x 130 мм x 22 мм)

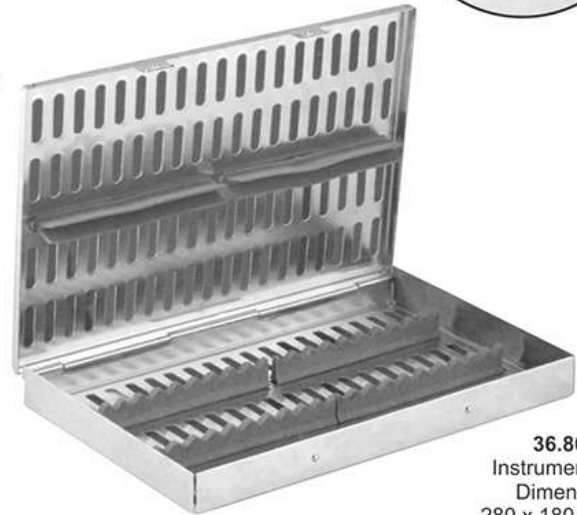

36.8641
Instruments Tray
Dimensions
280 x 180 x 25 mm
Лоток для інструментів
Виміри
(182 мм x 180 мм x 25 мм)

MESH TRAYS - ГРАТЧАСТІ ЛОТКИ

Different sizes & dimensions are available at buyer's demand

На вимогу покупців надаються дані про наявні розміри та виміри



Sizes: Розміри:
36.8644 240x130x50 mm
36.8647 240x130x60 mm
36.8650 240x250x50 mm
36.8653 240x250x60 mm
36.8656 480x250x50 mm
36.8659 480x250x60 mm
36.8662 480x250x70 mm

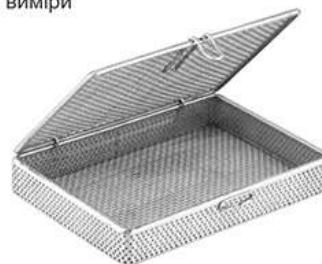

Sizes: Розміри:
36.8665 240x250x50 mm
36.8668 240x250x60 mm
36.8671 240x250x70 mm
36.8674 480x250x50 mm
36.8677 480x250x60 mm
36.8680 480x250x70 mm
36.8683 480x250x100 mm



Sizes: Розміри:
36.8686 240x250x50 mm
36.8689 240x250x60 mm
36.8692 240x250x70 mm
36.8695 280x250x50 mm
36.8698 280x250x60 mm



Sizes: Розміри:
36.8701 280x250x70 mm
36.8704 280x250x100 mm
36.8707 280x250x50 mm
36.8710 280x280x60 mm
36.8713 280x280x70 mm
36.8716 300x280x60 mm

STERILE WASH TRAY SYSTEM



- Контейнеры для стерилизации Steri-Wash
- Система стерильных промывальных лотков
- Контейнери для стерилізації Steri-Wash
- أغسل العقيمة علبه النظام

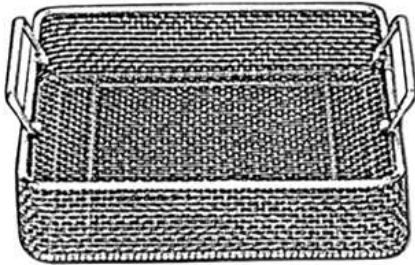

MESH BASKET - ГРАТЧАСТИЙ КОШИК

36.8719 240 x 258 x 50 mm
 36.8722 250 x 240 x 100 mm
 36.8725 240 x 250 x 60 mm

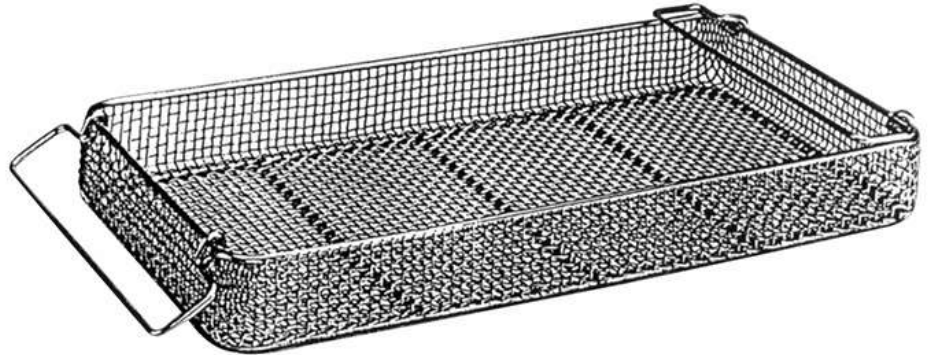

MESH BASKET - ГРАТЧАСТИЙ КОШИК

36.8728 480 x 258 x 50 mm
 36.8731 480 x 258 x 100 mm
 36.8734 520 x 258 x 60 mm
 36.8737 520 x 258 x 70 mm
 36.8740 450 x 340 x 70 mm
 36.8743 320 x 230 x 70 mm

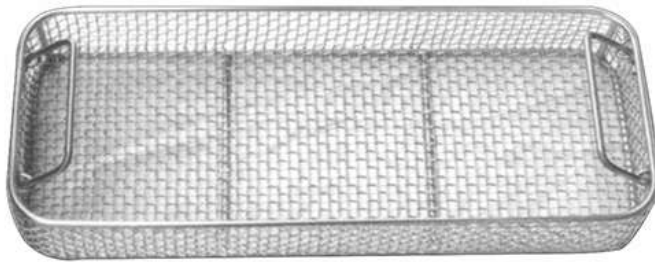

MESH BASKET - ГРАТЧАСТИЙ КОШИК

With Perforated Sheet Side

З боками з перфорованих пластин

36.8746 230 x 130 x 50 mm
 36.8749 230 x 130 x 60 mm
 36.8752 240 x 130 x 50 mm
 36.8755 240 x 130 x 60 mm
 36.8758 240 x 250 x 50 mm
 36.8761 240 x 250 x 60 mm
 36.8764 480 x 250 x 50 mm
 36.8767 480 x 250 x 60 mm
 36.8770 480 x 250 x 70 mm
 36.8773 300 x 300 x 50 mm
 36.8776 350 x 350 x 60 mm
 36.8779 470 x 400 x 60 mm
 36.8782 480 x 480 x 50 mm
 36.8785 480 x 480 x 60 mm
 36.8788 500 x 300 x 50 mm
 36.8791 520 x 300 x 50 mm
 36.8794 520 x 300 x 60 mm
 36.8797 550 x 430 x 50 mm
 36.8800 600 x 300 x 60 mm

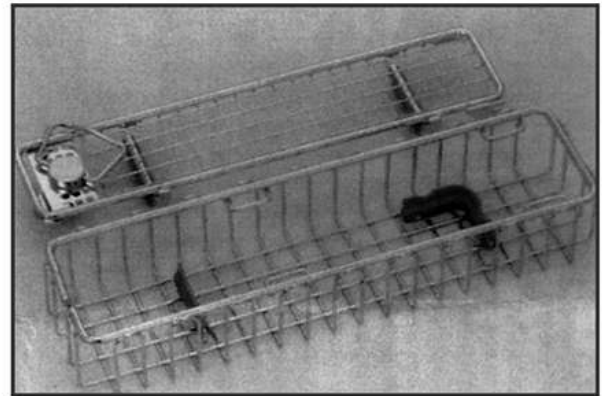

ARTHROSCOPE BASKET

36.8803 290 x 80 x 52 mm

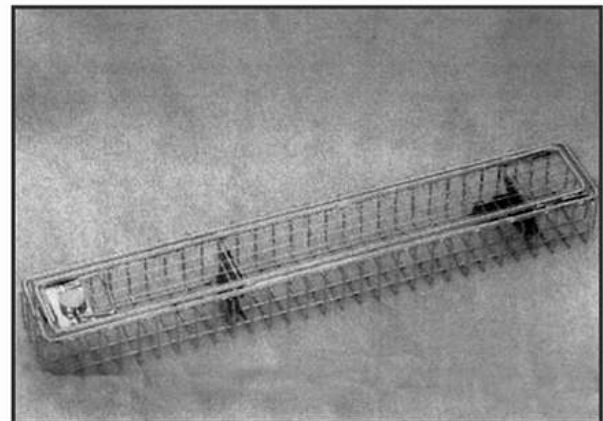

ENDOSCOPE BASKET

Кошик для ендоскопів

36.8806 460 x 80 x 52 mm
 36.8809 660 x 80 x 52 mm
 36.8812 670 x 80 x 52 mm



- Контейнеры для стерилизации Steri-Wash
- Система стерильных промывальных лотков
- Контейнери для стерилізації Steri-Wash
- أغسل العقيمة علبه النظام

Norm-Tray aus rostfreiem edelstahl
СТАНДАРТНІ ЛОТКИ ІЗ НЕРЖАВІЮЧОЇ СТАЛІ

Made of 18/8 stainless steel
 Зроблені з 18/8 із нержавіючої сталі

Scaler Tray
 Лоток для інструментів для видалення зубного каменя



SCALER TRAY
36.8815
 100 x 200 mm



36.8818 6" x 8"
36.8821 8" x 10"
36.8824 10" x 12"
 With Lid - кришкою



36.8827 6" x 8"
36.8830 8" x 10"
36.8833 10" x 12"
 With Lid - кришкою



36.8836 6" x 8"
36.8839 8" x 10"
36.8842 10" x 12"
 Without Lid - Без кришки

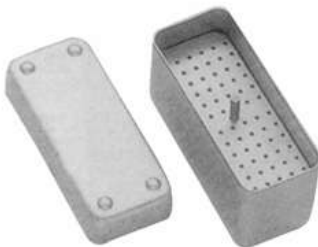

36.8848
 Endodontic Box
 Ендодонтична скринька



36.8845



36.8851
 Endodontic Box
 Ендодонтична скринька

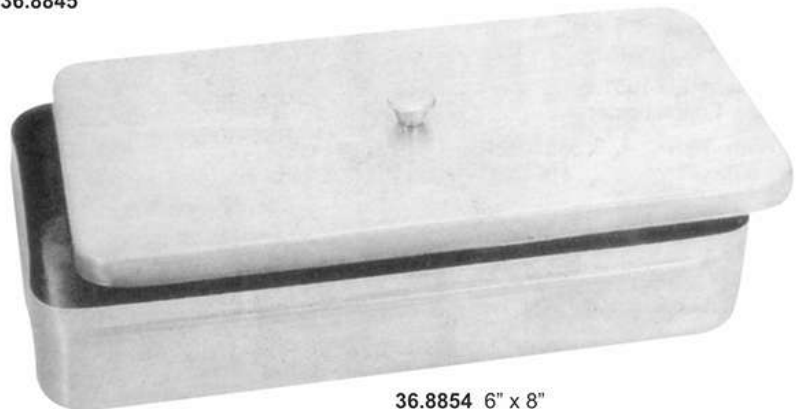

36.8854 6" x 8"
36.8857 8" x 10"
36.8860 10" x 12"
 With Lid - кришкою

METAL JARS

- Емкості металіческие
- metallgefäße

- Ємності металеві
- عبوات معدنية



KIDNEY TRAY WITH COVER
(English Pattern)

Made of 18/8 stainless steel
Зроблені з 18/8 нержавіючої сталі

Size
36.8863 150 mm
36.8866 200 mm
36.8869 240 mm
36.8872 300 mm

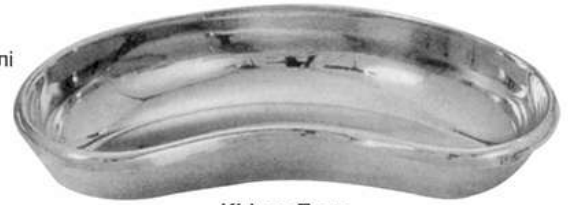

Kidney Trays

With lid З кришкою	Without lid Без кришки
36.8875 6"	36.8887 6"
36.8878 8"	36.8890 8"
36.8881 10"	36.8893 10"
36.8884 12"	36.8896 12"



Deep - Глибокі
36.8899 2.25" - 2"
36.8902 4.75" - 2"
36.8905 5.5" - 2.5"
36.8908 6.25" - 2.75"
36.8911 7" - 3.5"



Sterilizing Drum
Стерилізаційний циліндр

Art #	□ mm	h mm
36.8914	80	80
36.8917	120	120
36.8920	160	120
36.8923	190	140
36.8926	190	200
36.8929	240	120
36.8932	240	160
36.8935	240	240
36.8938	290	120
36.8941	290	160
36.8944	290	240
36.8947	340	160
36.8950	340	240
36.8953	390	145
36.8956	390	200
36.8959	390	290



Cotton Holder -
Ватний тримач
36.8962



Cotton Dispenser
Диспенсер бавовни
36.8965



Round Bowls - Круглі чашки
36.8968 80 x 35 mm
36.8971 125 x 60 mm



Forsepr Jar - Банка для пінцетів
36.8980 25 x 80 mm
36.8983 30 x 100 mm
36.8986 100 x 200 mm
36.8989 75 x 173 mm



Spirit Lamp
Спиртова лампа
36.8974



Spirit Lamp
Спиртова лампа
36.8977



STERILIZING FORCEPS

- Зажим стоматологический
- Dental Clamp

- Зажим стоматологічний
- تعقيم الملقط



DAVIS
 36.8992 16 cm, 6 1/4"
 36.8995 20 cm, 8"
 36.8998 24 cm, 9 1/2"



UTILITY
 36.9001 20 cm, 8"
 36.9004 28 cm, 11"



36.9007 20 cm, 8"
 36.9010 25 cm, 10"
 36.9013 30 cm, 11 3/4"



ROGGE
 36.9016
 27 cm, 11"



CHEATTEL
 Box Joint
 36.9019
 27 cm, 11"



CHEATTEL
 Screw Joint
 36.9022
 27 cm, 11"



acme surgical®



Acme Surgical Industries (Private) Limited



P.O. BOX # 261,
Sialkot-51310, Pakistan.



12-A, Small Industries Estate # 1,
Sialkot- 51340, Pakistan.

+92 52 3255698, 3255898, 3554599

+92 52 3552598

info@acmesurgical.com

www.acmesurgical.com

Certifications



Members

