

# Impression Trays & Hollow Ware

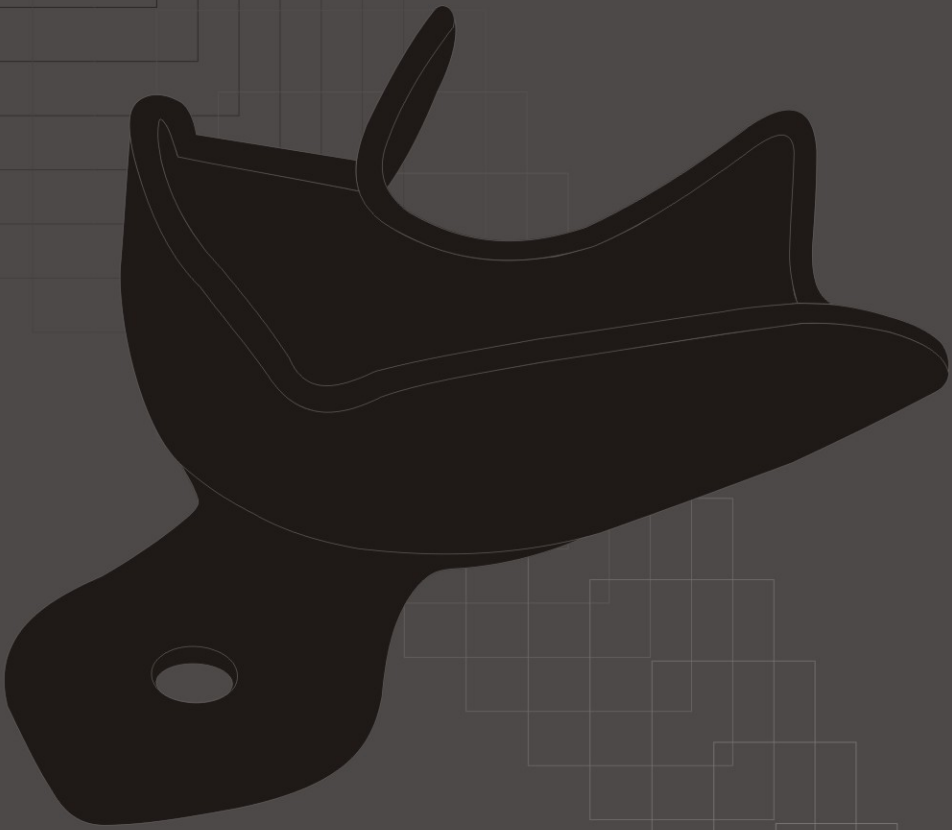

**acme** surgical®

[www.acmesurgical.com](http://www.acmesurgical.com)



- Оттисковые ложки
- Porte-empreinte
- Abdrucklöffel

- Відбиткові ложки
- Cubetas para impresiones
- صواني الانطباع

## Solid With Rim Lock - Перфоровані Без обідка із замковим бортовим кільцем

36.2782-U1

36.2783-U2

36.2784-U3

36.2785-U4

36.2786-U5



XL

L

M

S

XS

Upper - Верхня		A (left-right) (ліво-право)	B (top-bottom) (верх-низ)
36.2782.U1	XL	83 mm	62 mm
36.2783.U2	L	75 mm	60 mm
36.2784.U3	M	73 mm	53 mm
36.2785.U4	S	69 mm	54 mm
36.2786.U5	XS	68 mm	52 mm

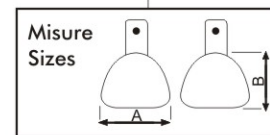

Lower - Нижня		A (left-right) (ліво-право)	B (top-bottom) (верх-низ)
36.2787.L1	XL	82 mm	63 mm
36.2788.L2	L	81 mm	61 mm
36.2789.L3	M	78 mm	57 mm
36.2790.L4	S	74 mm	60 mm
36.2791.L5	XS	71 mm	53 mm

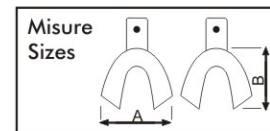

XL

L

M

S

XS

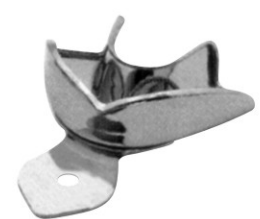

36.2787.L1

36.2788.L2

36.2789.L3

36.2790.L4

36.2791.L5



- Оттисковые ложки
- Porte-empreinte
- Abdrucklöffel

- Відбиткові ложки
- Cubetas para impresiones
- صواني الانطباع

**Perforated Without Rim Lock**

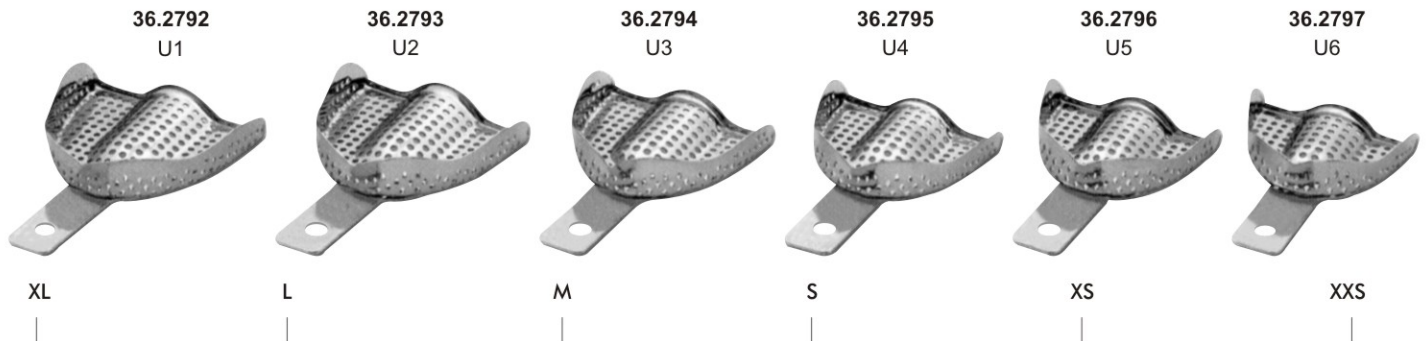

Upper - Верхня		A (left-right) (ліво-право)	B (top-bottom) (верх-низ)
36.2792.U1	XL	81 mm	63 mm
36.2793.U2	L	73 mm	58 mm
36.2794.U3	M	71 mm	52 mm
36.2795.U4	S	67 mm	53 mm
36.2796.U5	XS	65 mm	51 mm
36.2797.U6	XXS	61 mm	50 mm

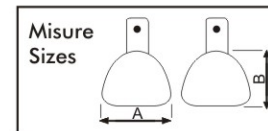

Lower - Нижня		A (left-right) (ліво-право)	B (top-bottom) (верх-низ)
36.2798-L1	XL	78 mm	63 mm
36.2799-L2	L	74 mm	62 mm
36.2800-L3	M	72 mm	59 mm
36.2801-L4	S	70 mm	57 mm
36.2802-L5	XS	69 mm	55 mm
36.2803-L6	XXS	59 mm	50 mm

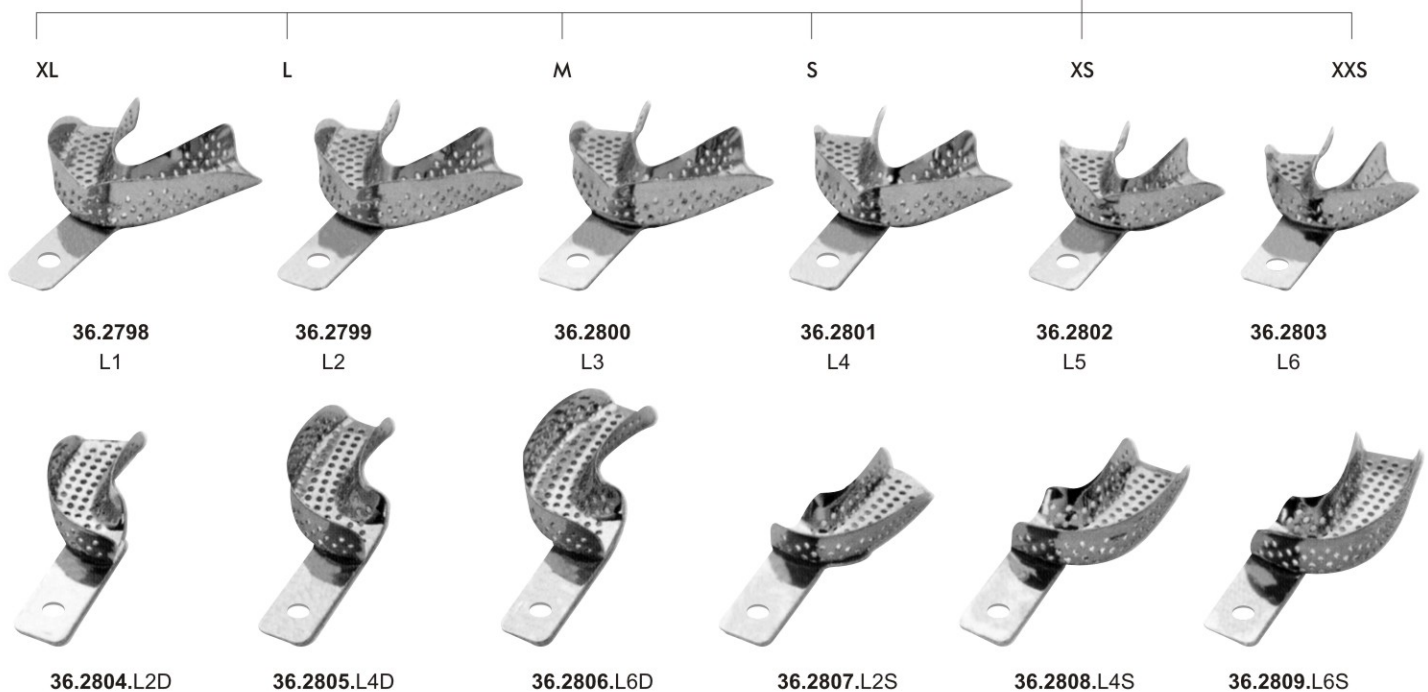
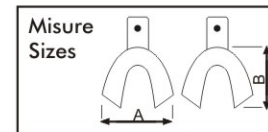



- Оттискные ложки
- Porte-empreinte
- Abdrucklöffel

- Відбиткові ложки
- Cubetas para impresiones
- صواني الانطباع

**Ehrlicke Stainless Steel  
Perforated Without Rim Lock**

**Ehrlicke Перфоровані без обідка із замковим бортовим кільцем із нержавіючої сталі**

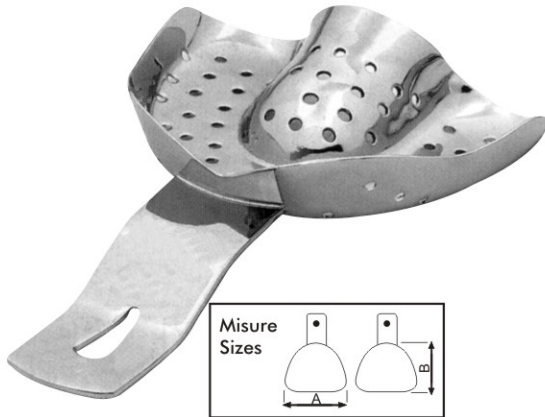

For Toothed Upper Jaws  
(Fig. 0 for children)  
Для Верхніх щелеп із зубами  
(Fig. 0 для дітей)

	A mm.	B mm.
36.2810.OB 0	59	52
36.2811.OB 1	66	52
36.2812.OB 2	71	62
36.2813.OB 3	71	64
36.2814.OB 4	80	70

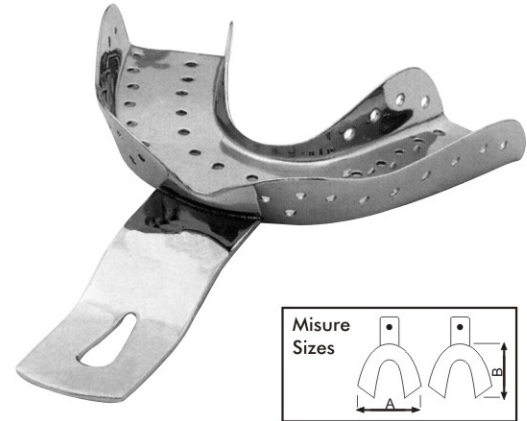

For Toothed Lower Jaws  
(Fig. 0 for children)  
Для нижніх щелеп із зубами  
(Fig. 0 для дітей)

	A mm.	B mm.
36.2815.UB 0	65	46
36.2816.UB 1	67	50
36.2817.UB 2	76	54
36.2818.UB 3	79	56
36.2819.UB 4	79	61

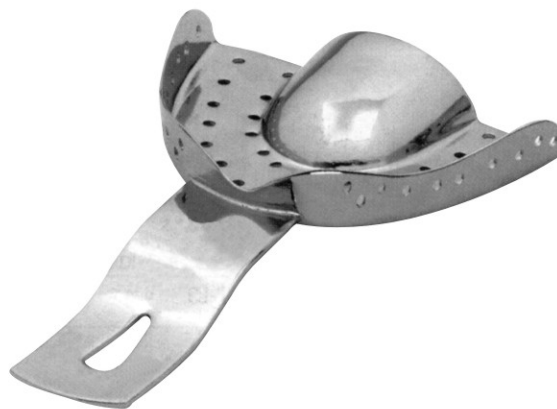

For Narrow Toothed Upper Jaws  
Для вузьких верхніх щелеп із зубами

	A mm.	B mm.
36.2820.BS 2	70	54



- Оттисковые ложки
- Porte-empreinte
- Abdrucklöffel

- Відбиткові ложки
- Cubetas para impresiones
- صواني الانطباع

**Ehrlicke Stainless Steel  
Perforated Without Rim Lock**

Ehrlicke Перфоровані Без обідка із замковим бортовим кільцем із нержавіючої сталі



For partially toothed upper jaws  
Для верхніх щелеп, що частково із зубами

	A mm.	B mm.
36.2821.OP 1	62	50
36.2822.OP 2	70	56

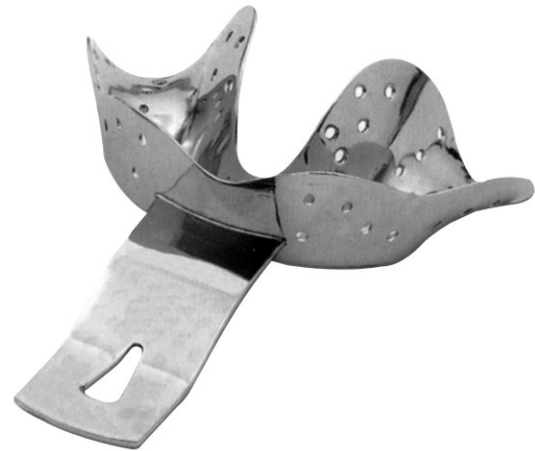
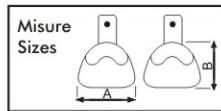

For partially toothed lower jaws  
Для нижніх щелеп, що частково із зубами

	A mm.	B mm.
36.2823.UP 1	70	55
36.2824.UP 2	78	59

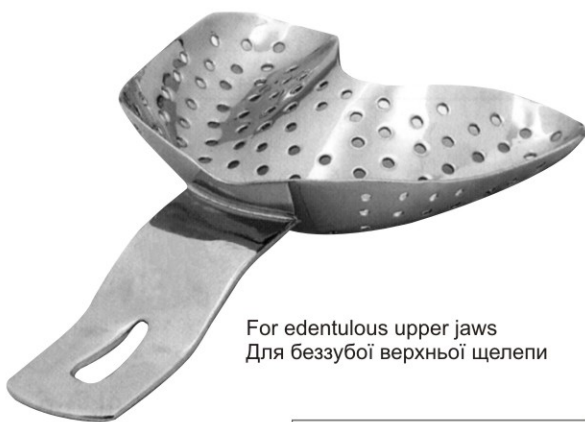
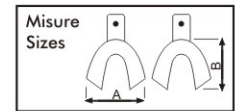

For edentulous upper jaws  
Для беззубої верхньої щелепи

	A mm.	B mm.
36.2825.OU 1	64	46
36.2826.OU 2	68	53
36.2827.OU 3	79	61

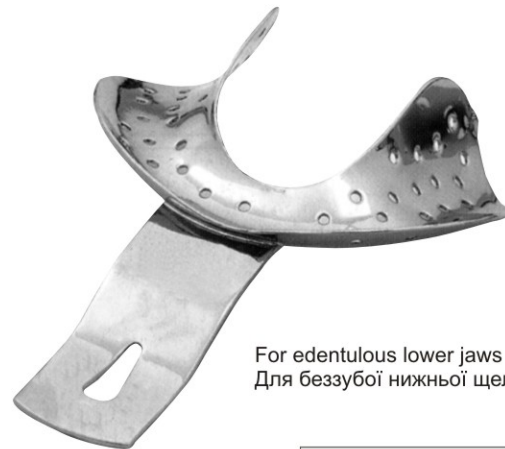

For edentulous lower jaws  
Для беззубої нижньої щелепи

	A mm.	B mm.
36.2828.UU 1	70	48
36.2829.UU 2	70	53
36.2830.UU 3	72	57



- Оттискные ложки
- Porte-empreinte
- Abdrucklöffel

- Відбиткові ложки
- Cubetas para impresiones
- صواني الانطباع

### Perforated With Rim Lock

Перфоровані з обідком із замковим бортовим кільцем



Solid stainless steel anterior depressed impression trays with retention rim.  
Непорожнисті повнознімні із нержавіючої сталі ложки для зліпків з обідком

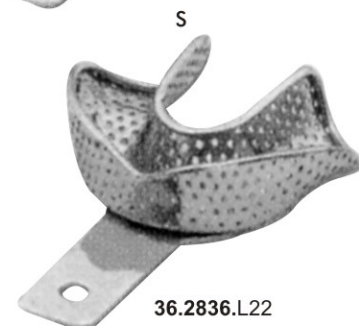
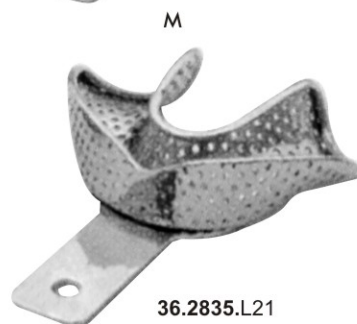
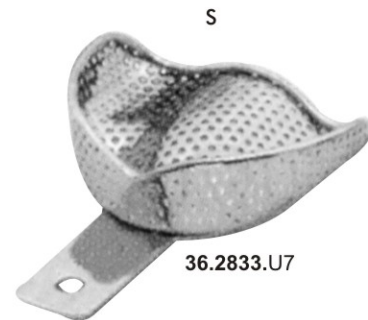
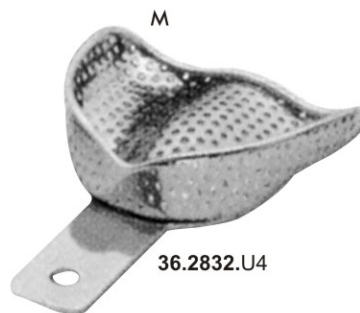
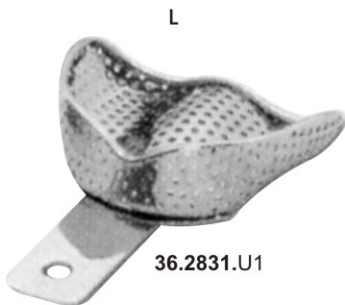
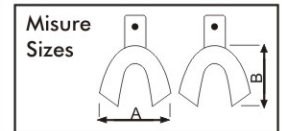
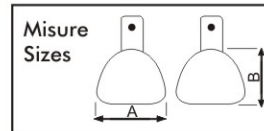

	A	B
	mm.	mm.
36.2831.U1	L 81	67
36.2832.U4	M 71	64
36.2833.U7	S 70	57

	A	B
	mm.	mm.
36.2834.L20	L 81	60
36.2835.L21	M 79	57
36.2836.L22	S 76	54



- Оттискные ложки
- Porte-empreinte
- Abdrucklöffel

- Відбиткові ложки
- Cubetas para impresiones
- صواني الانطباع

**Perforated Full Denture**  
Непорожнисті, повністю знімається



Solid total denture stainless steel impression trays with rim.  
Непорожнисті повнознімні із нержавіючої сталі ложки для зліпків з обідком

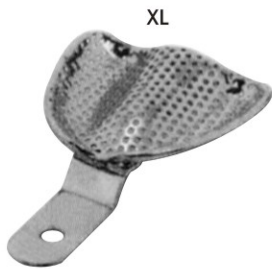
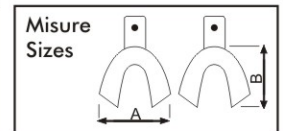
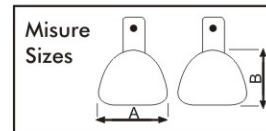

36.2837.U61

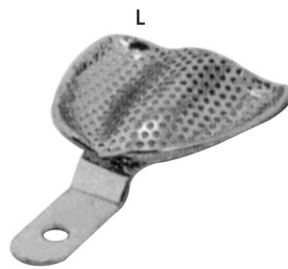

36.2838.U62

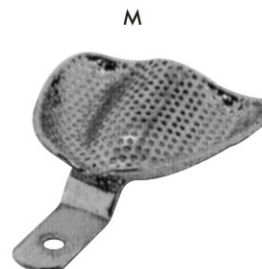

36.2839.U63

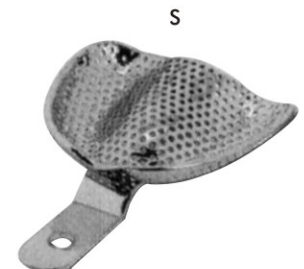

36.2840.U64

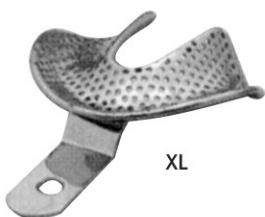

36.2841.L66



36.2842.L67

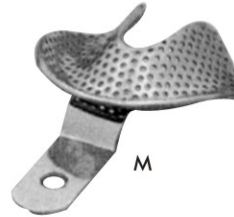

36.2843.L68

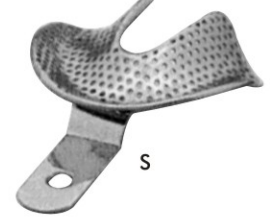

36.2844.L69

	A	B
	mm.	mm.
36.2837.U61	XL 79	70
36.2838.U62	L 76	67
36.2839.U63	M 70	64
36.2840.U64	S 73	60

	A	B
	mm.	mm.
36.2841.L66	XL 86	64
36.2842.L67	L 70	64
36.2843.L68	M 73	60
36.2844.L69	S 70	57



- Оттискные ложки
- Porte-empreinte
- Abdrucklöffel

- Відбиткові ложки
- Cubetas para impresiones
- صواني الانطباع

### Solid With Rim Lock

Непорожністі з обідком із замковим бортовим кільцем



Solid stainless steel anterior depressed impression trays with retention rim.  
Непорожністі повнознімні із нержавіючої сталі ложки для зліпків з обідком

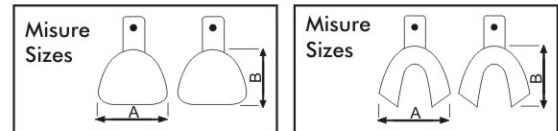

L



36.2845.U1

M

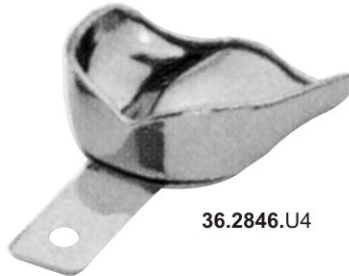

36.2846.U4

S

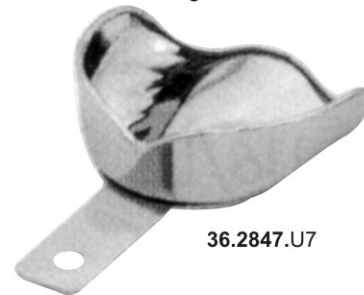

36.2847.U7

L



36.2848.L20

M



36.2849.L21

S

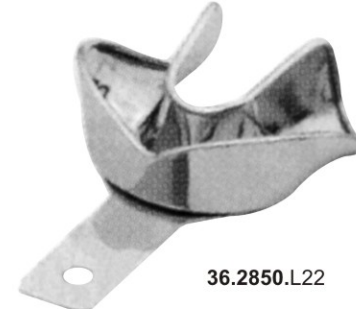

36.2850.L22

		A mm.	B mm.
36.2845.U1	L	81	67
36.2846.U4	M	71	64
36.2847.U7	S	70	57

		A mm.	B mm.
36.2848.L20	L	81	60
36.2849.L21	M	79	57
36.2850.L22	S	76	54



- Оттисковые ложки
- Porte-empreinte
- Abdrucklöffel

- Відбиткові ложки
- Cubetas para impresiones
- صواني الانطباع

**Solid Full Denture**  
 Непорожністі, повністю знімається



Solid total denture stainless steel impression trays with rim.

Непорожністі повнознімні із нержавіючої сталі ложки для зліпків з обідком

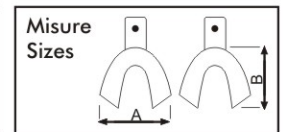
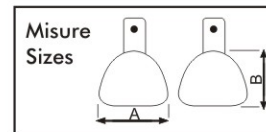

XL



36.2851.U61

L



36.2852.U62

M

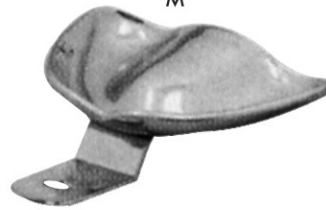

36.2853.U63

S

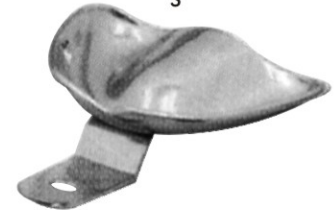

36.2854.U64

XL



36.2855.L66

L



36.2856.L67

M

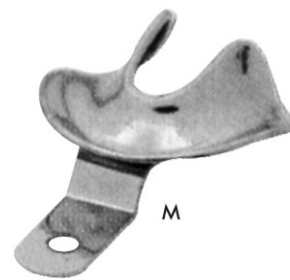

36.2857.L68

S

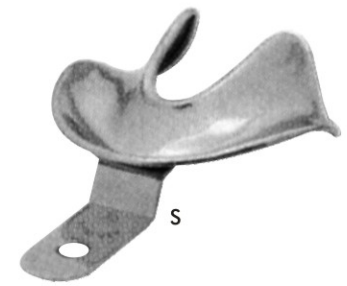

36.2858.L69

		A mm.	B mm.
36.2851.U61	XL	79	70
36.2852.U62	L	76	67
36.2853.U63	M	70	64
36.2854.U64	S	73	60

		A mm.	B mm.
36.2855.L66	XL	86	64
36.2856.L67	L	70	64
36.2857.L68	M	73	60
36.2858.L69	S	70	57



- Оттисковые ложки
- Porte-empreinte
- Abdrucklöffel

- Відбиткові ложки
- Cubetas para impresiones
- صواني الانطباع

**Solid Without Rim Lock - Непорожністі без обідка із замковим бортовим кільцем**

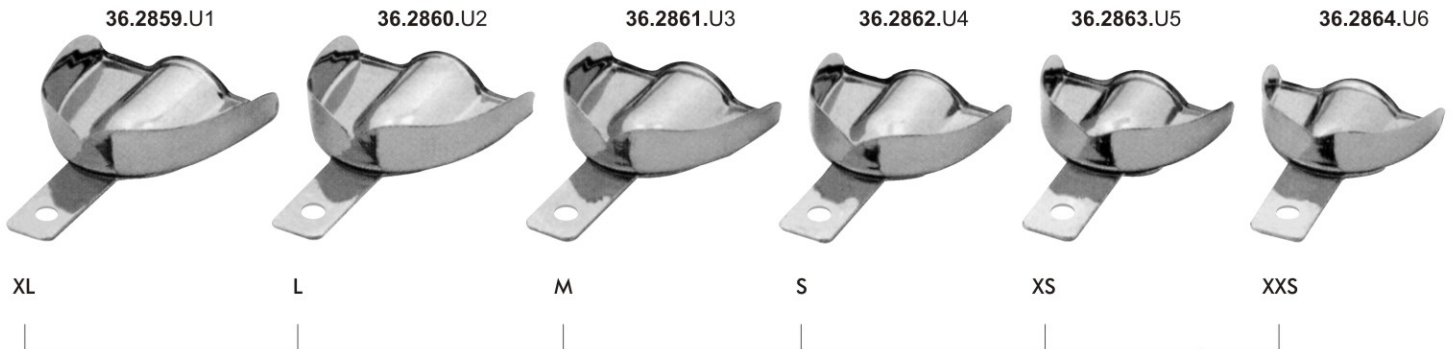

Upper - Верхня		A (left-right) (ліво-право)	B (top-bottom) (верх-низ)
36.2859.U1	XL	81 mm	63 mm
36.2860.U2	L	73 mm	58 mm
36.2861.U3	M	71 mm	52 mm
36.2862.U4	S	67 mm	53 mm
36.2863.U5	XS	65 mm	51 mm
36.2864.U6	XXS	61 mm	50 mm

Lower - Нижня		A (left-right) (ліво-право)	B (top-bottom) (верх-низ)
36.2865.L1	XL	78 mm	63 mm
36.2866.L2	L	74 mm	62 mm
36.2867.L3	M	72 mm	59 mm
36.2868.L4	S	70 mm	57 mm
36.2869.L5	XS	69 mm	55 mm
36.2870.L6	XXS	59 mm	50 mm

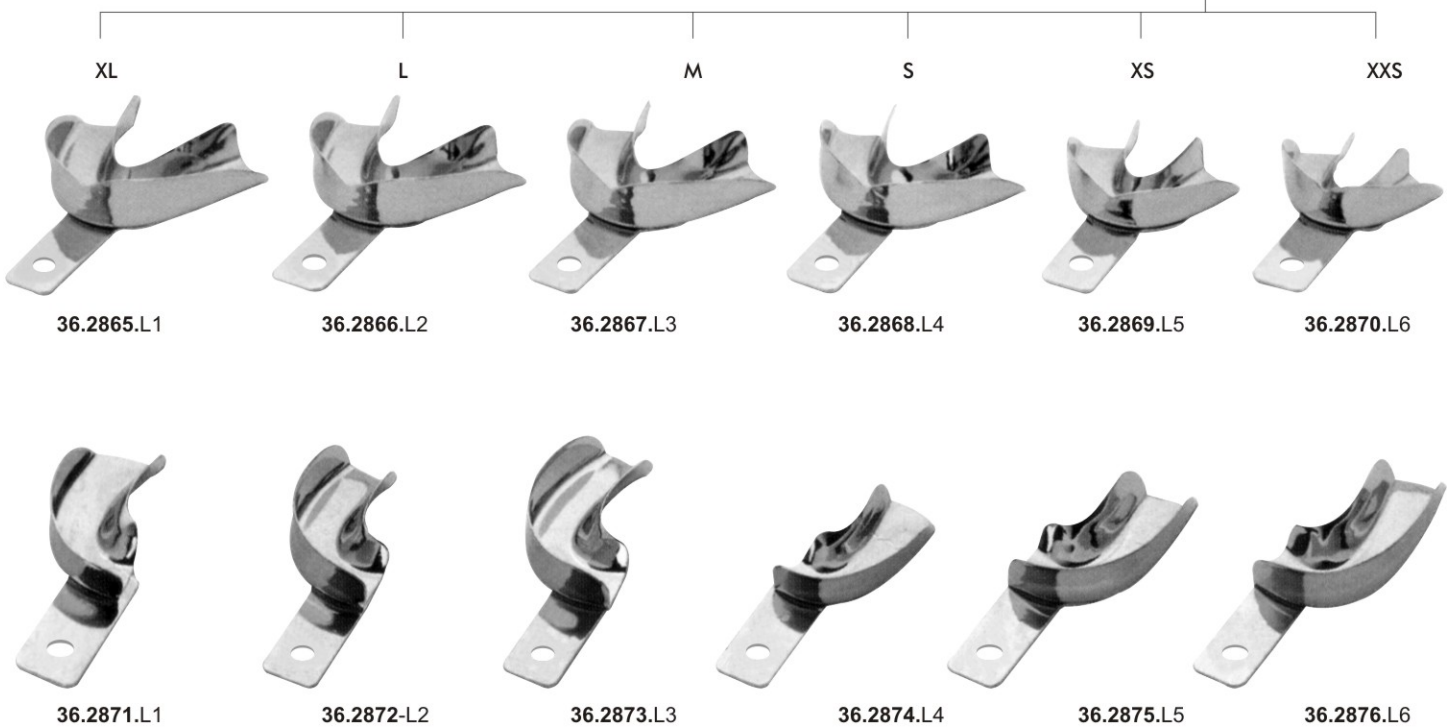
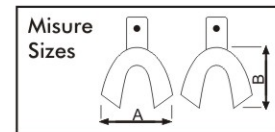
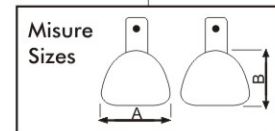



# IMPRESSION TRAYS

- Оттискные ложки
- Porte-empreinte
- Abdrucklöffel

- Відбиткові ложки
- Cubetas para impresiones
- صواني الانطباع

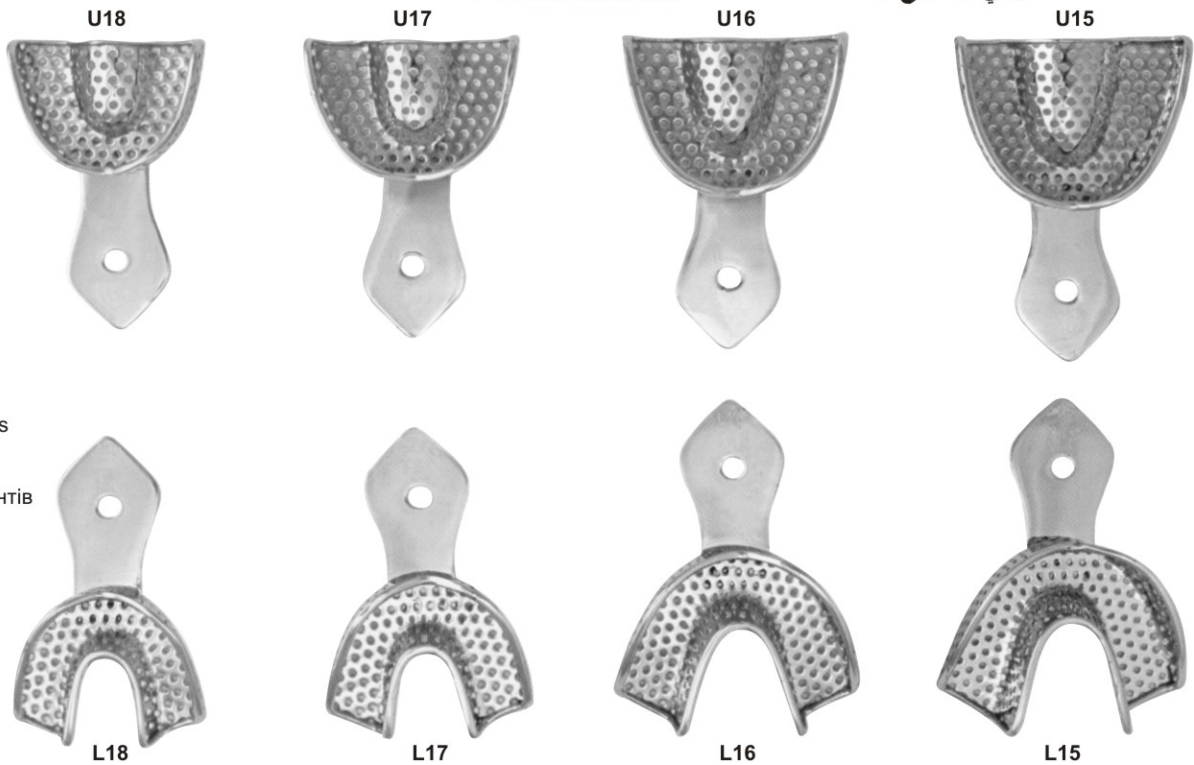

### 36.2877

Impression Trays  
Set of 8 Pieces  
Perforated Stainless  
steel Coe Type  
Ложки для зліпків  
набір з 8 інструментів  
Перфоровані із  
нержавіючої сталі  
типу Coe

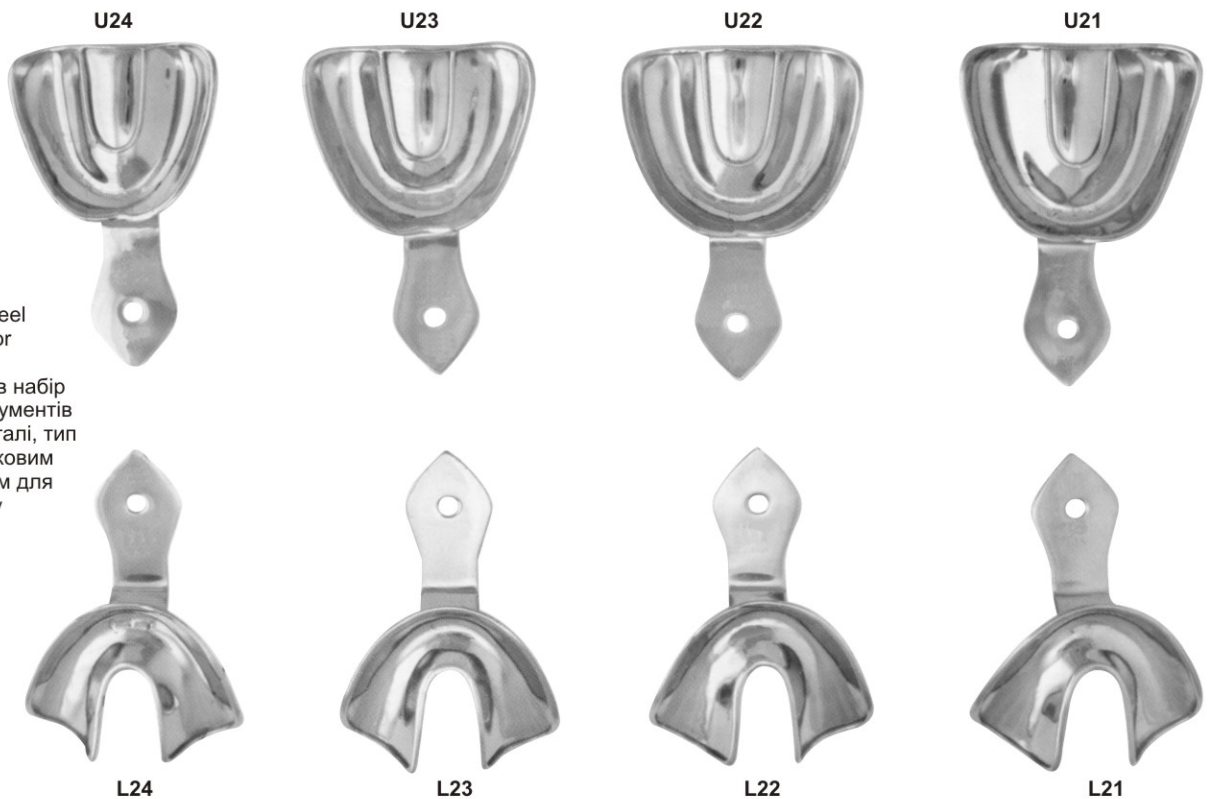

### 36.2878

Impression Trays  
Set of 8 Pieces  
Plain Stainless Steel  
Rim Lock Type for  
Senior Persons  
Ложки для зліпків набір  
з 8 гладких інструментів  
із нержавіючої сталі, тип  
із обідком із замковим  
бортовим кільцем для  
осіб літнього віку



- Оттискные ложки
- Porte-empreinte
- Abdrucklöffel

- Відбиткові ложки
- Cubetas para impresiones
- صواني الانطباع

U24



U23



U22



U21



### 36.2879

Impression Trays  
Set of 8 Pieces  
Perforated Stainless  
steel Coe Type  
for Senior Persons  
Ложки для зліпків  
набір з 8 інструментів  
Перфоровані із  
нержавіючої сталі  
типу Coe для осіб  
літнього віку



L24



L23



L22



L21

U4



U3



U2



### 36.2880

Impression Trays  
Set of 6 Pieces  
Plain Stainless steel  
Rim Lock Type  
Ложки для зліпків набір  
з 8 гладких інструментів із  
нержавіючої сталі, тип  
із обідком із замковим



L4



L3



L2



## IMPRESSION TRAYS

- Оттисковые ложки
- Porte-empreinte
- Abdrucklöffel

- Відбиткові ложки
- Cubetas para impresiones
- صواني الانطباع



U4



U3



U2

### 36.2881

Impression Trays  
Set of 6 Pieces  
Perforated Stainless  
steel CoeType

Ложки для зліпків набір  
із 6 інструментів Перфоровані  
із нержавіючої сталі типу Coe



L4



L3



L2



U15



U16



U17



U18

### 36.2882

Impression Trays  
Set of 8 Pieces  
Plain Stainless steel  
Rim Lock Type  
for Children

Ложки для зліпків  
набір з 8 гладких  
інструментів із  
нержавіючої сталі,  
тип із обідком із  
замковим бортовим  
кільцем для дітей



L15



L16



L17



L18



- Оттисковые ложки
- Porte-empreinte
- Abdrucklöffel

- Відбиткові ложки
- Cubetas para impresiones
- صواني الانطباع

Solid Partial Set of 10  
36.2883

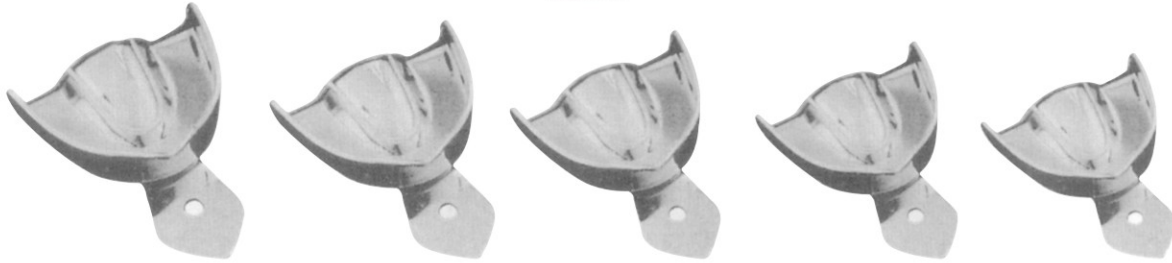

U1                      U2                      U3                      U4                      U5

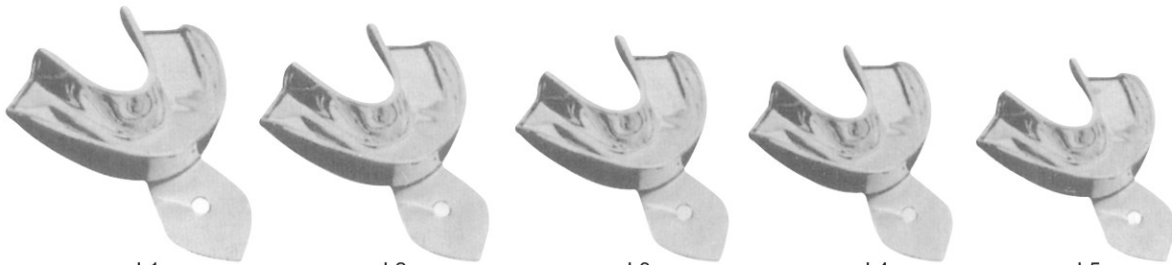

L1                      L2                      L3                      L4                      L5

All the above impression trays are available in these 4 sizes

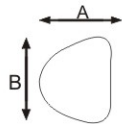

<b>UPPER</b>		U1	U2	U3	U4	U5
	A	62	60	53	54	52
	B	83	75	73	69	68

All Dimension are in mm

<b>LOWER</b>		L1	L2	L3	L4	L5
	A	63	61	57	60	53
	B	82	81	78	74	71

All Dimension are in mm

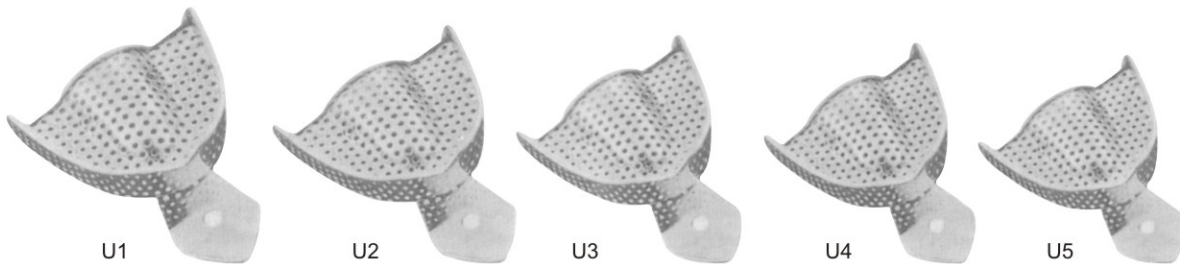
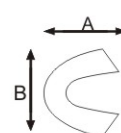

U1                      U2                      U3                      U4                      U5

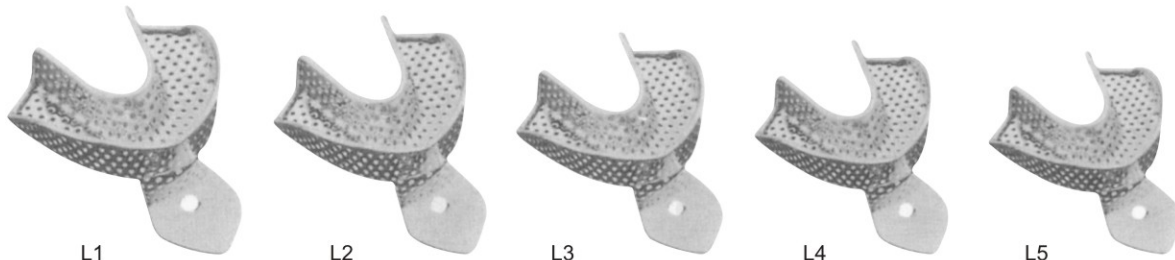

L1                      L2                      L3                      L4                      L5

Solid Partial Set of 10  
36.2884



# IMPRESSION TRAYS

- Оттисковые ложки
- Porte-empreinte
- Abdrucklöffel

- Відбиткові ложки
- Cubetas para impresiones
- صواني الانطباع

Solid Full Denture Set of 8  
36.2885

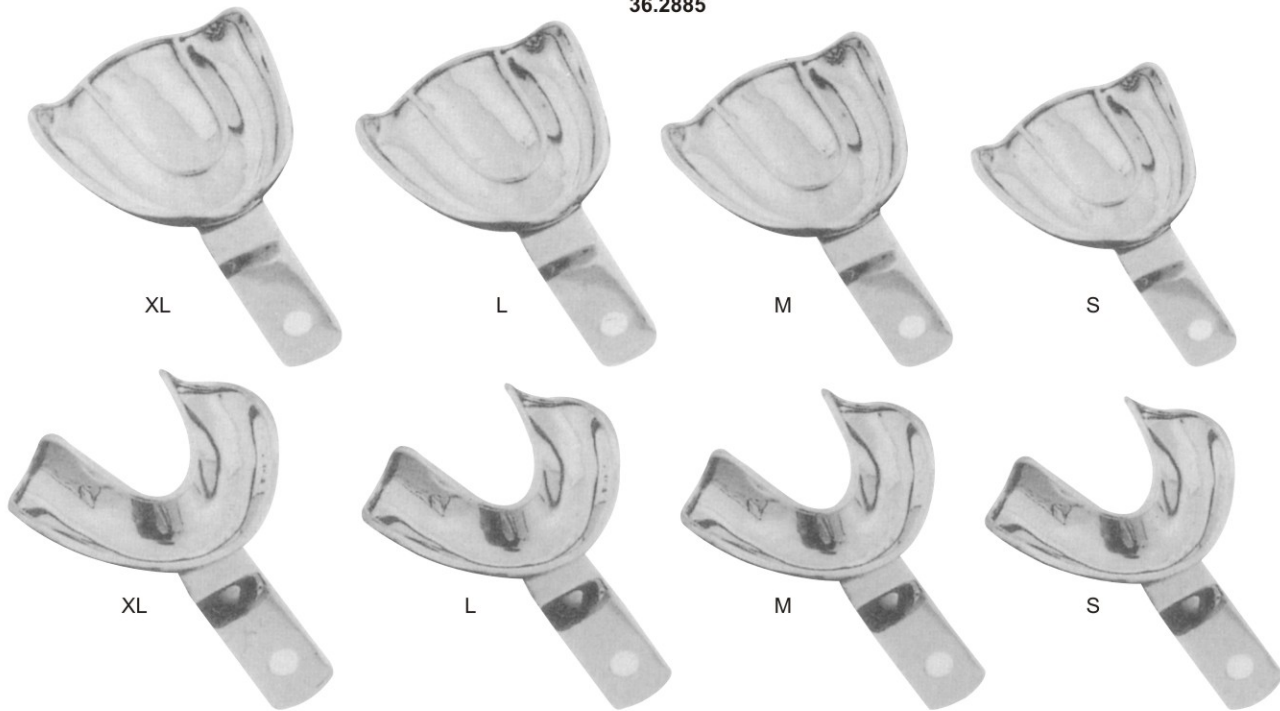

All the above impression trays are available in these 4 sizes

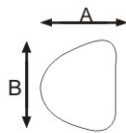

<b>UPPER</b>		XL	L	M	S
	A	70	67	64	60
	B	79	76	70	73

All Dimension are in mm

<b>LOWER</b>		XL	L	M	S
	A	64	64	60	57
	B	86	70	73	70

All Dimension are in mm

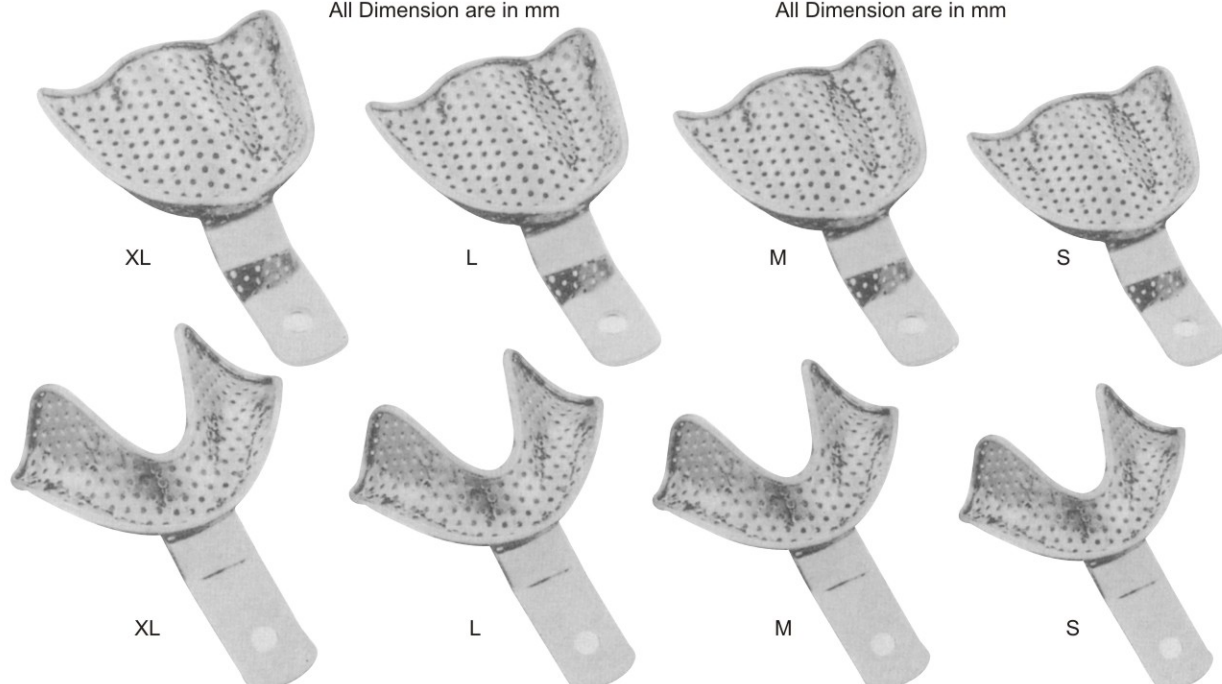





Perforated Full Denture Set of 8  
36.2886

- Оттисковые ложки
- Porte-empreinte
- Abdrucklöffel

- Відбиткові ложки
- Cubetas para impresiones
- صواني الانطباع

## STAINLESS STEEL EDENTULOUS (COMPLETE DENTURE) RIM LOCK







Uppers / Superiori Sizes / Misure (mm)					Lowers / Inferiori Sizes / Misure (mm)				
6013	U1 S	U2 M	U3 L	U4 XL	6013	L1 S	L2 M	L3 L	L4 XL
	64	65	73	76		66	72	76	82
	68	58	58	57		54	56	60	61



KIT CONTAINS 8 PCS  
36.2887

## STAINLESS STEEL EDENTULOUS (COMPLETE DENTURE) PERFORATED RIM LOCK



Uppers / Superiori Sizes / Misure (mm)					Lowers / Inferiori Sizes / Misure (mm)				
6014	U1 S	U2 M	U3 L	U4 XL	6014	L1 S	L2 M	L3 L	L4 XL
	65	66	72	77		65	72	75	83
	58	63	61	68		56	60	61	62



KIT CONTAINS 8 PCS  
36.2888

- Оттисковые ложки
- Porte-empreinte
- Abdrucklöffel

- Відбиткові ложки
- Cubetas para impresiones
- صواني الانطباع

## STAINLESS STEEL ORTHODONTIC (CHILDREN) RIM LOCK



Uppers / Superiori	Sizes / Misure (mm)			
6017	U1 S	U2 M	U3 L	U4 XL
	52	58	59	60
	41	42	49	50

Lowers / Inferiori	Sizes / Misure (mm)			
6017	L1 S	L2 M	L3 L	L4 XL
	57	62	69	70
	42	48	49	50

KIT CONTAINS 8 PCS  
36.2889

## STAINLESS STEEL ORTHODONTIC (CHILDREN) PERFORATED RIM LOCK

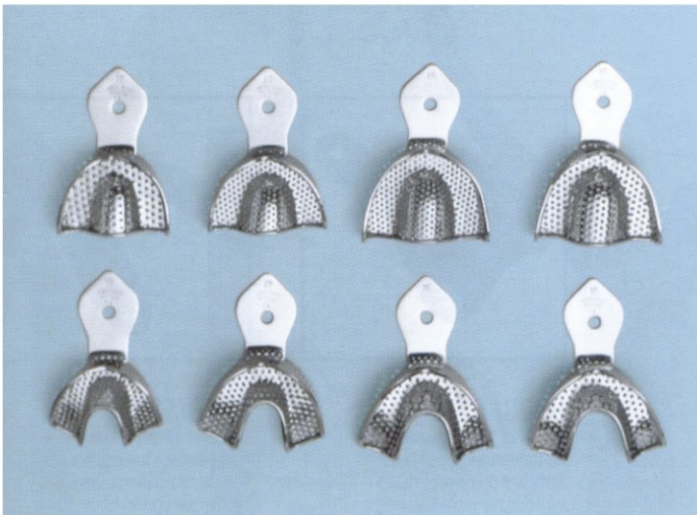

Uppers / Superiori	Sizes / Misure (mm)			
6018	U1 S	U2 M	U3 L	U4 XL
	52	58	59	60
	41	42	49	50

Lowers / Inferiori	Sizes / Misure (mm)			
6018	L1 S	L2 M	L3 L	L4 XL
	57	62	69	70
	42	48	49	50

KIT CONTAINS 8 PCS  
36.2890

- Оттисковые ложки
- Porte-empreinte
- Abdrucklöffel

- Відбиткові ложки
- Cubetas para impresiones
- صواني الانطباع

## STAINLESS STEEL REGULAR IMPRESSION TRAYS WITHOUT RETENTION RIM

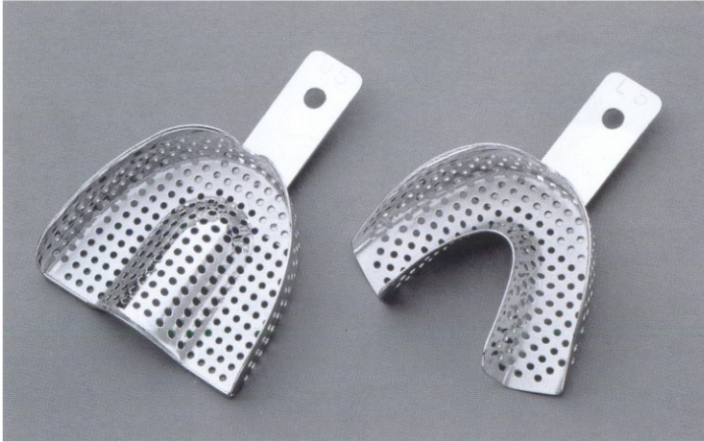

KIT CONTAINS 12 PCS  
36.2891

4DR

4SL



Uppers / Superiori		Sizes / Misure (mm)				
6003	U1 XXS	U2 XS	U3 S	U4 M	U5 L	U6 XL
	56	65	68	71	73	78
	44	52	54	58	59	63

Lowers / Inferiori		Sizes / Misure (mm)				
6003	L1 XXS	L2 XS	L3 S	L4 M	L5 L	L6 XL
	56	66	70	73	76	78
	44	50	52	56	58	60

## STAINLESS STEEL ANATOMIC IMPRESSION TRAYS WITHOUT RETENTION RIM

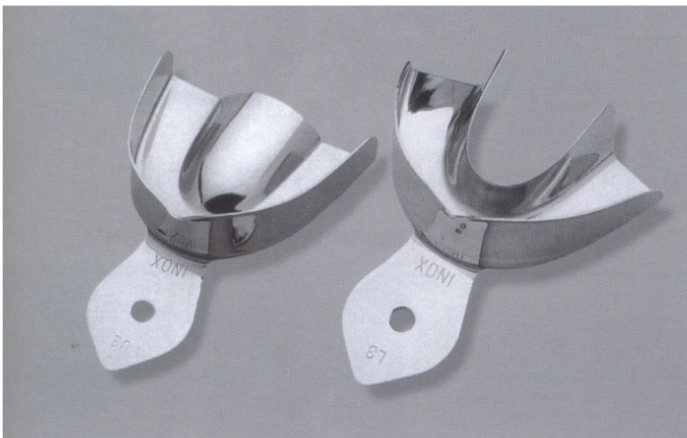

KIT CONTAINS 12 PCS  
36.2892

4DR

4SL



Uppers / Superiori		Sizes / Misure (mm)				
6004	U1 XXS	U2 XS	U3 S	U4 M	U5 L	U6 XL
	56	65	68	71	73	78
	44	52	54	58	59	63

Lowers / Inferiori		Sizes / Misure (mm)				
6004	L1 XXS	L2 XS	L3 S	L4 M	L5 L	L6 XL
	56	66	70	73	76	78
	44	50	52	56	58	60



- Контейнери для стерилізації Steri-Wash
- Система стерильних промивальних лотків

- Контейнери для стерилізації Steri-Wash
- أغسل العقيمة علبه النظام

Easy To use  
Fully Hygienic  
Time Saving  
Longer Instrument Lift  
Modern & Practical Design  
Простий у використанні  
Цілком гігієнічний  
Економить час  
Жолоби для довгих інструментів  
Сучасний та практичний дизайн

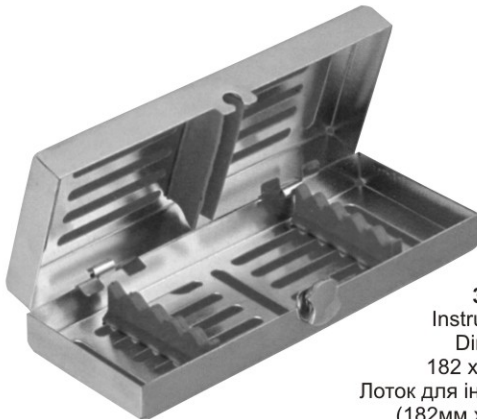

**36.2893**  
Instruments Tray  
Dimensions  
182 x 72 x 34 mm  
Лоток для інструментів Виміри  
(182мм x 72мм x 34мм)



**36.2894**  
Instruments Tray  
Dimensions  
182 x 144 x 34 mm  
Лоток для інструментів Виміри  
(182мм x 144мм x 34мм)



**36.2895**  
Instruments Tray  
Dimensions  
288 x 182 x 34 mm  
Лоток для інструментів  
Виміри (288мм x 182мм x 34мм)

Locking System



## ECONOMY STERI WASH TRAY SYSTEM

Instrument Tray Complete with Base, Lid, Silicon Insert Frame & Holder

Locking System

Лоток для інструментів  
Укомплектований дном, кришкою,  
кремнієвою рамкою, що вставляється,  
і захистом з блокуванням штативом

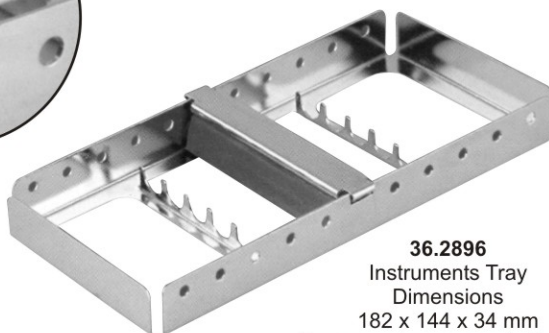
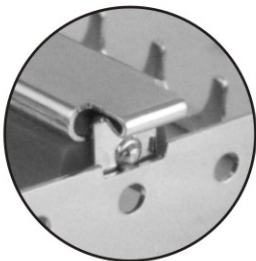

**36.2896**  
Instruments Tray  
Dimensions  
182 x 144 x 34 mm  
Лоток для інструментів Виміри  
(182мм x 144мм x 34мм)



**36.2897**  
Instruments Tray  
Dimensions  
182 x 144 x 34 mm  
Лоток для інструментів Виміри  
(182мм x 144мм x 34мм)



- Контейнеры для стерилизации Steri-Wash
- Система стерильных промывальных лотков
- Контейнери для стерилізації Steri-Wash
- أغسل العقيمة علبه النظام

## STAINLESS STEEL TRAYS

Stainless steel trays with locking instrument in silicon, resistant to corrosion. agile trays are simple to use and improve the protection and the storage of your valuables instruments. Maximize the efficiency and performance of washing and sterilization.

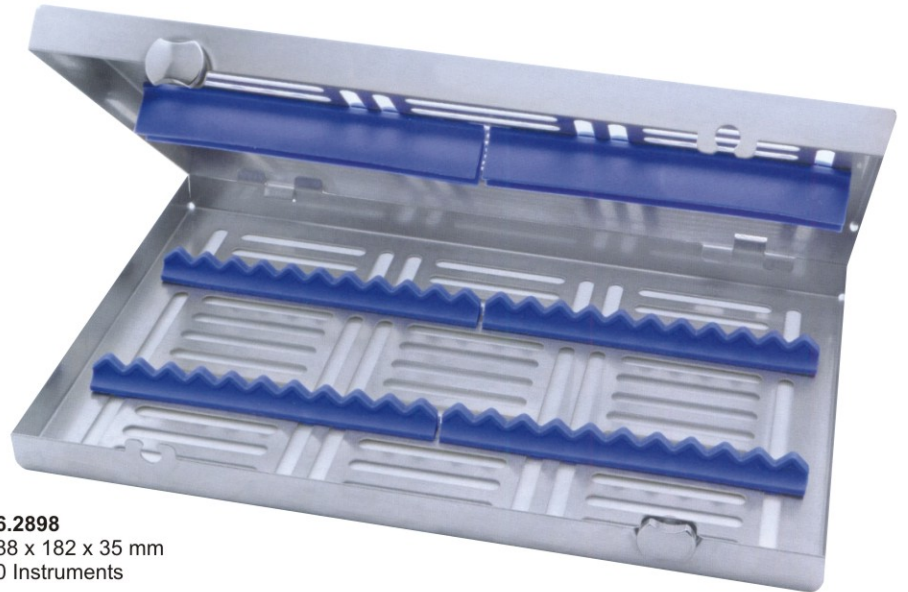

**36.2898**  
288 x 182 x 35 mm  
20 Instruments

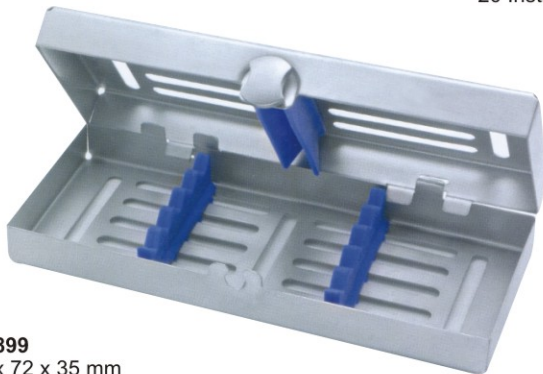

**36.2899**  
182 x 72 x 35 mm  
5 Instruments



**36.2900**  
182 x 145 x 35 mm  
10 Instruments

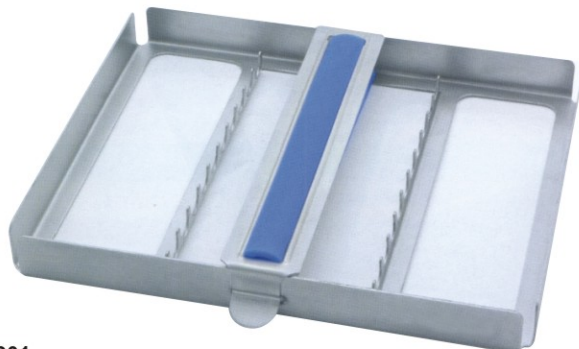

**36.2901**  
182 x 150 x 20 mm  
10 Instruments

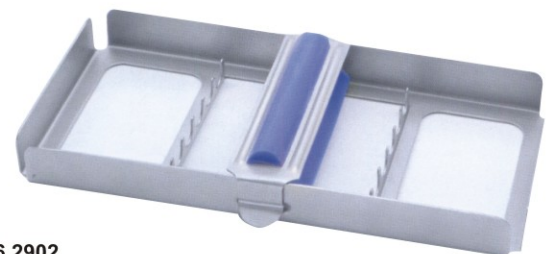

**36.2902**  
180 x 85 x 15 mm  
5 Instruments



# STERILE WASH TRAY SYSTEM

- Контейнеры для стерилизации Steri-Wash
- Система стерильных промывальных лотков
- Контейнери для стерилізації Steri-Wash
- أغسل العقيمة علبه النظام

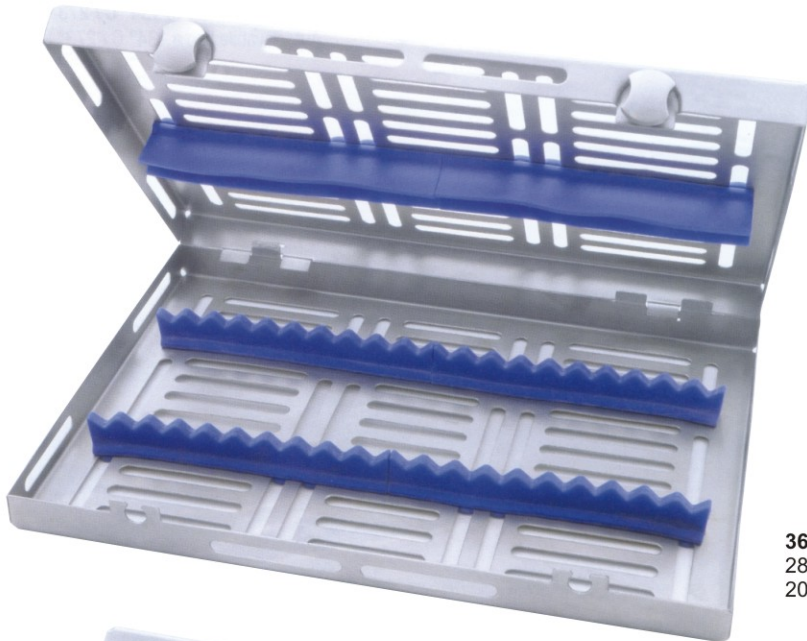

**36.2903**  
288 x 182 x 35 mm  
20 Instruments

### ACME IN SPT

Trays "M-Series" has more open areas, specially designed for better cleaning and sterilizing process.



**36.2904**  
182 x 145 x 35 mm  
9 Instruments

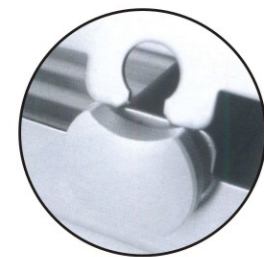

Stainless Steel Safety Lock



**36.2905**  
290 x 190 x 60 mm  
Aluminium container with 2 filters

**36.2906**  
Filters spare parts, one pair



Easy Lock



Anti-slippage



- Контейнеры для стерилизации Steri-Wash
- Система стерильных промывальных лотків

- Контейнери для стерилізації Steri-Wash
- أغسل العقيمة علبه النظام

Locking System

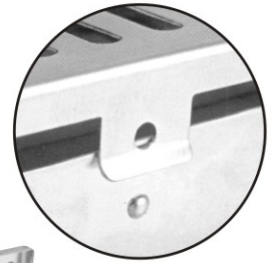

**36.2907**  
Instruments Tray  
Dimensions  
185 x 65 x 22 mm  
Лоток для інструментів  
Виміри (182мм x 85мм x 22мм)

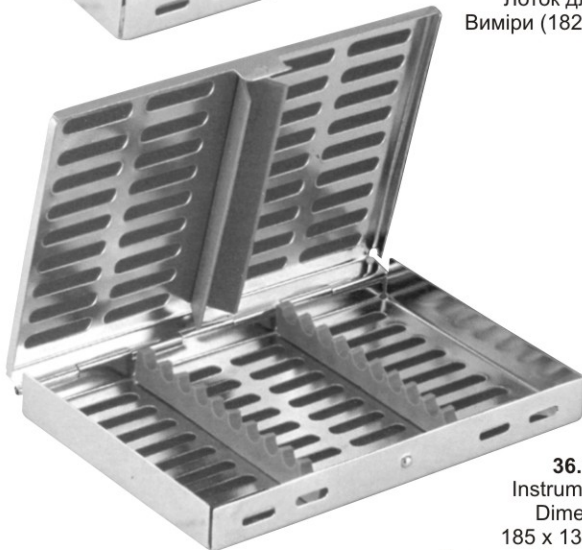

**36.2908**  
Instruments Tray  
Dimensions  
185 x 130 x 22 mm  
Лоток для інструментів Виміри  
(182мм x 130мм x 22мм)

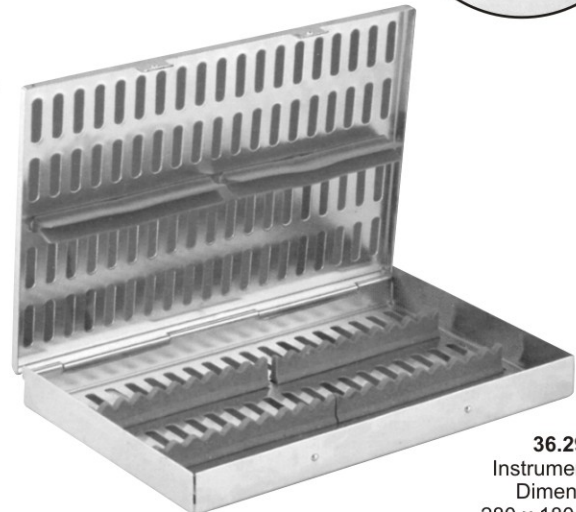

**36.2909**  
Instruments Tray  
Dimensions  
280 x 180 x 25 mm  
Лоток для інструментів  
Виміри  
(182мм x 180мм x 25мм)

### MESH TRAYS - ГРАТЧАСТІ ЛОТКИ

Different sizes & dimensions are available at buyer's demand

На вимогу покупців надаються дані про наявні розміри та виміри

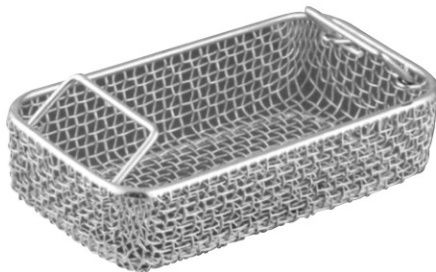

Sizes: Розміри:  
**36.2910** 240x130x50mm  
**36.2911** 240x130x60mm  
**36.2912** 240x250x50mm  
**36.2913** 240x250x60mm  
**36.2914** 480x250x50mm  
**36.2915** 480x250x60mm  
**36.2916** 480x250x70mm

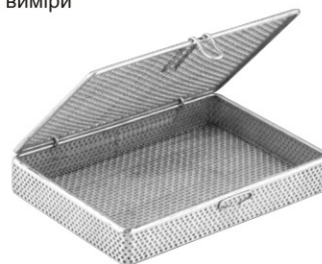

Sizes: Розміри:  
**36.2917** 240x250x50mm  
**36.2918** 240x250x60mm  
**36.2919** 240x250x70mm  
**36.2920** 480x250x50mm  
**36.2921** 480x250x60mm  
**36.2922** 480x250x70mm  
**36.2923** 480x250x100mm



Sizes: Розміри:  
**36.2924** 240x250x50mm  
**36.2925** 240x250x60mm  
**36.2926** 240x250x70mm  
**36.2927** 280x250x50mm  
**36.2928** 280x250x60mm



Sizes: Розміри:  
**36.2929** 280x250x70mm  
**36.2930** 280x250x100mm  
**36.2931** 280x250x50mm  
**36.2932** 280x280x60mm  
**36.2933** 280x280x70mm  
**36.2934** 300x280x60mm



- Контейнеры для стерилизации Steri-Wash
- Система стерильных промывальных лотков

- Контейнери для стерилізації Steri-Wash
- أغسل العقيمة علبه النظام

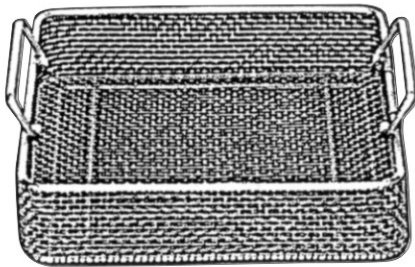

### MESH BASKET - ГРАТЧАСТИЙ КОШИК

- 36.2935 240 x 258 x 50 mm
- 36.2936 250 x 240 x 100 mm
- 36.2937 240 x 250 x 60mm

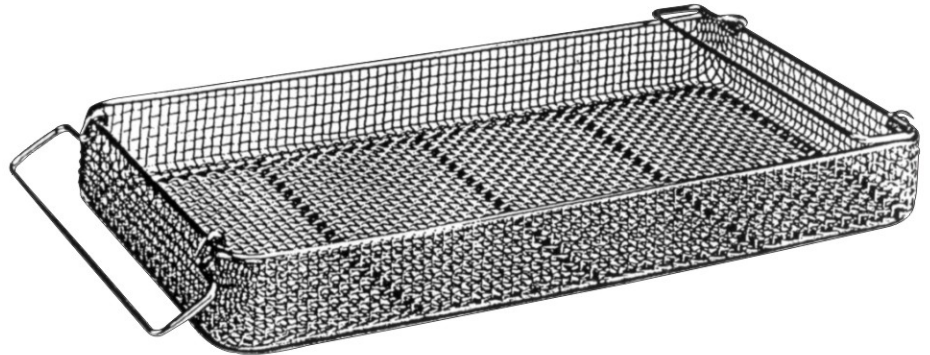

### MESH BASKET - ГРАТЧАСТИЙ КОШИК

- 36.2938 480 x 258 x 50 mm
- 36.2939 480 x 258 x 100 mm
- 36.2940 520 x 258 x 60mm
- 36.2941 520 x 258 x 70mm
- 36.2942 450 x 340 x 70mm
- 36.2943 320 x 230 x 70mm

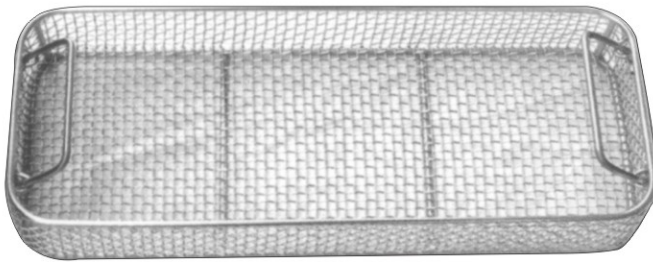

### MESH BASKET - ГРАТЧАСТИЙ КОШИК

With Perforated Sheet Side

З боками з перфорованих пластин

- 36.2944 230 x 130 x 50 mm
- 36.2945 230 x 130 x 60 mm
- 36.2946 240 x 130 x 50 mm
- 36.2947 240 x 130 x 60 mm
- 36.2948 240 x 250 x 50 mm
- 36.2949 240 x 250 x 60 mm
- 36.2950 480 x 250 x 50 mm
- 36.2951 480 x 250 x 60 mm
- 36.2952 480 x 250 x 70 mm
- 36.2953 300 x 300 x 50 mm
- 36.2954 350 x 350 x 60 mm
- 36.2955 470 x 400 x 60 mm
- 36.2956 480 x 480 x 50 mm
- 36.2957 480 x 480 x 60 mm
- 36.2958 500 x 300 x 50 mm
- 36.2959 520 x 300 x 50 mm
- 36.2960 520 x 300 x 60 mm
- 36.2961 550 x 430 x 50 mm
- 36.2962 600 x 300 x 60 mm

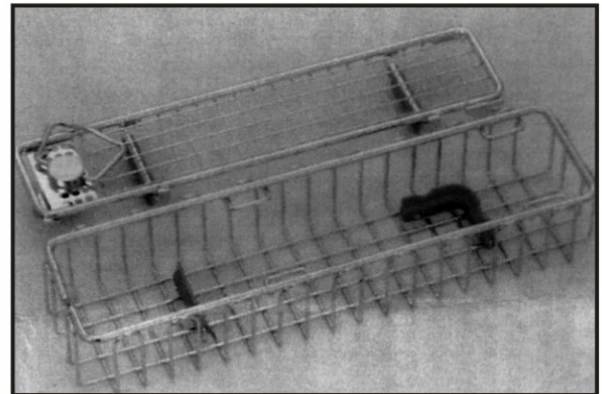

### ARTHROSCOPE BASKET

- 36.2963 290 x 80 x 52 mm

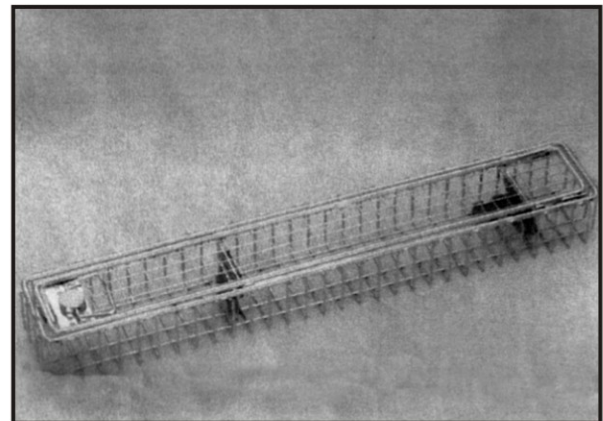

### ENDOSCOPE BASKET

Кошик для ендоскопів

- 36.2964 460 x 80 x 52 mm
- 36.2965 660 x 80 x 52 mm
- 36.2966 670 x 80 x 52 mm



- Контейнери для стерилізації Steri-Wash
- Система стерильних промивальних лотків

- Контейнери для стерилізації Steri-Wash
- أغسل العقيمة علبه النظام

## Norm-Tray aus rostfreiem edelstahl - СТАНДАРТНІ ЛОТКИ OF ІЗ НЕРЖАВІЮЧОЇ СТАЛІ

Made of 18/8 stainless steel

Зроблені з 18/8 із нержавіючої сталі

**36.2967**

Complete instrument tray with perforated base, lid & insert frame for 16 instruments

Лоток для інструментів укомплектований перфорованим дном, кришкою та кремнієвою рамкою, що вставляється, 16 інструментів

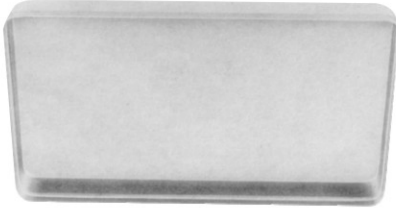

**36.2968**

Complete instrument tray with perforated base, lid & insert frame for 23 instruments

Лоток для інструментів укомплектований перфорованим дном, кришкою, кремнієвою рамкою, що вставляється, для 23 інструментів

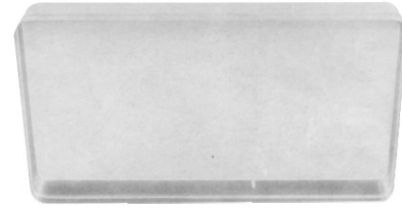

**36.2969**

Professional Base: Dimension 284-183-17  
Професійне дно: Виміри

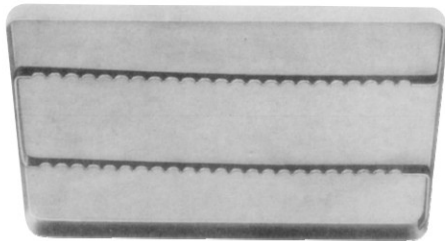

**36.2970**

Professional Base: Dimension 284-183-17  
Професійне дно: Виміри 284-183-17

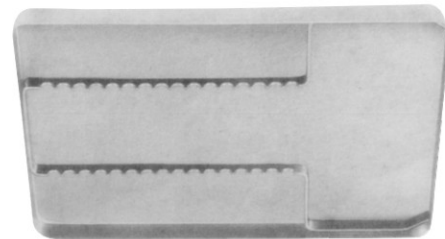

**36.2971**

Lid Dimensions mm. 228-187-29  
Кришка Виміри мм 228-187-29



**36.2972**

Lid Dimensions mm. 288-187-29  
Кришка Виміри мм 288-187-29

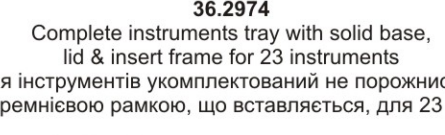

**36.2973**

Complete instruments tray with solid base, lid & insert frame for 16 instruments

Лоток для інструментів укомплектований не порожнистим дном, кришкою, кремнієвою рамкою, що вставляється, для 16 інструментів

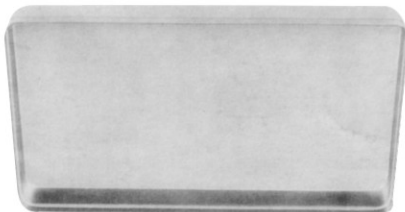

**36.2974**

Complete instruments tray with solid base, lid & insert frame for 23 instruments

Лоток для інструментів укомплектований не порожнистим дном, кришкою, кремнієвою рамкою, що вставляється, для 23 інструментів

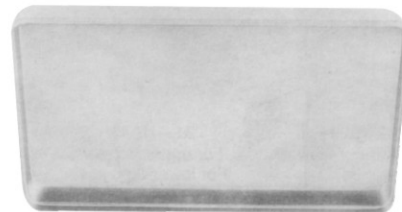

**36.2975**

Solid Base: Dimensions 284-183-17mm  
Непорожнисте дно: Виміри 284-183-17мм

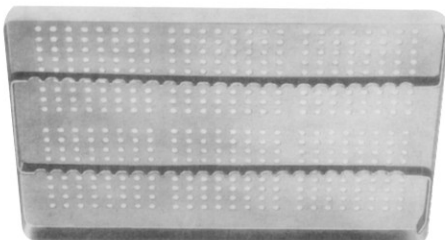

**36.2976**

Solid Base: Dimensions 284-183-17mm  
Непорожнисте дно: Виміри 284-183-17мм

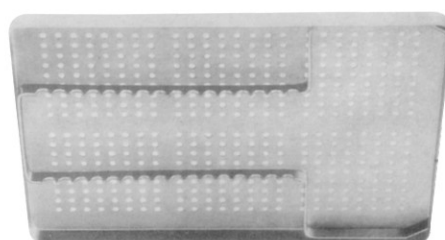

**36.2977**

Lid Dimensions 288-187-29mm  
Кришка Виміри 288-187-29мм



**36.2978**

Lid Dimensions 288-187-29mm  
Кришка Виміри 288-187-29мм





- Контейнеры для стерилизации Steri-Wash
- Система стерильных промывальных лотков
- Контейнери для стерилізації Steri-Wash
- أغسل العقيمة علبه النظام

**Norm-Tray aus rostfreiem edelstahl**  
**СТАНДАРТНІ ЛОТКИ ІЗ НЕРЖАВІЮЧОЇ СТАЛІ**

**Made of 18/8 stainless steel**  
 Зроблені з 18/8 із нержавіючої сталі

Scaler Tray  
 Лоток для інструментів для видалення зубного каменя

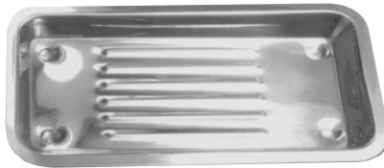

**SCALER TRAY**  
**36.2979**  
 100 x 200 mm



**36.2980** 6" x 8"  
**36.2981** 8" x 10"  
**36.2982** 10" x 12"  
 With Lid - кришкою

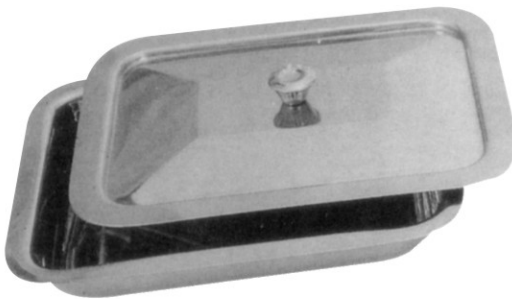

**36.2983** 6" x 8"  
**36.2984** 8" x 10"  
**36.2985** 10" x 12"  
 With Lid - кришкою

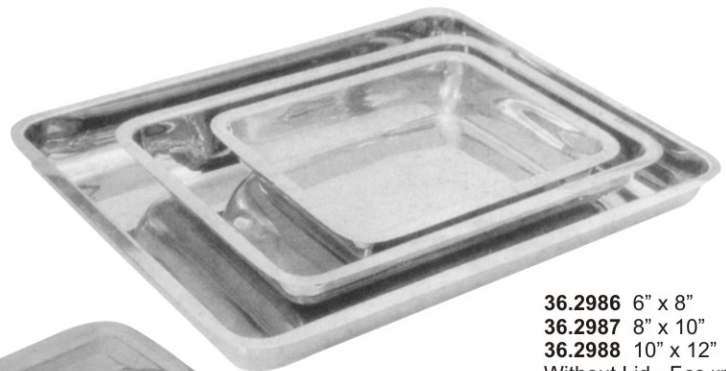

**36.2986** 6" x 8"  
**36.2987** 8" x 10"  
**36.2988** 10" x 12"  
 Without Lid - Без кришки

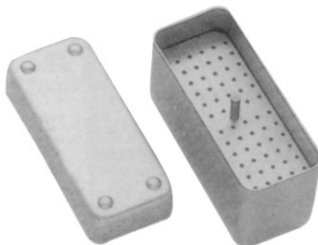

**36.2989**  
 Endodontic Box  
 Ендодонтична скринька

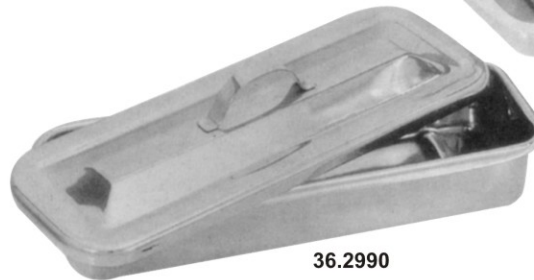

**36.2990**



**36.2991**  
 Endodontic Box  
 Ендодонтична скринька

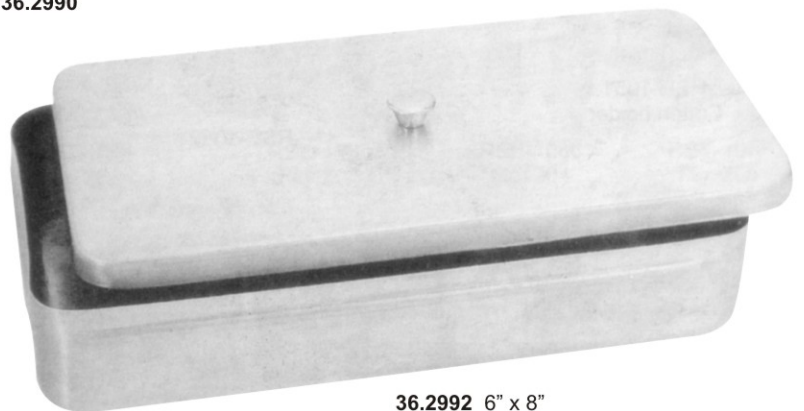

**36.2992** 6" x 8"  
**36.2993** 8" x 10"  
**36.2994** 10" x 12"  
 With Lid - кришкою



- Емкості металіческіе
- metallgefäße

- Ємності металеві
- عبوات معدنية

Made of 18/8 stainless steel  
Зроблені з 18/8 нержавіючої сталі



**KIDNEY TRAY WITH COVER**  
(English Pattern)

Size  
36.2995 150 mm  
36.2996 200 mm  
36.2997 240 mm  
36.2998 300 mm

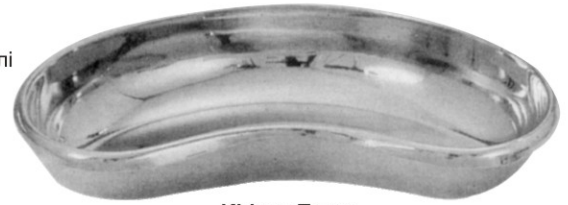

**Kidney Trays**

With lid available З кришкою доступні	Without lid available Без кришки доступні
36.2999 6"	36.3003 6"
36.3000 8"	36.3004 8"
36.3001 10"	36.3005 10"
36.3002 12"	36.3006 12"



Deep - Глибокі  
36.3007 2.25" - 2"  
36.3008 4.75" - 2"  
36.3009 5.5" - 2.5"  
36.3010 6.25" - 2.75"  
36.3011 7" - 3.5"



**Sterilizing Drum**  
Стерилізаційний циліндр

Art #	Ø mm	h mm
36.3012	80	80
36.3013	120	120
36.3014	160	120
36.3015	190	140
36.3016	190	200
36.3017	240	120
36.3018	240	160
36.3019	240	240
36.3020	290	120
36.3021	290	160
36.3022	290	240
36.3023	340	160
36.3024	340	240
36.3025	390	145
36.3026	390	200
36.3027	390	290



**Cotton Holder -**  
Ватний тримач  
36.3028



**Cotton Holder -**  
Ватний тримач  
36.3029



**Round Bowls -** Круглі чашки  
36.3030 80 x 35mm  
36.3031 125 x 60mm



**Forciper Jar -** Банка для пінцетів  
36.3034 25 x 80mm  
36.3035 30 x 100mm  
36.3036 100 x 200mm  
36.3037 75 x 173mm

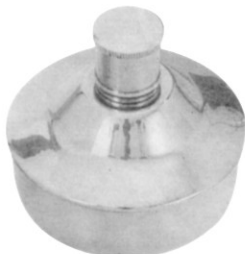

**Spirit Lamp**  
Спиртова лампа  
36.3032

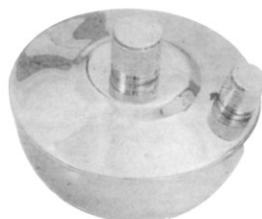

**Spirit Lamp**  
Спиртова лампа  
36.3033

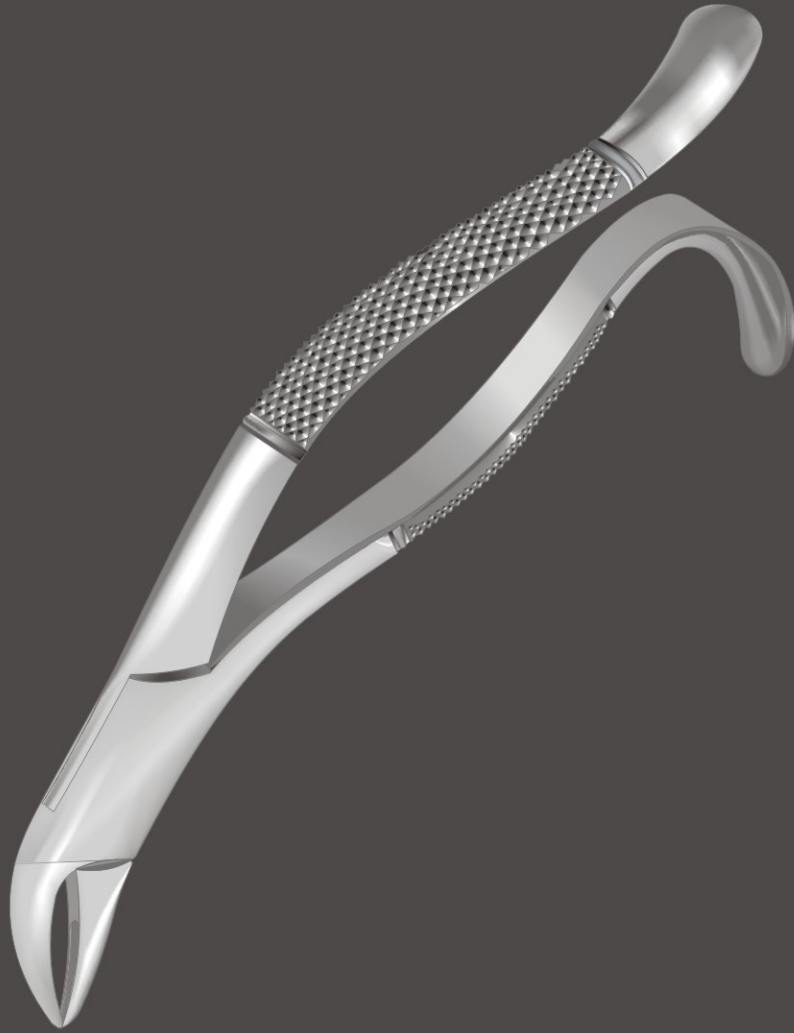

**acme** surgical®



## Acme Surgical Industries (Private) Limited



P.O. BOX # 261,  
Sialkot-51310, Pakistan.



12-A, Industrial estate,  
Sialkot-51340, Pakistan.

+92 52 3255698, 3255898, 3554599

+92 52 3552598

info@acmesurgical.com

www.acmesurgical.com

Certifications



ISO 9001  
ISO 13485

Members



انوار صنعت و تجارت سialkot



# STERILIZING FORCEPS

- Зажим стоматологический
- Dental Clamp

- Зажим стоматологічний
- تعقيم الملقط



**DAVIS**  
 36.3038 16 cm, 6 1/4"  
 36.3039 20 cm, 8"  
 36.3040 24 cm, 9 1/2"

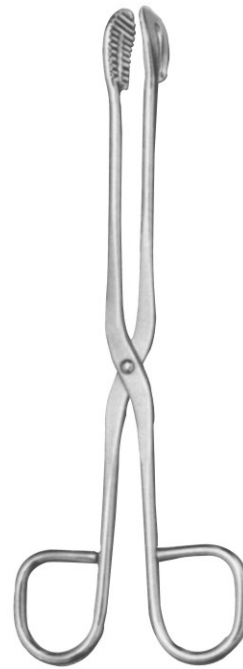

**UTILITY**  
 36.3041 20 cm, 8"  
 36.3042 28 cm, 11"



**36.3043** 20 cm, 8"  
**36.3044** 25 cm, 10"  
**36.3045** 30 cm, 11 3/4"



**ROGGE**  
**36.3046**  
 27 cm, 11"



**CHEATTEL**  
 Box Joint  
**36.3047**  
 27 cm, 11"



**CHEATTEL**  
 Screw Joint  
**36.3048**  
 27 cm, 11"